

CATALOGUE GÉNÉRAL **2023**
2024

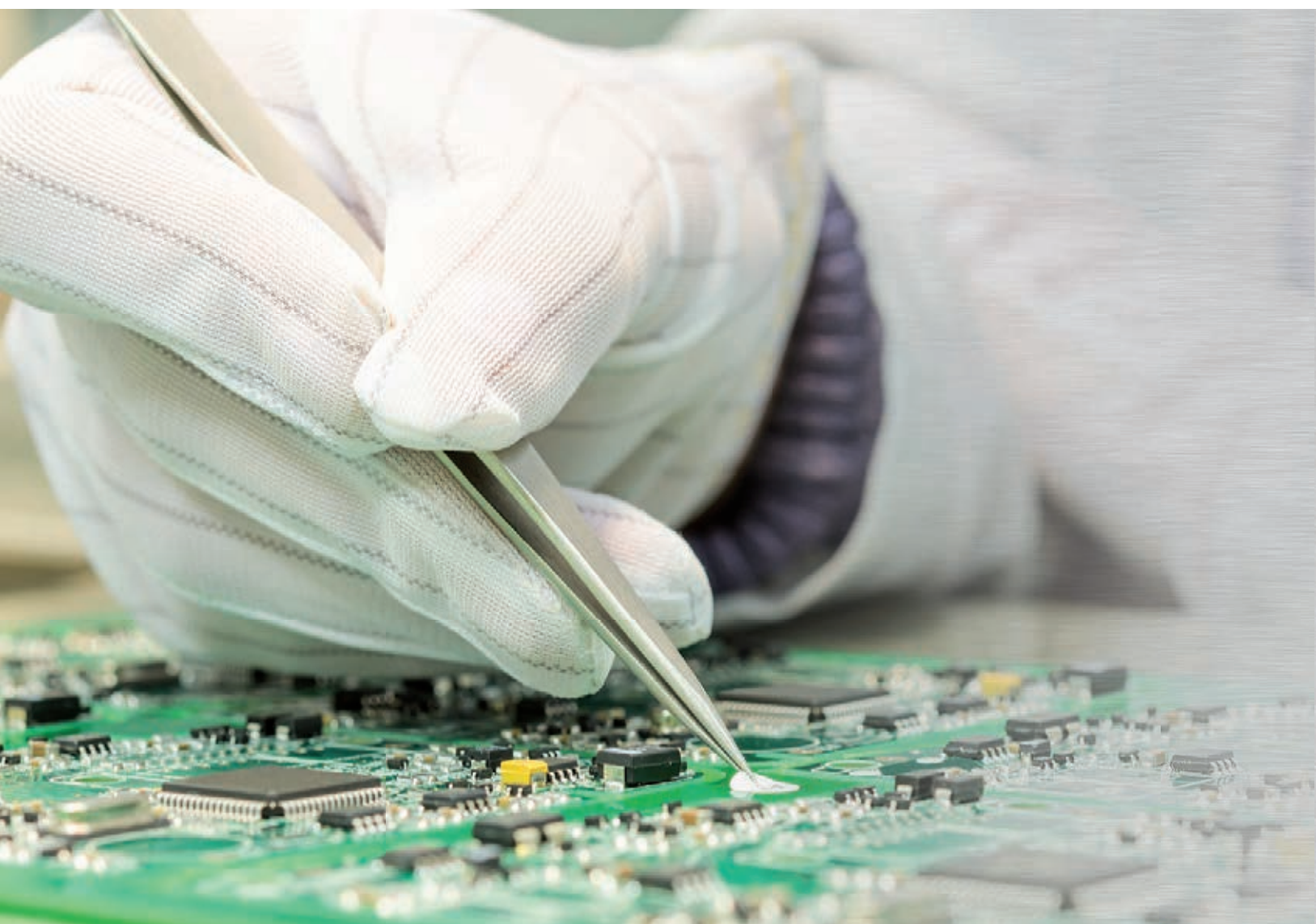

Systemes pour la fabrication électronique



BIENVENU CHEZ DPV

DPV Elektronik-Service GmbH
Herregrundstr. 1
75031 Eppingen
Allemagne

Téléphone : +49 (0)7262 9163-0
Télécopie : +49 (0)7262 9163-90
sales@dpv-elektronik.de
www.dpv-elektronik.de



Équipe Nord

Zones de codes postaux 0 à 5
+49 (0)7262 9163-182
TeamNord@dpv-elektronik.de

Équipe Sud

Zones de codes postaux 6 à 9
+49 (0)7262 9163-185
TeamSued@dpv-elektronik.de



Europe / International
+49 (0)7262 9163-200
export@dpv-elektronik.de



Compumet AG
+41 (0)61 836 10 50
info@compumet.ch

Gestion de la qualité selon la norme ISO 9001

Un système de gestion de la qualité efficace et certifié selon la norme ISO 9001:2015 assure le respect de notre niveau de qualité élevé.



SERVICE APRÈS-VENTE ET ASSURANCE QUALITÉ

+49 (0)7262 9163-500
service@dpv-elektronik.de

NOUS SOMMES LÀ POUR VOUS

Rapidement trouvé et facilement commandé

Tout en un clin d'œil avec le catalogue

Souhaitez-vous avoir une vue globale de notre gamme de produits ou cherchez-vous un produit particulier ou un groupe de produits ? Les listes dans ce catalogue vous aident à vous orienter rapidement.

Contenu selon groupes de produits	page	8
Index des mots-clés	page	644
Aperçu des fabricants	page	650
Informations techniques	page	652



Rapidement au produit en ligne avec le dpvlink et le QR code

Avez-vous trouvé vos produits souhaités dans le catalogue et voulez-vous le regarder en ligne ? Rendez-vous sur www.dpv-elektronik.de et entrez le numéro du **dpvlink** vert et le numéro d'article concret dans le champ de recherche. Ceci vous aide à trouver vite et facilement toutes les autres informations du produit.

Être informé toujours et partout

Souhaitez-vous saisir des informations sur le produit où que vous soyez ? Flashez le **QR-code** dans le catalogue avec votre portable, tablette ou scanner et partagez ou enregistrez les informations disponibles toujours et partout.



Vos grands avantages comme client enregistré

Vous n'êtes pas de client enregistré et avez des questions ? Alors n'hésitez pas à nous appeler ou enregistrez-vous comme client commercial directement en ligne.

- **Vos prix**
Après la connexion vous pouvez voir vos prix personnels immédiatement, à tout moment et à l'état actuel.
- **Informations du produit**
Vous pouvez télécharger des fiches techniques, fiches de sécurité, modes d'emploi et beaucoup d'autres.
- **Filtres de chaussures et configurateurs pratiques**
- **Fonction de demande directe**
Vous pouvez poser des demandes de produit directement via la page du produit.



Livraison avantageuse avec frais forfaitaires d'expédition

Nous livrons des paquets standard au prix favorable avec des frais forfaitaires d'expédition par commande au pays suivants

- Allemagne : 5,90 € frais forfaitaires d'expédition, aucune commande minimum
- Belgique, Danemark, France, Luxembourg, Pays-Bas, Autriche, Pologne, Tchéquie et Hongrie : 10,- € frais forfaitaires d'expédition, 50,- € commande minimum
- Finlande, Grande Bretagne, Irlande, Italie, Lettonie, Norvège, Portugal, Roumanie, Suède et Espagne : 15,- € frais forfaitaires d'expédition, 50,- € commande minimum

Pour d'autres pays au sein de et dehors de l'UE veuillez nous contacter.

Les frais d'expédition forfaitaires sont uniquement valables pour des livraisons qui sont expédiées comme paquet standard.

Les expéditions en fonction du volume, livraisons par transporteur et marchandises dangereuses sont exclues !

Livraison en port dû départ entrepôt, emballage y compris. L'expédition en dehors de l'UE seulement sur demande !

Nos CG complètes sont disponibles sur notre page web :

www.dpv-elektronik.de/agb



Frais forfaitaires d'expédition
5,90 €*
par commande

*en Allemagne

DEPUIS PLUS DE 30 ANS VOTRE PARTENAIRE DE SYSTÈME POUR LA FABRICATION ÉLECTRONIQUE



1997 Nouvelle construction du siège social à Eppingen



2006 Reprise de Compumet AG en Suisse

Nos dates-clés

1991	Début de l'activité de DPV Elektronik-Service GmbH
1993	Première participation à un salon productronica 1993
1994	Élargissement des sites de production et de stockage
1997 1998	Nouvelle construction du siège social dans la Herrengrundstrasse
2003	Élargissement de la surface logistique
2005	Nouvel élargissement de la surface logistique
2006	Reprise de Compumet AG (Suisse)
2008	Nouvelle construction – triplement de la surface de l'exploitation
2012	Installation photovoltaïque
2017 2018	Nouvelle construction du centre logistique à Tiefental – site 2
2021	Anniversaire : 30 ans de DPV Elektronik-Service GmbH

30 ans de DPV Elektronik-Service

DPV Elektronik-Service GmbH a célébré son 30^{ème} anniversaire en 2021. Nous sommes votre partenaire fiable pour la protection ESD et l'équipement de production depuis 30 ans.

DPV Elektronik-Service GmbH a commencé son activité commerciale en janvier 1991 mettant l'accent sur la production et la distribution des moyens de production pour l'industrie électronique. Déjà à l'époque, ayant une gamme de production de plus de 1000 articles, nous avons des clients dans le monde entier.

La demande de nos clients a constamment augmenté et nous avons entre-temps élargi notre gamme de produit à plus de 30.000 articles aujourd'hui.

Salons internationaux

En 1993, nous avons présenté nos produits pour la première fois sur un salon international, sur la productronica, et depuis lors nous participons régulièrement aux salons différents.

Le siège social

En raison de la demande croissante et l'élargissement de la gamme de produits, les locaux commerciaux anciens devenaient trop petits.

Un autre élargissement n'était plus possible. Nous planifions une nouvelle construction et pouvions déménager dans la Herrengrundstrasse à Eppingen en 1998. Le nouveau site offrait aussi assez de place pour des élargissements futures.

Notre filiale Compumet AG

Lors de l'extension de l'activité commerciale internationale Compumet AG ayant son siège à Rheinfelden en Suisse a été reprise. Notre filiale Compumet AG assiste et fournit nos clients en Suisse et au Liechtenstein.

PROTECTION ESD DEPUIS LE DÉBUT



2008 Triplement de la surface de l'exploitation à Eppingen



2018 Nouvelle construction du site 2, centre logistique à Tiefental

Centre logistique à Tiefental – site 2

Malgré des élargissements constants, les surfaces de production et de stockage devenaient à nouveau trop petites. En 2017, dans la zone industrielle Tiefental située à 3 km, en coopération avec le Fraunhofer Institut, un centre logistique hautement automatisé équipé d'un laboratoire et des bureaux a été construit afin d'exécuter vos commandes de manière plus rapide et plus efficace.

Formation continue et formations Protection ESD depuis le début

Les connaissances des employés jouent un rôle important dans la protection ESD. Lors de nos formations, cours de formation continue et ateliers nous communiquons les connaissances importantes pour la sécurité ESD, allant des bases jusqu'à l'application pratique.

Services dans la protection ESD et audit

Nous vous conseillons volontiers en vous communiquant nos expériences et connaissances sur la sécurité ESD, même sur site dans votre entreprise. Nous vous soutenons lors de l'analyse, la planification, des formations et la réalisation du programme de contrôle ESD.

Le contrôle régulier et l'audit des mesures protectrices ESD assurent leur fonctionnalité. Nos auditeurs qualifiés vérifient l'application des mesures protectrices ESD réalisées selon le programme de contrôle ESD.

Solutions innovatrices

La qualité, la longévité et la fonctionnalité dans l'environnement industriel sont des caractéristiques de nos produits et des facteurs très importantes pour nous. Une expérience de 30 ans dans la production ESD nous permet de développer, en coopération avec nos clients, de nouveaux produits et d'améliorer constamment des produits existants. Beaucoup de nos produits peuvent être adaptés, même en petite quantité, aux exigences spéciales des clients.

Protection de l'environnement et persistance

La protection de l'environnement et la persistance sont des thèmes très importants pour nous.

Depuis 2012, couverture de plus de 50% de notre consommation de courant par une installation photovoltaïque sur le toit du siège social à Eppingen

Climatisation des salles de serveurs et surfaces de bureau par un réfrigérateur à absorption de gaz utilisant la chaleur perdue d'une centrale de cogénération. Cela nous permet de couvrir 40% de notre besoin d'énergie pour la climatisation

Utilisation des matériaux d'emballage recyclables pour l'expédition

Gestion de la qualité selon ISO 9001 : 2015

La qualité est importante pour nous – nous sommes une entreprise certifiée par DEKRA selon ISO 9001. Nous examinons constamment la qualité de nos produits dans notre laboratoire.



EPA[®] La marque pour la sécurité ESD

EPA[®] est une marque exclusive de DPV Elektronik-Service GmbH et garantit une sécurité ESD fiable au poste de travail, lors du stockage et du transport. Les matériaux et composants sélectionnés permettent d'assurer une qualité supérieure et un rapport qualité-prix excellent.



Vêtement professionnel ESD EPAwear[®]

Vêtements professionnels dissipateurs EPAwear[®] pour la protection contre les décharges électrostatiques. Antistatiques selon IEC (DIN EN) 61340-5-1

- Tissus respirants et résistants pour le meilleur confort
- Blouses de travail indéformables disponibles en trois versions
- Tissu très souple et doux des chemises PremiumSmooth
- Durables et résistants



Gants ESD EPAGlove[®]

Les gants EPAGlove[®] protègent vos produits contre les effets des décharges électrostatiques. Conformément à la norme ESD IEC (DIN EN) 61340-5-1

- Ils répondent aux exigences strictes en vue de la capacité de charge électrostatique
- Tissus mélangés respirants pour des applications diverses
- Coupe parfaite avec une finition sans coutures pour une dextérité excellente
- Extrémités de doigts/paume vernis en PU (dépendant du modèle)



Chaises pivotantes de bureau ESD EPAchair[®]

Conformément à la norme ESD IEC (DIN EN) 61340-5-1

- Grand choix de chaises, assis-debout et tabourets
- Confort d'assise élevé pour vos employés dans les laboratoires, bureaux et dans la production
- Niveau de qualité élevé et longue durée de vie
- Nombreuses possibilités de réglage pour votre confort d'assise individuelle



Système d'essai de mise à la terre des personnes EPApro[®]

Conçu pour mesurer, analyser et documenter durablement des données et aussi utilisable pour contrôler l'accès à une zone EPA, EPApro[®] est un système d'essai moderne et interconnectable pour vérifier la mise à la terre des personnes (IEC (DIN EN) 61340-5-1, ANSI ESD S20.20 et RSPD).

- Lecteur Multi-RFID intégré
- Gestion centrale des appareils et données dans une base de données
- Fonctions d'exportation et d'importation importantes
- Interface REST-API pour une connexion de données aux systèmes externes



Antistatique à coup sûr conformément aux normes

EPA® est synonyme des produits spécialement développés pour la zone protégée EPA. Une large sélection de produits permet une intégration optimisée dans l'environnement protégé ESD respectif. L'accent est mis sur la sécurité ESD, la qualité et la fonctionnalité. Tous les produits des familles de marque EPA sont conformes à la norme ESD IEC (DIN EN) 61340-5-1



Nettoyage ESD EPAclean®

Les produits de nettoyage de la série EPAclean® assurent que les sols et surfaces dans l'EPA restent propres, fonctionnels et qu'ils préservent ses propriétés de protection ESD.

- Des nettoyeurs prêts à l'emploi pour un nettoyage rapide et facile des surfaces ESD
- Concentrés pour un nettoyage d'entretien quotidien des sols ESD
- Concentrés pour un nettoyage de base intensif des sols ESD



Emballage ESD EPApack®

Des composants et modules sensibles à l'ESD sont protégés fiablement contre des influences électrostatiques dans des sachets de protection, sachets DRY-Shield et emballages de la série EPApack®.

- Blindage électrostatique < 15 nJ (Energy Test)
- Sachets de protection blindés, métallisés DPV-1000
- Sachets de protection DRY-Shield DPV-2000 avec protection contre l'humidité et protection visuelle

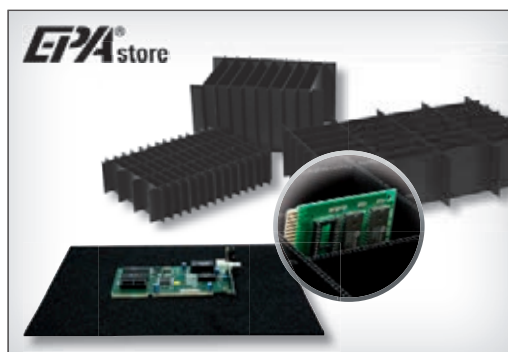

Solutions de stockage ESD EPAstore®

Les produits de la série EPAstore® assurent la sécurité ESD lors du stockage et du transport des composants et modules.

- Stockage optimal et protégé contre l'ESD de vos produits
- Solutions d'emballage individuelles : configurables via notre boutique en ligne
- 200 solutions standard différents – appropriées pour vos bacs Euro et KLT
- Disponibles dans trois matériaux différents, conducteurs en permanence et trois épaisseurs



Chariot de transport ESD EPAmove®

Les chariots de transport fonctionnels de la série EPAmove® assurent un transport ESD au sein de votre fabrication.

- Chariot de transport ESD type 700 Maxi FLEX – avec des dimensions standard ou individuelles
- Chariots à étagères – transport sécuritaire sur 3 étagères
- Chariots de transport disponibles en versions différentes

CONTENU

Gestion d'ESD

Consultation ESD	10
Service ESD	11
Audit ESD	11
Formations et séminaires	12

Systèmes contre l'électrostatique

Chaussures ESD	18
Vêtement ESD	100
Protection ESD	140
Mesurer et tester	192
Chaises ESD	224
Postes de travail ESD	250
Salles blanches	265

Emballages - Stockage - Transport

Emballages ESD	274
Stockage et transport ESD	296

Outils

Brucelles	384
Tournevis	413
Douilles à embout	429
Tournevis dynamométriques	432
Tournevis électriques	436
Potence et support de couple	447
Couplemètres	449
Séparateurs de vis	449
Pinces	450
Technique de dénudage et de sertissage	488
D'autres outils	493
Pinces coupantes pneumatiques	499
Outils de traitement	501
Systèmes de manipulation	501

Machines - Dispositifs

Traitement des circuits imprimés	504
Traitement des composants	512
Compteurs / Balances	521

Accessoires de montage et Équipements

Accessoires de montage	526
Équipement de dosage	532
Luminaire	541
Inspection optiques	551
Nettoyage	566
Chimie	576

Technique de soudage Technique de dessoudage

Technique de soudage Weller	588
Technique de soudage JBC	618
Appareils à air chaud Leister	619
Accessoires pour soudage	620
Matériau de revêtement	623
Systèmes d'aspiration de fumées	625
Métaux d'apport et produits de soudage	636

D'autres informations

Index des mots-clés	644
Aperçu des fabricants	650
Informations techniques	652



Consultation ESD

Consultation ESD _____ 10

Prestations de services ESD

Prestations de services ESD _____ 11

Audit ESD selon DIN EN 61340-5-1

Audit ESD selon DIN EN 61340-5-1 _____ 11

Formations et séminaires

Formation de base ESD _____ 12

Formation ESD «Technologie et mesure» _____ 13

Spécialiste ESD _____ 14

Formation Coordinateur ESD selon DIN EN
61340-5-1 _____ 14

Formation ESD pour managers et décideurs _____ 15

Consultation ESD

- inspection et analyse de points faibles ESD sur place
- évaluation des risques ESD des machines et installations
- introduction ou mise à jour du programme de contrôle ESD

Consultation ESD

La sécurité ESD évite des dommages de vos produits causés par charges statiques. Dans une fabrication électronique il y a beaucoup de secteurs où il y aura des charges statiques. Particulièrement dans des installations et machines des conditions prévalent qui mènent aux dommages causés par ESD.

Nous analysons et évaluons la situation présente dans votre fabrication et vous soutenons en créant ou complétant votre programme de contrôle ESD dans lequel vous déterminez et surveillez les mesures de protection ESD selon vos exigences individuelles. L'étendue de la consultation est convenue avec vous selon votre besoin.

Pour contrôler l'implémentation et l'application des mesures de protection ESD définies dans le programme de contrôle ESD, nous vous offrons un audit conformément aux normes et standards en vigueur. Nous offrons une formation de base ESD à l'égard du traitement des modules sensibles à l'ESD pour vos employés sur place.

Nous offrons des ateliers, aussi chez vous, sur les thèmes spéciaux comme p.e.x "la sécurité ESD dans des machines et installations".



Inspection et analyse ESD sur place

Les risques ESD peuvent apparaître sous formes et dans situations différentes. La fabrication est soumise au changement permanent. Des machines et installations sont installées et doivent être évaluées concernant leur sécurité ESD. C'est pourquoi il faut effectuer régulièrement des inspections ESD et des analyses de points faibles pour la protection ESD.

Nos spécialistes expérimentés peuvent détecter des points faibles de la protection ESD et vous recommander les contre-mesures et solutions nécessaires. Nous avons des instruments de mesure ultramodernes pour effectuer des mesures, aussi dans les installations de production en fonctionnement, pour gagner des données de mesure significatives. Ce faisant on peut rapidement constater où des mesure de protection ESD sont nécessaires et à quel niveau un processus est porteur de risques.

Au même temps l'état souhaité/actuel de vos mesure de protection ESD est établi. Les connaissances acquises et les solutions trouvées devraient être intégrées dans votre programme de contrôle ESD.

L'analyse peut comprendre votre fabrication entière ou seulement des parties individuelles.

L'inspection ESD sert de développer et de compléter vos mesures de protection ESD et augmente la sécurité ESD.

Nous vous conseillerons au préalable à l'égard de la sécurité ESD lors de la planification et création des nouveaux secteurs de protection.

Les connaissances de l'inspection peuvent contribuer énormément à réduire les risques ESD.

Évaluation des risques ESD des machines et installations

La fabrication électronique est aujourd'hui marquée par des processus de fabrication automatisés. En raison de la miniaturisation progressive les processus manuels passent à l'arrière-plan. Des vitesses de processus élevées et des processus complexes en combinaison avec une augmentation simultanée de la sensibilité des composants vis-à-vis de l'ESD augmentent les risques des dégâts causés par ESD. Au même temps les clients des fabricants électroniques exigent une grande fiabilité des ensembles électroniques.

Dans les processus de montage et de production beaucoup de matériaux différents sont travaillés. Il y a des processus de transport, d'empilage et de prélèvement. Chaque mouvement de stock est lié aux risques de charges statiques et ESD. Il s'agit de déterminer et d'évaluer ces risques ESD par voie des données de mesure.

À l'aide des instruments de mesures ultramodernes nous analysons l'installation à évaluer pendant son fonctionnement. Nous vous fournissons un rapport avec les résultats.

Après nous vous offrons volontiers des propositions de solutions individuelles pour des risques ESD trouvés.

Introduction ou mise à jour du programme de contrôle ESD

La base d'une protection ESD efficace et l'introduction d'une programme de contrôle ESD conformément à la norme DIN EN 61340-5-1.

Dans le programme de contrôle ESD vous définissez les mesures de protection ESD nécessaires et fixez leur surveillance. Le programme de contrôle ESD doit correspondre aux exigences individuelles de vos processus et produits. Nous vous conseillons et soutenons de manière compétente en établissant votre programme de contrôle ESD.

Le programme de contrôle ESD est la base et une prémisses essentielle pour l'audit.



Prestations de services ESD

Services ESD :

- exécution des mesures ESD et vérifications régulières
- service de calibrages des instruments et de l'équipement de mesure
- service de mesure ESD (nous fournissons les instruments de mesure et effectuons les mesures pour vous)
- qualification des produits conformément à DIN EN 61340-5-1

Exécution des mesures ESD et vérifications régulières

Selon la norme il faut vérifier et mesurer régulièrement les équipements de l'EPA. Les mesures doivent être enregistrées.

Nous réalisons pour vous l'exécution des mesures ESD et vérifications régulières qui doivent être répétées chaque année conformément à DIN EN 61340-5-1 ou vous soutenons à le faire.

Service de calibrage des instruments et de l'équipement de mesure

Nous vous offrons un service de calibrage pour les instruments de test et de mesure vendus par nous.

Qualification des produits selon DIN EN 61340-5-1

Dans notre laboratoire équipé de manière moderne nous pouvons exécuter des qualifications ESD pour matériaux et produits ESD correspondant à la norme DIN EN 61340-5-1.



Audit ESD selon DIN EN 61340-5-1

Audit ESD selon DIN EN 61340-5-1

L'audit ESD vérifie et certifie les mesures de protection ESD et procédures définies dans votre programme de contrôle ESD. Avant l'audit il est utile d'exécuter un pré-audit ou au moins une inspection ESD pour détecter des différences du plan de contrôle ESD ou pour intégrer des modifications faites entre-temps.

L'audit préalable état souhaité / actuel

L'audit préalable sert de préparer l'audit. En général, l'audit préalable se fait au moins trois mois avant l'audit principal. Pendant l'audit préalable, comme pendant l'audit principale, des mesures de protection ESD définies dans le programme de contrôle ESD sont vérifiées.

Nous vous donnons une vue d'ensemble de l'état actuel de vos mesures de protection ESD. Les mesures de protection ESD existantes sont vérifiées concernant leur conformité avec la norme DIN EN 61340-5-1. La vérification comprend tous les domaines du processus de la fabrication électronique de l'entrée des marchandises jusqu'à leur expédition.

La documentation du programme de contrôle ESD est vérifiée concernant la justesse est intégralité et complétée en cas de modifications. Un rapport en forme d'une liste de contrôle documente la vérification et indique des points faibles et défauts éventuels.

Audit / recertification selon DIN EN 61340-5-1

Lors d'un audit les mesures de protection ESD présentes sont vérifiées sur leur conformité aux normes et l'application selon les exigences de votre programme de contrôle ESD. Les mesures documentées dans le plan de contrôle ESD sont vérifiées. Les protocoles de mesure des contrôles réguliers sont consultés et l'observance des mesures prévues par le plan de contrôle ESD sont contrôlées.

Les divergence du programme de contrôle ESD sont constatées et documentées. Si l'auditeur décèle un potentiel d'optimisation, il peut faire des recommandations.

Dans un rapport d'audit on documente les constatations et le cours ainsi qu'on atteste dans un certificat la conformité des mesures de protection ESD selon votre programme de contrôle ESD compte tenu des normes et standards en vigueur.



Formations et séminaires

Le maniement sûr des employés avec des composants et modules électroniques est décisif pour la protection ESD.

Nous vous offrons des formations adaptées à l'application pour des employés, responsables et de gestion :

- Formation de base ESD (sur place ou via flux en direct en ligne)
- Formation ESD «Technologie et mesure»
- Professionnel ESD
- Formation pour coordinateur ESD
- Formation ESD pour managers et décideurs
- Séminaires ESD pour des sujets spéciaux

Toutes les formations sont basées sur les exigences des normes ESD DIN EN 61340-5-1, IEC 61340-5 et VDE 0300.

Les contenus sont transmises sous forme théorique ainsi qu'avec des exemples pratiques.

Des exigences opérationnelles et des thèmes orientés vers clients, théorétiques ainsi que pratiques peuvent être intégrés grâce à la structure du cours flexibles et modulaires.

Formez votre personnel depuis le début

En particulier pour des débutants de la branche électronique et des apprentis, il est nécessaire de communiquer le grand thème «sécurité ESD». Pour éviter des dommages électroniques un comportement correcte d'une personne dans le maniement des composants électroniques est décisif.

Toutes les formations offertes promouvent la compréhension pour relations et effets électrostatiques et montrent comment on applique les mesures protectives ESD de manière ciblée et comment on reconnaît les risques ESD.

Il est recommandé, mais aussi requis par la norme susmentionnée, de renouveler régulièrement les connaissances de spécialiste de vos employées. Ce faisant, des erreurs sont évitées et la connaissance est rafraîchie et approfondie.



Formation de base ESD (sur place)



Le maniement sûr avec des composants et modules sensibles à ESD est fondamental pour la protection ESD. La formation de base ESD d'une demi-journée transmet aux participants des bases nécessaires et connaissances pratiques pour la sécurité ESD dans la production et le montage. La formation de base ESD convient pour de nouveaux employés ainsi que des apprentis et pour rafraîchir régulièrement les connaissances actuelles des employés. Le contenu de la formation peut être adapté aux besoins spécifiques de votre entreprise.

La formation de base ESD a lieu sur place dans votre entreprise.

Il n'est pas nécessaire que de nouveaux employés ont des connaissances préalables

Offre : avec inspection des secteurs ESD

Durée :

- formation d'une demi-journée
- une adaptation individuelle de la durée à vos besoins de formation est possible

Contenu :

- bases de l'électrostatique
- risques et dommages par charges statiques et ESD
- mesures protectives ESD et leurs modes d'action
- marquage ESD
- surveillance des mesures et documentation

La formation des charges électrostatiques est montrée avec des exemples pratiques et l'effet des mesures protectives ESD appropriées est présenté.

Tous les participants obtiennent des documents de formation détaillés et un certificat de participation.

Groupes cibles :

- employés dans la fabrication électronique et l'installation des équipements
- employés dans l'assurance de la qualité
- employés dans le développement, la planification de production, la logistique
- employés du service d'achat
- débutants dans l'industrie électronique et l'installation des équipements
- apprentis et étudiants dans les professions de l'électronique

Pour atteindre la réussite de formation la plus efficace, le séminaire est conçu pour 15 participants au maximum.

Avez-vous des questions ou désirez-vous une offre ?

Veuillez les envoyer à notre équipe de ventes par e-mail indiquant votre date désirée, le lieu de formation souhaité ainsi que le nombre des participants.

[dpvlink 20151](#)



Article	Type
D-0050	Formation de base ESD jusqu'à 15 participants au maximum avec documents de formation et certificat de participation Dates sur rendez-vous

Formation de base ESD (via flux en direct en ligne)



Le maniement sécurisé avec des composants et modules sensibles à ESD est fondamental pour la protection ESD. La formation de base ESD d'une demi-journée transmet aux participants des bases nécessaires et connaissances pratiques pour la sécurité ESD dans la production et le montage. La formation de base ESD convient pour de nouveaux employés ainsi que des apprentis et pour rafraîchir régulièrement les connaissances actuelles des employés. Particulièrement pour de nouveaux employés et des apprentis des bases ESD sont importantes pour la protection ESD. Avoir des connaissances préalables n'est pas nécessaire pour la formation.

Les participants participent à la formation en ligne via un lien et des données d'accès envoyées. Il ne faut pas installer un logiciel.

La communication avec l'enseignant est possible à tout temps, cela suppose que le participant dispose d'un système audio p.ex. un casque avec microphone.

Il n'y a pas de dépenses pour la planification de voyage avec arrivée et éventuellement réservation d'hôtel ainsi que de longues préparations.

Durée :

- formation d'une demi-journée

Contenu :

- bases de l'électrostatique
- risques et dommages par charges statiques et ESD
- mesures protectives ESD et leurs modes d'action
- marquage ESD
- surveillance des mesures et documentation

La formation des charges électrostatiques est montrée avec des exemples pratiques et l'effet des mesures protectives ESD appropriées est présenté.

Tous les participants obtiennent des documents de formation détaillés et un certificat de participation après la formation.

Groupes cibles :

- employés dans la fabrication électronique et l'installation des équipements
- employés dans l'assurance de la qualité
- employés dans le développement, la planification de production, la logistique
- employés du service d'achat
- débutants dans l'industrie électronique et l'installation des équipements
- apprentis et étudiants dans les professions de l'électronique

Nous vous offrons des formations pour personnes individuelles ou des groupes internes en respectant vos dates souhaitées.

Avez-vous des questions ou désirez-vous une offre ?

Veuillez les envoyer à notre équipe de ventes par e-mail indiquant votre date désirée.

dpvlink 24063	Article	Type	
D-0053	Formation de base ESD (via flux en direct en ligne) - entreprise	jusqu'à 15 participants au maximum avec documents de formation et certificat de participation	
D-0054	Formation de base ESD (via flux en direct en ligne) - personne seule	pour participants individuels avec documents de formation et certificat de participation Système de conférence utilisée : Jitsi (meet.dpv-web.de)	

Formation ESD «Technologie et mesure»



La formation pratique «**Technologie et mesure**» se concentre sur les bases déjà existantes dans le domaine de l'électrostatique et les connaissances des risques résultants pour des composants électroniques. Les participants obtiennent les connaissances pertinentes pour pouvoir faire, évaluer et documenter des mesures pour une vérification des éléments de contrôle conformément au plan de programme de contrôle ESD.

La formation «Technologie et mesure» aura lieu sur place dans votre entreprise.

Durée :

- la durée de la formation sera alignée sur vos besoins de formation

Contenu :

- bases de mesure
- techniques de mesure, technologie électrique
- équipement de mesure
- démonstration des mesures
- réalisation des mesures
- évaluation des données de mesure
- trucs et astuces

Nous formons vos employés selon les normes et transmettons les connaissances en sorte qu'ils puissent soutenir, avec leur travail, vos coordinateurs ESD lors de mesures.

Chaque participant obtiendra des documents de formation détaillés et un certificat de participation.

Groupes cibles :

- professionnels avec une compréhension technique
- employés de l'assurance de qualité

Comment et à quel moment peut-on réserver la formation ESD «Technologie et mesure» ?

Nous vous offrons la formation comme formation sur place à l'intérieur de votre entreprise, prenant en compte vos dates souhaitées individuelles.

Avez-vous des questions ou désirez-vous une offre ?

Veuillez vous adresser à notre équipe de ventes, volontiers en indiquant votre date souhaitée.

dpvlink 24137	Article	Type	
D-0060	Formation ESD «Technologie et mesure»	jusqu'à 12 participants au maximum avec documents de formation et certificat de participation	

Professionnel ESD



Le professionnel ESD connaît les relations dans le secteur ESD et les effets des mesures de protection ESD. Il apprend les connaissances pour pouvoir faire, évaluer et documenter de manière autonome des mesures pour une vérification des éléments de contrôle conformément au plan de programme de contrôle ESD. Il soutient avec son travail votre coordinateur ESD

La formation se compose des contenus théoriques et pratiques.

Durée :

- formation d'un jour

Contenu théorique :

- bases de l'électrostatique
- risques par une charge statique
- mesures de protection ESD
- programme de contrôle ESD

Contenu pratique :

- introduction à la technique de mesure
- différentes méthodes de mesure
- mesure des éléments de contrôle ESD
- documentation et évaluation des résultats

Nous formons vos employés selon les normes et transmettons les connaissances en sorte qu'ils puissent soutenir, avec leur travail, vos coordinateur ESD lors de mesures.

Chaque participant obtiendra des documents de formation détaillés et un certificat de participation.

Groupes cibles :

- professionnels avec une compréhension technique
- employés de l'assurance de qualité

Comment et à quel moment peut-on réserver la formation pour professionnel ESD ?

Nous vous offrons des dates pour la formation comme professionnel ESD plusieurs fois par an à des points essentiels différents en Allemagne.

Nous offrons cette formation bien sûr aussi comme formation sur place à l'intérieur de votre entreprise, prenant en compte vos dates souhaitées individuelles.

Avez-vous des questions ou désirez-vous une offre ?

Veuillez vous adresser à notre équipe de ventes, volontiers en indiquant votre date souhaitée.

[dpvlink 24134](#)



Article	Type
D-0070	Professionnel ESD, séminaire sur place dans l'entreprise jusqu'à 12 participants au maximum avec documents de formation et certificat de participation
	Dates sur rendez-vous

D-0071	Professionnel ESD, aux points essentiels différents en Allemagne jusqu'à 12 participants au maximum avec documents de formation et certificat de participation
	Des dates actuelles pour cette formation sont disponibles à l'onglet «Dates»
	D'autres dates sur demande

Formation Coordinateur ESD selon DIN EN 61340-5-1



Un programme de contrôle ESD selon la norme DIN EN 61340 exige la nomination d'un coordinateur ESD qui est responsable de mettre en pratique les exigences de la norme. À cet effet nous offrons régulièrement des séminaires pour coordinateurs ESD. Les contenus essentiels sont entre autres des connaissances de base ESD, la mesure des éléments de contrôle ESD, des connaissances concernant l'analyse des espaces de travail et la documentation dans le plan de programme de contrôle.

Une bonne compréhension pour l'électrostatique assure la meilleure réussite de la formation.

Le séminaire de coordinateur ESD se compose des contenus théoriques et pratiques.

Durée :

- formation d'un jour

Contenu théorique :

- bases de l'électrostatique
- risques par une charge statique
- mesures de protection ESD
- programme de contrôle ESD
- emballages ESD
- marquage
- surveillance et analyse
- référence à la gestion de qualité ISO 9001
- audit ESD selon les exigences de la norme IEC 61340-5-1

Contenu pratique :

- exemples pratiques pour l'analyse du poste de travail
- application de différentes méthodes de mesure
- documentation et évaluation des résultats de mesure

Nous formons vos employés selon les normes pour les préparer pour leur nouvelle fonction comme coordinateur ESD pour introduire et vérifier des mesures conformément à DIN EN 61340 dans leur entreprise.

Chaque participant obtiendra des documents de formation détaillés et un certificat de participation.

Groupes cibles :

- personnes responsables des zones ESD
- acheteurs techniques

Comment et à quel moment peut-on réserver la formation pour coordinateur ESD ?

Nous vous offrons des dates pour la formation comme coordinateur ESD plusieurs fois par an à des points essentiels différents en Allemagne.

[dpvlink 24132](#)



Article	Type
D-0080	Formation Coordinateur ESD selon DIN EN 61340-5-1 jusqu'à 15 participants au maximum avec documents de formation et certificat de participation
	Des dates actuelles pour cette formation sont disponibles à l'onglet «Dates»
	D'autres dates sur demande

Formation ESD pour managers et décideurs  



Le focus de la formation pour managers et décideurs est mis sur l'évaluation des risques ainsi que sur les aspects commerciaux et de responsabilité du fait des produits.

La protection ESD influence la qualité des produits et de la fabrication. Une protection ESD insuffisante conduira à une baisse de qualité et des plaintes de vos clients. Ces aspects sont souvent pris en compte insuffisamment.

La formation pour managers et décideurs aura lieu sur place dans votre entreprise.

Durée :

- la durée de la formation sera alignée sur vos besoins de formation

Contenu :

- bases de l'électrostatique
- risques ESD des composants
- analyse des risques et évaluation
- normes et directives
- contextes juridiques

Chaque participant obtiendra des documents de formation détaillés et un certificat de participation.

Groupes cibles :

Cette formation s'adresse aux personnes ayant des compétences décisionnelles dans des domaines où des composants sensibles aux décharges électrostatiques sont manipulés

- direction
- direction du développement
- directeur technique
- gestion de qualité
- achat technique

Comment et à quel moment peut-on réserver la formation ESD pour managers et décideurs ?

Nous vous offrons la formation comme formation sur place à l'intérieur de votre entreprise, prenant en compte vos dates souhaitées individuelles.

Avez-vous des questions ou désirez-vous une offre ?

Veuillez vous adresser à notre équipe de ventes, volontiers en indiquant votre date souhaitée.

dpvlink 24130

Article	Type
D-0081	Formation ESD pour managers et décideurs jusqu'à 12 participants au maximum avec documents de formation et certificat de participation Dates sur rendez-vous



Series de cahiers VDE - Elektrostatik 

ELEKTROSTATIK

Ursachen, Wirkungen, Schutzmaßnahmen, Messungen, Prüfungen, Normung
Ce livre donne une vue générale sur les sources potentiels des charges électrostatiques et leurs effets, ainsi que des mesures de protection contre des processus de décharges et charges électrostatiques. Il décrit des méthodes de mesure pour choisir des matériaux et présente des normes couramment en vigueur. Le livre se dirige aux planificateurs et des gérants de sites de fabrication des éléments et composants électroniques, au personnel de la fabrication, aux fabricants d'appareils et aux techniciens de service.

(Seulement disponible en allemand)



dpvlink 592

Article	Type
ESD.VDE.B-4	Livre VDE Elektrostatik tome 71 4e édition mise à jour 2017



CD ESD – Der unsichtbare Blitzschlag 

ESD – Der unsichtbare Blitzschlag : Schäden durch elektrostatische Entladung und wie sie vermieden werden können.

Le film traite les problèmes des décharges électrostatiques (ESD) dans l'industrie de semi-conducteurs. En moyen des exemples de possibilités de charge et décharge statiques la conscience pour ESD est accrue. De plus, le livre présente des exemples du secteur de semi-conducteurs Infineon pour des mesures prises pour protéger contre ESD et les exigences nécessaires aux ameblements, équipements de personnes, emballage de produits, machines de production et des prescriptions de traitement.

CD-Rom avec file de vidéo (MPEG) pour l'ordinateur, durée environ 13 minutes. Seulement disponible en anglais.



dpvlink 594

Article	Type
ESD.7901.CD.e	CD ESD – Der unsichtbare Blitzschlag Clip vidéo ESD, anglais



Systèmes contre l'électrostatique



Chaussures ESD

Aperçu des classes de sécurité	18
Trouvez votre chaussure simplement et vite !	18
DPV Komfort	19
BIRKENSTOCK	23
ABEBA	26
JALAS	38
SIEVI	44
LUPOS	50
U-POWER	52
ELTEN	56
ATLAS	64
UVEX	70
PUMA	74
ALBATROS	76
LEMAITRE	78
STEITZ SECURA	80
FTG Safety Shoes	82
BATA	85
BAAK	88
Semelles intérieures orthopédiques	92
Chaussettes ESD	93
Produits de soins pour chaussures	94
Talonnets et couvre-chaussures	95
Nettoyage des semelles	98

Vêtement professionnel

Blouse de travail EPAwear®	100
Vêtement professionnel	108
Pochettes pour carte d'identité	130
Gants ESD	131

Protection ESD

Systèmes de mise à la terre des personnes	140
Kits pour poste de travail	145
Revêtements de table et d'étagère ESD	147
Sol ESD	150
Revêtement de sol ESD	160
Nettoyage	161
Matériaux en plastique transparent ESD	170
Accessoires pour postes de travail ESD	171
Marquage ESD	184
Rubans adhésifs	187
Barrière à ruban enrouleur pour zones EPA	190

Mesurer et tester

Stations de test	192
Système de contrôle d'accès EPA	198
Surveillance permanente	200
Multimètres	204
Résistivimètres	208
Electrodes de mesure / accessoires	209
Appareil de mesure de température et d'humidité	211
Système de détection	211
Electromètres	212
Charged plate moniteurs	214
Kits Walking Test	215
Mesureur LCR / testeur LED	384
Appareils d'ionisation	217

Chaises pivotantes de bureau

Chaises pivotantes ESD EPAchair®	224
Chaises pivotantes Viasit	232
Chaises pivotantes Treston	233
Chaises pivotantes bimos	234
Autres chaises pivotantes	245
Repose-pieds et marchepieds	249

Postes de travail ESD

Systèmes de table ESD	250
Blocs-tiroirs ESD	261
Poste de travail mobile ESD	263
Cabinets ESD	264

Salle blanche

Salle blanche Bâtonnets / Swabs	265
Salle blanche Matériel de bureau	265
Salle blanche Linguettes	266
Salle blanche Gants	266
Vêtement pour salles blanches	267
Chaussures spéciales	268
Couvre-chaussures	269
Tapis capteurs de poussière	269
Chaises pivotantes pour salle blanche	270

Chaussures ESD

Classes de chaussures de sécurité en vue d'ensemble

Des chaussures de travail et de sécurité doivent répondre aux exigences quotidiennes dans les différents champs de travail. Les normes EN ISO 20347 pour chaussures de travail et EN ISO 20345 pour chaussures de sécurité servent d'assurer des standards de sécurité homogènes. La sélection des chaussures appropriées se fait sur la base des risques dans le champ d'application respectif. Vous recevrez des informations des agents de sécurité dans votre entreprise et des associations professionnelles correspondantes.

EN ISO 20347 pour chaussures de travail

La norme EN ISO 20347 définit les exigences de base et supplémentaires pour chaussures de travail qui ne sont pas soumises aux risques mécaniques (par des effets de chocs ou de pression). Les chaussures de travail selon EN ISO 20347 sont normalement fabriquées sans embout.

- OB** Toutes les exigences de base
- O1** En plus d'OB : zone du talon fermée, antistatique, capacité d'absorption d'énergie dans la zone du talon
- O2** En plus d'O1 : pénétration de l'eau, absorption de l'eau

EN ISO 20345 pour chaussures de sécurité

Des chaussures de sécurité sont fabriquées selon la norme EN ISO 20345 et offrent au porteur la protection maximale. Les embouts et protections du talon intégrés sont certifiés pour des contraintes élevées causés par des effets de chocs ou de pression de 200 Joule.

- SB** Toutes les exigences de base
- S1** En plus de SB : zone du talon fermée, antistatique, capacité d'absorption d'énergie dans la zone du talon, résistance au carburant
- S1P** En plus de S1P : semelle intermédiaire antiperforation
- S2** En plus de S1 : pénétration de l'eau, absorption de l'eau
- S3** En plus de S2 : semelle intermédiaire antiperforation, semelle d'usure profilée

Norme DGUV 122-191 - semelles intérieures orthopédiques pour chaussures de sécurité

Depuis 2007 la **norme DGUV 122-191 (jusqu'ici BGR 191)** règle clairement l'utilisation des semelles intérieures orthopédiques dans des chaussures de sécurité et la modification orthopédique individuelle. Cette norme permet seulement des modifications d'une chaussure de sécurité qui sont approuvées par un centre de contrôle certifié et prouvées par une attestation d'examen de type de la CE.

L'utilisation des semelles intérieures orthopédiques certifiées est particulièrement importante avec des chaussures qui doivent satisfaire à la norme ESD EN 61340-5-1, parce que celle-ci assure le contact nécessaire et ainsi au total la protection ESD requise.

-  Toutes les chaussures avec cet icône sont certifiées par le fabricant respectif selon la norme DGUV 121-191.

Trouvez votre chaussure simplement et rapidement !

- Trouvez rapidement la chaussure adéquate dans notre **boutique en ligne** en utilisant notre **filtre de chaussures**
- **Recherche facile** dans la gamme complète des chaussures de travail et de sécurité
- **Beaucoup de critères de filtrage** pour une sélection optimale



Veillez utiliser notre filtre des chaussures en ligne - trouvez la chaussure adéquate en quelques clics !



Veillez filtrer selon les exigences pour votre chaussure :



- Fabricant
- Pointure
- Couleur
- Types de chaussure
- Classe de sécurité et professionnelle
- Protection antidérapante
- Protection antiperforation
- Aptitude pour les semelles intérieures orthopédiques

Vous trouvez des informations sur les exigences directement dans le filtre.

Veillez filter maintenant et trouvez la chaussure adéquate....

Testé en toute fiabilité !

L'EPApro® ESD Personnel Tester 1000 permet de tester vos chaussures de sécurité en toute fiabilité, simplement et dans moins de 2 secondes avant d'entrer dans la zones de protection ESD.

Vous trouverez plus d'informations concernant l'EPApro® 1000 dans le **catalogue** sous « **Mesurer et tester** » ou en ligne avec le **dpvlink 21010**



DPV-komfort

für besten Tragekomfort

Les chaussures professionnelles de DPV sont antistatiques et offrent un maximum de confort pour le travail quotidien.

Lors du traitement des matériaux naturels de haute qualité sont utilisés garantissant une qualité et écocompatibilité maximales.

Le dessus se compose de nubuck ou cuir lisse. La semelle intérieure est fait de liège, du jute et du latex naturel et a un coussin d'air au talon. Par le traitement spécial la semelle intérieure est légère et flexible. Il s'adapte ainsi au mouvement naturel du pied et assure un placement doux du pied. Toutes les chaussures professionnelles sont équipées d'une semelle d'usure en PU conductrice, antidérapante et résistante à l'abrasion ainsi qu'une semelle intérieure en suède avec des points de contact conducteurs vulcanisés.

Conformément à la norme ESD DIN EN 61340-5-1 



 **Chaussures ESD certifiées**
conformément à la norme EN 61340



Chaussure complètement sans métal

 **Chaussures de travail OB**
conformément à la norme EN ISO 20347



Semelle intérieure échangeable

Pantoufles, sandales

Slipper STYLE DPV-komfort



Pantoufle, boucle réglable au cou-de-pied; semelle intérieure en liège avec coussin d'air. DIN EN ISO 20347.



dpvlink 22591

Article	Couleur	Dessus	Pointure
2505.026.K966	noire / croco	nubuck / cuir	36-42



Pantoufle pour femmes DPV-komfort avec trois boucles



Pantoufle avec trois boucles; semelle intérieure en liège avec coussin d'air; DIN EN ISO 20347.

.K982



.K975



.K956



dpvlink 13042

Article	Couleur	Dessus	Pointure
2505.021.K982	cuivre métallique	cuir verni	36-42
2505.021.K975	marga / grise	nubuck	36-42
2505.021.K956	marga / noire	nubuck	36-42



Pantoufle pour femmes DPV-komfort avec talon compensé



Pantoufle avec trois boucles et talon compensé, nubuck, semelle intérieure en liège avec coussin d'air; DIN EN ISO 20347.



dpvlink 16751

Article	Couleur	Dessus	Pointure
2505.025.K56	noire	nubuck	36-42



Pantoufle DPV-komfort



Pantoufle pour femmes et hommes avec fermeture scratch; sans métal; semelle intérieure en liège avec coussin d'air; DIN EN ISO 20347.

metallfrei

.K56



.K59



.51



dpvlink 9723

Article	Couleur	Dessus	Pointure
2505.030.K56	noire	nubuck	36-41
2505.030.K59	bleu marine	nubuck	36-41
2505.030.51	navy	nubuck	36-41
2505.030-1.51	navy	nubuck	42-48



Pantoufle pour femmes DPV-komfort avec fermeture scratch



Pantoufle pour femmes, fermeture scratch réglable, nubuck; sans métal, talon compensé, semelle intérieure en liège avec coussin d'air; DIN EN ISO 20347.

metallfrei



dpvlink 16748

Article	Couleur	Dessus	Pointure
2505.122.K56	noire	nubuck	35-42
2505.122.K59	bleu marine	nubuck	35-42



Sandale pour femmes DPV-komfort



Sandale pour femmes avec fermeture scratch; nubuck; sans métal; semelle intérieure en liège avec coussin d'air; DIN EN ISO 20347.

.K56



metallfrei

.K59



dpvlink 7211

Article	Couleur	Dessus	Pointure
2505.126.K56	noire	nubuck	35-41
2505.126.K59	bleu marine	nubuck	35-41



Pantoufle pour femmes DPV-komfort avec talon compensé



Pantoufle pour femmes avec talon compensé et deux boucles; semelle intérieure en liège avec coussin d'air; DIN EN ISO 20347.



dpvlink 012

Article	Couleur	Dessus	Pointure
2505.012.K717	lilas	nubuck	36-42
2505.012.16	noire	cuir	36-42
2505.012.51	navy	nubuck	36-42
2505.012.00	blanche	cuir	36-42



Pantoufle DPV-komfort



Pantoufle pour femmes et hommes avec deux boucles: semelle en liège avec coussin d'air; DIN EN ISO 20347.



dpvlink 005

Article	Couleur	Dessus	Pointure
2505.011.51	navy	nubuck	35-41
2505.011-1.51	navy	nubuck	42-48
2505.011.K722	baie	nubuck	35-41
2505.011.K725	gris pierre	nubuck	35-41
2505.011-1.K725	gris pierre	nubuck	42-48
2505.011.00	blanche	cuir	35-41
2505.011-1.00	blanche	cuir	42-48
2505.011.11	bleue	cuir	35-41
2505.011-1.11	bleue	cuir	42-48
2505.011.16	noire	cuir	35-41
2505.011-1.16	noire	cuir	42-48



Sandale DPV-komfort avec bride arrière  

Sandale pour femmes et hommes avec bride arrière, deux boucles; semelle intérieure en liège avec coussin d'air. DIN EN ISO 20347.



dpvlink 018

Article	Couleur	Dessus	Pointure
2505.101.16	noire	cuir	35-41
2505.101-1.16	noire	cuir	42-48
2505.101.11	bleue	cuir	35-41
2505.101-1.11	bleue	cuir	42-48
2505.101.00	blanche	cuir	35-41
2505.101-1.00	blanche	cuir	42-48
2505.101.51	navy	nubuck	35-41
2505.101-1.51	navy	nubuck	42-48

Pantoufle/Sandale pour hommes DPV-komfort  

Pantoufle/sandale pour hommes, dessus en nubuck, fermeture scratch réglable, semelle d'usure PU robuste, semelle intérieure en liège échangeable/coussin d'air confortable. DIN EN ISO 20347.



dpvlink 002

Article	Couleur	Pointure	Fermeture	Dessus
2505.075-1.57	asphalte	40-46		nubuck
2505.175-1.57	asphalte	40-46	avec bride arrière	nubuck

Pantoufle/Sandale pour hommes DPV-komfort  

Pantoufle/sandale pour hommes, dessus en nubuck, avec semelle d'usure PU robuste et semelle intérieure en liège échangeable/coussin d'air confortable. DIN EN ISO 20347.



dpvlink 163

Article	Couleur	Pointure	Fermeture	Dessus
2505.065-1.51	navy	40-46		nubuck
2505.166-1.51	navy	40-46	avec bride arrière	nubuck

Sabots

Sabot pour femmes AIR DPV-komfort  

Sabot pour femmes avec des perforations, bride d'empeigne pivotante; semelle intérieure en liège avec coussin d'air. DIN EN ISO 20347.



dpvlink 13047

Article	Couleur	Dessus	Pointure
2505.271.K722	baie	nubuck	36-42
2505.271.K718	rose vif	nubuck	36-42
2505.271.K719	turquoise	nubuck	36-42
2505.271.K725	gris pierre	nubuck	36-42
2505.271.K717	lilas	nubuck	36-42
2505.271.K713	pomme	nubuck	36-42
2505.271.K56	noire	nubuck	36-42
2505.271.K59	bleu marine	nubuck	36-42
2505.271.K716	kaki	nubuck	36-42

Sabot pour hommes AIR DPV-komfort  

Sabot pour hommes avec des perforations, bride d'empeigne pivotante; semelle intérieure en liège avec coussin d'air. DIN EN ISO 20347.



dpvlink 16854

Article	Couleur	Dessus	Pointure
2505.271-1.K725	gris pierre	nubuck	43-48
2505.271-1.K56	noire	nubuck	43-48
2505.271-1.51	navy	nubuck	43-48
2505.271-1.K716	kaki	nubuck	43-48

Sabot BASIC DPV-komfort



Sabot Basic avec bride arrière pliable; semelle intérieure en liège avec coussin d'air. DIN EN ISO 20347.

.K722



.51



.K725



dpvlink 22586

Article	Couleur	Dessus	Pointure
2505.281.K722	baie	nubuck	36-42
2505.281.51	navy	nubuck	36-42
2505.281.K725	gris pierre	nubuck	36-42
2505.281-1.K725	gris pierre	nubuck	43-48



Women's clog COLOR DPV-komfort



Sabot pour femmes avec bride d'empaigne; semelle intérieure en liège avec coussin d'air, cuir de bovin. DIN EN ISO 20347.

.K717



.K56



.K59



dpvlink 7219

Article	Couleur	Dessus	Pointure
2505.201.K717	lilas	nubuck	35-42
2505.201.K56	noire	nubuck	35-42
2505.201.K59	bleu marine	nubuck	35-42



Sabot DPV-komfort avec perforations



Sabot pour femmes et hommes avec des perforations; semelle intérieure en liège avec coussin d'air, cuir de bovin. DIN EN ISO 20347.



dpvlink 055

Article	Couleur	Dessus	Pointure
2505.211.11	bleue	cuir	35-41
2505.211-1.11	bleue	cuir	42-48
2505.211.00	blanche	cuir	35-41
2505.211-1.00	blanche	cuir	42-48
2505.211.51	navy	nubuck	35-41
2505.211-1.51	navy	nubuck	42-48
2505.211.16	noire	cuir	35-41
2505.211-1.16	noire	cuir	42-48



Sabot DPV-komfort



Sabot pour femmes et hommes avec bride d'empaigne; semelle intérieure en liège avec coussin d'air, cuir de bovin. DIN EN ISO 20347.



dpvlink 033

Article	Couleur	Dessus	Pointure
2505.201.11	bleue	cuir	35-41
2505.201-1.11	bleue	cuir	42-48
2505.201.00	blanche	cuir	35-41
2505.201-1.00	blanche	cuir	42-48
2505.201.51	navy	nubuck	35-41
2505.201-1.51	navy	nubuck	42-48
2505.201.16	noire	cuir	35-41
2505.201-1.16	noire	cuir	42-48



Sabot avec bride arrière DPV-komfort



Sabot pour femmes et hommes avec bride arrière; semelle intérieure en liège avec coussin d'air; cuir de bovin. DIN EN ISO 20347.



dpvlink 068

Article	Couleur	Dessus	Pointure
2505.251.11	bleue	cuir	35-41
2505.251-1.11	bleue	cuir	42-48
2505.251.00	blanche	cuir	35-41
2505.251-1.00	blanche	cuir	42-48
2505.251.51	navy	nubuck	35-41
2505.251-1.51	navy	nubuck	42-48
2505.251.16	noire	cuir	35-41
2505.251-1.16	noire	cuir	42-48



Sabot avec bride arrière DPV-komfort



Sabot pour femmes et hommes avec bride arrière; perforations; semelle intérieure en liège avec coussin d'air; cuir de bovin. DIN EN ISO 20347.



dpvlink 079

Article	Couleur	Dessus	Pointure
2505.261.16	noire	cuir	35-41
2505.261-1.16	noire	cuir	42-48
2505.261.00	blanche	cuir	35-41
2505.261-1.00	blanche	cuir	42-48
2505.261.11	bleue	cuir	35-41
2505.261-1.11	bleue	cuir	42-48
2505.261.51	navy	nubuck	35-41
2505.261-1.51	navy	nubuck	42-48



BIRKENSTOCK®

PROFESSIONAL



Depuis de nombreuses années BIRKENSTOCK est symbole à l'échelle mondiale de confort excellent et de qualité extraordinaire, aussi dans le secteur ESD. Grâce aux propriétés antistatiques supplémentaires les chaussures ESD offrent une protection fiable contre des décharges électrostatiques spontanées et sont ainsi idéales pour l'utilisation dans des zones EPA. Pour la fabrication BIRKENSTOCK utilise des matériaux de haute qualité de l'Europe : cuir lisse ou Birko-Flor pour le dessus, EVA ou PU pour la semelle d'usure. Les semelles d'usure sont très antidérapantes et résistantes à l'abrasion offrant une bonne absorption de chocs. La semelle intérieure unique Professional de BIRKENSTOCK se compose d'un mélange de liège et latex et s'adapte parfaitement à la plante du pied grâce à sa structure de surface. Ce faisant, elle soutient le pied et offre au porteur un maximum de confort aussi pendant de longues journées de travail.

Conformément à la norme ESD DIN EN 61340-5-1 

Optimale Paßform durch zwei Weiten



- **Talonnette en latex:** effet anti-choc à chaque pas
- **Enveloppe de suède:** épouse doucement à la plante du pied
- **Noyau de semelle en mousse Alpro®:** des millions de coussins d'air microscopiques assurent une meilleure atténuation

 **Chaussures ESD certifiées**
conformément à la norme EN 61340

 **Embout en acier**

 **Chaussures de travail OB**
conformément à la norme EN ISO 20347

 **Antidérapance SRC**
conformément à la norme EN 13287

 **Chaussures de travail O2**
conformément à la norme EN ISO 20347

 **Protection antiperforation non métallique**

 **Chaussures de sécurité S3**
conformément à la norme EN ISO 20345

 **Semelle intérieure échangeable**

BIRKENSTOCK

Pantoufles, sandales, sabots

Bilbao ESD Birko-Flor



Pantoufle Bilbao ESD; avec deux boucles et Soft semelle intérieure; semelle d'usure antidérapante, résistante aux huiles et graisses; non tachante; semelle intérieure de mousse Alpro très atténuante, très flexible, talonnière élastique; dessus en Birko-Flor [BF]. DIN EN ISO 20347.



dpvlink 17504

Article	Couleur	Largeur standard	Pointure
Bilbao ESD Birko-Flor			
520840	noire	normale	39-46
520848	noire	étroite	36-42

Kano ESD Birko-Flor



Sandale Kano ESD; avec deux boucles, bride arrière et Soft semelle intérieure; semelle d'usure antidérapante, résistante aux huiles et graisses; non tachante; semelle intérieure de mousse Alpro très atténuante, très flexible, talonnière élastique; dessus en Birko-Flor [BF]. DIN EN ISO 20347.



dpvlink 17507

Article	Couleur	Largeur standard	Pointure
Kano ESD Birko-Flor			
500580	noire	normale	39-46
500588	noire	étroite	36-42

Arizona ESD Birko-Flor



Pantoufle Arizona ESD, avec deux boucles; semelle intérieure originale BIRKENSTOCK avec ballast complètement conducteur, dessus en Birko-Flor [BF]. DIN EN ISO 20347.



dpvlink 24885

Article	Couleur	Largeur standard	Pointure
Arizona ESD Birko-Flor			
1021411	rosée / fleur	étroite	35-43
1021400	turquoise / fleur	étroite	35-43

Milano ESD Birko-Flor



Sandale Milano ESD, avec deux boucles et bride arrière; semelle intérieure BIRKENSTOCK avec ballast complètement conducteur, dessus en Birko-Flor [BF]. DIN EN ISO 20347.



dpvlink 17544

Article	Couleur	Largeur standard	Pointure
Milano ESD Birko-Flor			
634790	noire	normale	35-46
634790-1	noire	normale	47-48
634798	noire	étroite	35-46
634798-1	noire	étroite	47-48

Arizona ESD Birko-Flor



Pantoufle Arizona ESD, avec deux boucles; semelle intérieure BIRKENSTOCK avec ballast complètement conducteur, dessus en Birko-Flor [BF]. DIN EN ISO 20347.



dpvlink 17527

Article	Couleur	Largeur standard	Pointure
Arizona ESD Birko-Flor			
089430	bleue	normale	35-46
089430-1	bleue	normale	47-48
089438	bleue	étroite	35-46
089438-1	bleue	étroite	47-48
089410	blanche	normale	36-46
089410-1	blanche	normale	47-48
089418	blanche	étroite	35-46
089418-1	blanche	étroite	47-48
089420	noire	normale	35-46
089420-1	noire	normale	47-48
089428	noire	étroite	35-46
089428-1	noire	étroite	47-48

Kay ESD Birko-Flor

Sabot ESD, bride d'empaigne avec boucle; bride d'arrière pliable; semelle intérieure originale BIRKENSTOCK avec ballast complètement conducteur, dessus en Birko-Flor [BF]. DIN EN ISO 20347.



dpvlink 24888

Article	Couleur	Largeur standard	Pointure
Kay ESD Birko-Flor			
1020876	turquoise / fleur	étroite	35-43
1020945	rosée / fleur	étroite	35-43

Boston ESD cuir

Sabot Boston ESD, bride d'empaigne avec boucle; semelle intérieure BIRKENSTOCK originale avec ballast complètement conducteur; dessus en cuir véritable, respirant. DIN EN ISO 20347.



dpvlink 17557

Article	Couleur	Largeur standard	Pointure
Boston ESD cuir			
061380	bleue	normale	39-46
061380-1	bleue	normale	47-48
061388	bleue	étroite	36-42
061370	blanche	normale	39-46
061370-1	blanche	normale	47-48
061378	blanche	étroite	36-42
061360	noire	normale	39-46
061360-1	noire	normale	47-48
061368	noire	étroite	36-42

Tokio ESD cuir

Sabot Tokio ESD; bride d'empaigne avec boucle; bride arrière; semelle intérieure BIRKENSTOCK originale avec ballast complètement conducteur; dessus en cuir véritable, respirant. DIN EN ISO 20347.



dpvlink 17564

Article	Couleur	Largeur standard	Pointure
Tokio ESD cuir			
061400	noire	normale	39-46
061400-1	noire	normale	47-48
061408	noire	étroite	36-42
061390	bleue	normale	39-46

dpvlink 17564

Article	Couleur	Largeur standard	Pointure
Tokio ESD cuir			
061390-1	bleue	normale	47-48
061398	bleue	étroite	36-42
061410	blanche	normale	39-46
061410-1	blanche	normale	47-48
061418	blanche	étroite	36-42

Linz ESD cuir

Sabot Linz ESD, talon fermé / fermeture scratch; semelle intérieure BIRKENSTOCK originale avec ballast complètement conducteur; dessus en cuir véritable, respirant. DIN EN ISO 20347.



dpvlink 17576

Article	Couleur	Largeur standard	Pointure
Linz ESD cuir			
583160	noire	normale	39-46
583168	noire	étroite	36-42
583150	blanche	normale	39-46
583158	blanche	étroite	36-42

Chaussures de travail et de sécurité

Basket Q0 / QS 500 ESD

Basket Q0 500 ESD O2; semelle intérieure BIRKENSTOCK originale avec ballast complètement conducteur; dessus en cuir; semelle d'usure en nitrile/caoutchouc, résistante aux huiles et à l'essence, antidérapante (SRC)

Variante de la chaussure de sécurité QS 500 ESD S3 en plus avec embout en acier; bout protégé résistant à l'abrasion; protection antiperforation (non-métallique)



dpvlink 21174

Article	Couleur	Pointure	Classe	Embout
Basket Q0 / QS 500 ESD				
1011365	noire	35-46	O2	aucun
1011365-1	noire	47-48	O2	aucun
1011366	blanche	35-46	O2	aucun
1011366-1	blanche	47-48	O2	aucun
1011363	noire	35-46	S3	acier
1011363-1	noire	47-48	S3	acier
1011364	blanche	35-46	S3	acier
1011364-1	blanche	47-48	S3	acier



ABEBA est l'un des fabricants de chaussures les plus grands et les plus modernes en Europe. L'entreprise attache de l'importance à une qualité supérieure et, par conséquent, impose des exigences élevées aux matériaux utilisés et leur traitement. Ses chaussures professionnelles et de sécurité combinent une fonction de protection optimale, un climat sain et un confort maximal. La gamme de chaussures ESD d'ABEBA comprend un grand nombre de modèles de chaussures. Toutes les chaussures, de la pantoufle à la botte de sécurité, ont une semelle d'usure antidérapante et assure une protection ESD sécurisée.

Conformément à la norme ESD DIN EN 61340-5-1



- Chaussures ESD certifiées**
conformément à la norme EN 61340
- Chaussures de travail OB**
conformément à la norme EN ISO 20347
- Chaussures de travail 01**
conformément à la norme EN ISO 20347
- Chaussures de travail 02**
conformément à la norme EN ISO 20347
- Chaussures de sécurité SB**
conformément à la norme EN ISO 20345
- Chaussures de sécurité S1**
conformément à la norme EN ISO 20345
- Chaussures de sécurité S1P**
conformément à la norme EN ISO 20345
- Chaussures de sécurité S2**
conformément à la norme EN ISO 20345
- Chaussures de sécurité S3**
conformément à la norme EN ISO 20345
- Embout en acier**
- Embout non métallique**
- Antidérapance SRA**
conformément à la norme
- Antidérapance SRB**
conformément à la norme EN 13287
- Antidérapance SRC**
conformément à la norme EN 13287
- Protection antiperforation en acier**
- Protection antiperforation non métallique**
- Chaussure complètement sans métal**
- Chaussure lavable**
- Semelle intérieure échangeable**
- Norme DGVU 112-191**
Convient pour des semelles intérieures orthopédiques conformément à la norme DGVU 112-191
- Convient pour stérilisation par vapeur**
Autoclavable (jusqu'à 135°C)
- Hazard Analysis Critical Control Points**
- Respirant**
(Doublure respirante)
- Semelle surélevée possible**

Pantoufles, sandales, sabots

Pantoufle / Sandale NATURE



Pantoufle avec deux brides d'empêgne réglables avec fermeture scratch. Dessus en cuir; sans métal; sans doublure; semelle intérieure en liège, revêtue en cuir; semelle d'usure en caoutchouc spécial résistante aux huiles, à l'essence et aux acides, antidérapante (SRC).

NATURE



dpvlink 1003



Article	Couleur	Pointure	Classe	Forme
Pantoufle / Sandale NATURE				
AB-4085	noire	34-48	OB	pantoufle
AB-4080	blanche	34-48	OB	pantoufle
AB-4090	blanche	34-48	OB	sandale

Pantoufle / Sandale NATURE



Pantoufle / sandale avec deux brides d'empêgne réglables. Dessus en nubuck; sans métal; sans doublure; semelle intérieure en liège, revêtue en cuir; semelle d'usure en caoutchouc spécial résistante aux huiles, à l'essence et aux acides, antidérapante (SRC).

NATURE



dpvlink 15893



Article	Couleur	Pointure	Classe	Forme
Pantoufle / Sandale NATURE				
AB-4086	bleue	34-48	OB	pantoufle
AB-4096	bleue	34-48	OB	sandale

Pantoufle pour femmes Reflexor



Pantoufle pour femmes. Dessus et doublure en cuir; couture à main; semelle d'usure PU extrêmement légère, antidérapante, semelle intérieure à massage fixe Reflexor®, résistante au carburant, antidérapante.

Reflexor



dpvlink 14360



Article	Couleur	Pointure
Pantoufle pour femmes Reflexor		
AB-31092	noire	36-42

Pantoufle pour femmes Reflexor



Pantoufle pour femmes avec trois brides d'empêgne réglables avec fermeture scratch. Dessus en cuir lisse et doublure en cuir; couture à main; semelle d'usure PU extrêmement légère, résistante au carburant, antidérapante (SRC).



Reflexor



dpvlink 964

Article	Couleur	Pointure	Classe
Pantoufle pour femmes Reflexor			
AB-36912	noire	36-42	OB
AB-36902	blanche	36-42	OB



Sabot avec bride arrière x-light



Sabot avec bride arrière réglable et pivotante; élastique à l'empêgne; dessus en cuir lisse; doublure avec ions d'argent; traitement sanitized; semelle d'usure PU très légère, résistante aux huiles et à l'essence, antidérapante (SRC).



x-light



dpvlink 22608

Article	Couleur	Pointure	Classe
Sabot avec bride arrière x-light			
AB-7131141	blanche	35-48	OB
AB-7131142	noire	35-48	OB



Sabot avec bride arrière DYNAMIC



Sabot avec bride arrière fixe; dessus en textile tricoté; hydrofuge; doublure respirant; semelle d'usure en TPU résistante aux huiles et à l'essence, antidérapante (SRC).



DYNAMIC



dpvlink 22850

Article	Couleur	Pointure	Classe
Sabot avec bride arrière DYNAMIC			
AB-37326	bleu clair / blanche	35-48	OB
AB-37328	anthracite / blanche	35-48	OB
AB-37329	blanche	35-48	OB



Sabot avec bride arrière DYNAMIC



Sabot avec bride arrière réglable et fixe; dessus en cuir; doublure absorbant l'humidité; stabilisateur de tarse fonctionnel; semelle d'usure résistante aux huiles et à l'essence; profile spécial ABEBA, antidérapante (SRC).



DYNAMIC



dpvlink 16640

Article	Couleur	Pointure	Classe
Sabot avec bride arrière DYNAMIC			
AB-37310	blanche	35-48	OB
AB-37312	blanche / bleue	35-48	OB
AB-37313	blanche / rouge	35-48	OB
AB-37315	noire / marron	35-48	OB



Sabot avec bride arrière DYNAMIC



Sabot avec cou-de-pied rembourré; bride arrière réglable et fixe; dessus A-micro (microfibre); doublure absorbant l'humidité; stabilisateur de tarse fonctionnel; semelle d'usure résistante aux huiles et à l'essence; profile spécial ABEBA, antidérapante (SRC).



DYNAMIC



dpvlink 16629

Article	Couleur	Pointure	Classe
Sabot avec bride arrière DYNAMIC			
AB-37331	noire / bleue	35-48	OB
AB-37332	noire / rouge	35-48	OB
AB-37335	blanche / noire	35-48	OB



Sabot avec bride arrière DYNAMIC



Sabot avec cou-de-pied rembourré; bride arrière réglable et fixe; dessus A-micro (microfibre); **pièce textile respirante**; doublure absorbant l'humidité; stabilisateur de tarse fonctionnel; semelle d'usure résistante aux huiles et à l'essence; profile spécial ABEBA, antidérapante (SRC).

DYNAMIC



dpvlink 16635



Article	Couleur	Pointure	Classe
Sabot avec bride arrière DYNAMIC			
AB-37341	noire / bleue	35-48	OB
AB-37345	blanche / noire	35-48	OB
AB-37343	noire / jaune	35-48	OB

Sabot avec bride arrière DYNAMIC



Sabot avec bride arrière réglable et fixe; dessus A-micro (microfibre); doublure absorbant l'humidité; stabilisateur de tarse fonctionnel; semelle d'usure résistante aux huiles et à l'essence; profile spécial ABEBA, antidérapante (SRC).

DYNAMIC



dpvlink 16647



Article	Couleur	Pointure	Classe
Sabot avec bride arrière DYNAMIC			
AB-37361	noire	35-48	OB
AB-37360	blanche	35-48	OB

Sabot avec bride arrière easy



Sabot avec bride arrière réglable et fixe; dessus en cuir; perforations; semelle d'usure résistante aux huiles et à l'essence; profile spécial ABEBA; antidérapante (SRC).

easy



dpvlink 16655



Article	Couleur	Pointure	Classe
Sabot avec bride arrière easy			
AB-37630	blanche	35-48	OB
AB-37631	noire	35-48	OB

Sabot avec bride arrière the ORIGINAL



Sabot avec talonnette en microfibre; bride arrière réglable et pivotante; dessus A-micro (microfibre); semelle d'usure TPU, antidérapante (SRC).

the ORIGINAL



dpvlink 17413



Article	Couleur	Pointure	Classe	Dessus
Sabot avec bride arrière the ORIGINAL				
AB-37530	noire	36-42	OB	microfibre / perforé
AB-37520	blanche	36-42	OB	microfibre / perforé
AB-37531	noire	36-42	OB	microfibre
AB-37521	blanche	36-42	OB	microfibre

Sabot avec bride arrière rubber



Sabot avec bride arrière réglable et pivotante. Dessus en cuir; avec perforations; talonnette en cuir; semelle d'usure caoutchouc résistante aux huiles, à l'essence, aux acides et bases, antidérapante (SRC).

rubber



dpvlink 137



Article	Couleur	Pointure	Classe
Sabot avec bride arrière rubber			
AB-5310	noire	36-47	OB
AB-5300	blanche	36-47	OB

Sabot avec bride arrière Arrow



Sabot avec talonnette en microfibre; bride arrière réglable et pivotante; dessus A-micro (microfibre), perforé; semelle d'usure en PU résistante à l'abrasion, antidérapante (SRA).

Arrow



dpvlink 17419



Article	Couleur	Pointure	Classe
Sabot avec bride arrière Arrow			
AB-38330	noire	36-47	OB

Sabot avec bride arrière Arrow



Sabot avec bride arrière fixe avec fermeture scratch. Dessus en cuir, perforé, cou-de-pied rembourré avec élastique; doublure en cuir; talonnette en microfibre; semelle intermédiaire PU amortissante; semelle d'usure caoutchouc résistante à l'usure, aux huiles et à l'essence, antidérapante (SRC).



Arrow



dpvlink 161

Article	Couleur	Pointure	Classe
Sabot avec bride arrière Arrow			
AB-38600	blanche	36-47	OB
AB-38602	blanche	48-51	OB



Sabot avec bride arrière Arrow



Sabot avec bride arrière réglable et pivotante. Dessus en cuir; doublure en cuir; talonnette en microfibre; semelle intermédiaire PU respirante; semelle d'usure caoutchouc résistante à l'usure, aux huiles et à l'essence, antidérapante (SRA).



Arrow



dpvlink 976

Article	Couleur	Pointure	Classe	Dessus
Sabot avec bride arrière Arrow				
AB-38200	blanche	36-47	OB	cuir
AB-38202	blanche	48-51	OB	cuir
AB-38210	noire	36-47	OB	cuir
AB-38212	noire	48-51	OB	cuir
AB-35600	blanche	36-47	OB	cuir / perforé



Sabot pour femmes avec bride arrière Reflexor



Sabot pour femmes avec bride arrière réglable et pivotante, élastique au cou-de-pied. Dessus en cuir et doublure en microfibre; couture à main; semelle d'usure PU très légère, résistante au carburant, antidérapante (SRC).



Reflexor



dpvlink 967

Article	Couleur	Pointure	Classe
Sabot pour femmes avec bride arrière Reflexor			
AB-36903	blanche	36-42	OB



Sabot avec bride arrière NATURE



Sabot avec bride d'empigne réglable et bride arrière fixe. Dessus en cuir, perforé; sans doublure; semelle intérieure en liège, revêtue en cuir; semelle d'usure en caoutchouc spécial résistante aux huiles, à l'essence, aux acides et aux bases, antidérapante (SRC).



NATURE



dpvlink 983

Article	Couleur	Dessus	Pointure
Sabot avec bride arrière NATURE			
AB-4055	noire	cuir	34-48
AB-4040	blanche	cuir	34-48
AB-4045	bleu marine	cuir / perforé	34-48
AB-4050	blanche	cuir / perforé	34-48



Modèles pour femme en largeur XXL

Sabot pour femmes XXL



Sandale pour femmes avec bride arrière réglable; élastique au cou-de-pied. Dessus en cuir; doublure en microfibre; couture à main; semelle d'usure PU très légère, résistante au carburant, antidérapante (SRB).



Reflexor



dpvlink 14417

Article	Couleur	Pointure	Classe	Dessus
Sabot pour femmes XXL				
AB-36872	noire	36-43	OB	nubuck
AB-36874	blanche	36-43	OB	cuir



Sabot pour femmes XXL



Sabot pour femmes; bride arrière pivotante et réglable; élastique au cou-de-pied; dessus en cuir; doublure en microfibre; couture à main; semelle d'usure PU très légère, résistante au carburant, antidérapante (SRB).



Reflexor



dpvlink 14420

Article	Couleur	Pointure	Classe
Sabot pour femmes XXL			
AB-36813	noire	36-43	OB



Chaussures de travail et de sécurité

Mocassin uni6



Mocassin avec dessus A-micro (microfibre); élastique au cou-de-pied; doublure à ions argent; compliant HAACP; lavable à 30°C; semelle intermédiaire Soft-PU; semelle d'usure en TPU résistante aux huiles et à l'essence avec zones flexibles, antidérapante (SRC).



dpvlink 18469

Article	Couleur	Pointure	Classe
Mocassin uni6			
AB-36741	noire	35-48	O2
AB-36740	blanche	35-48	O2



Chaussure de sécurité



Chaussure à lacets. Dessus en textile (respirant); doublure avec ions d'argent (absorbant l'humidité); semelle intermédiaire antiperforation sans métal; semelle intérieure échangeable; semelle d'usure en TPU résistante aux huiles et à l'essence avec zones flexibles, antidérapante (SRC).



dpvlink 21249

Article	Couleur	Pointure	Classe	Embout
Chaussure de sécurité				
AB-36728	noire	35-48	O2	aucun
AB-36729	blanche	35-48	O2	aucun
AB-31628	noire	35-48	S3	acier
AB-31629	blanche	35-48	S3	acier



Chaussure de sécurité



Chaussure à lacets. Dessus en cuir/suède; pièces textiles respirantes; bandes réfléchissantes; doublure à ions argent; haut de tige rembourré et contrefort; stabilisateur du tarse fonctionnel; semelle intermédiaire Soft-PU; semelle d'usure en TPU résistante aux huiles et à l'essence avec zones flexibles, antidérapante (SRC).



dpvlink 16704

Article	Couleur	Pointure	Classe	Embout
Chaussure de sécurité				
AB-36721	noire	35-48	O1	aucun
AB-31721	noire	35-48	S1	acier



Chaussure de sécurité



Chaussure à lacets. Dessus en textile tricoté (respirant); doublure avec ions d'argent (absorbant l'humidité); revêtement à l'embout; semelle intermédiaire Soft-PU; semelle d'usure en TPU résistante aux huiles et à l'essence avec zones flexibles, antidérapante (SRC).

Variante de la chaussure de sécurité S2 et S3 en plus avec embout en acier



dpvlink 21251

Article	Couleur	Pointure	Classe	Embout
Chaussure de sécurité				
AB-36774	orange	35-48	O2	aucun
AB-36772	blanche	35-48	O2	aucun
AB-36773	bleue	35-48	O2	aucun
AB-36775	anthracite	35-48	O2	aucun
AB-36776	noire	35-48	O2	aucun
AB-31772	blanche	35-48	S2	acier
AB-31773	bleue	35-48	S2	acier
AB-31775	anthracite	35-48	S2	acier
AB-31676	noire	35-48	S3	acier



Chaussure basse uni6



Chaussure de sécurité à lacets. Dessus en cuir fonctionnel en nid d'araignées (hydrofuge et résistant aux érayures); doublure avec ions d'argent (absorbant l'humidité); haut de tige rembourré et contrefort indéformables; semelle intermédiaire Soft-PU; semelle d'usure en TPU résistante aux huiles et à l'essence avec zones flexibles, antidérapante (SRC).

Variante de la chaussure de sécurité S1 et S2 en plus avec embout en acier



dpvlink 16713

Article	Couleur	Pointure	Classe	Embout
Chaussure basse uni6				
AB-36760	blanche	35-48	O1	aucun
AB-36761	noire	35-48	O2	aucun
AB-31760	blanche	35-48	S1	acier
AB-31761	noire	35-48	S2	acier



Sandale uni6



Sandale avec fermeture scratch; bride d'empaigne réglable; microfibre; doublure en microfibre absorbant l'humidité et favorisant la respiration; semelle intermédiaire Soft-PU; semelle d'usure en TPU résistante aux huiles et à l'essence avec zones flexibles, antidérapante (SRC).

Variante de la chaussure de sécurité S1 en plus avec embout en acier



uni6



dpvlink 18472

Article	Couleur	Pointure	Classe	Embout
Sandale uni6				
AB-31795	blanche	35-48	S1	acier



Chaussure basse air cushion



Chaussure à lacets. Dessus et doublure en cuir; semelle à coussin d'air PU très légère résistante aux huiles et à l'essence, antidérapante (SRA).



air cushion



dpvlink 1026

Article	Couleur	Pointure	Classe
Chaussure basse air cushion			
AB-32600	blanche	35-47	02
AB-32610	noire	39-47	02



Mocassin air cushion



Mocassin. Dessus en cuir lisse, perforé; semelle à coussin d'air PU très légère résistante aux huiles et à l'essence, antidérapante (SRA).



air cushion



dpvlink 1034

Article	Couleur	Pointure	Classe
Mocassin air cushion			
AB-32310	noire	39-47	01
AB-32300	blanche	35-47	01



Mocassin dynamic flow



Mocassin. Dessus en textile tricoté (respirant); fermeture avec double bande élastique, entrée élastique; semelle d'usure en TPU, résistante aux huiles et à l'essence, antidérapante (SRC).



DYNAMIC flow



dpvlink 24572

Article	Couleur	Pointure	Classe	Embout
Mocassin dynamic flow				
AB-37374	rouge / blanche	35-48	01	aucun
AB-37375	anthracite / blanche	35-48	01	aucun
AB-37376	noire / bleu clair	35-48	01	aucun



Sabot Classic



Sabot de sécurité avec bride d'empaigne réglable et bride arrière fixe. Dessus et tallonnette en cuir, doublure en cuir grainé; embout en acier; semelle Mono-PU très légère, amortissante, résistante aux huiles et à l'essence, antidérapante (SRC).



Classic



dpvlink 322

Article	Couleur	Pointure	Classe	Embout
Sabot Classic				
AB-31000	blanche	36-46	SB	acier
AB-31010	noire	36-46	SB	acier



Sabot Classic



Sabot de sécurité avec bride d'empigne réglable et bride arrière fixe. Dessus en A-micro; embout en acier; semelle Mono-PU très légère, amortissante, résistante aux huiles et à l'essence, antidérapante (SRC).



Classic



dpvlink 15929



Article	Couleur	Pointure	Classe	Embout
Sabot Classic				
AB-31011	noire	36-46	SB	acier
AB-31001	blanche	36-46	SB	acier

Sabot x-light



Sabot de sécurité avec bride arrière réglable et pivotante; élastique à l'empigne; dessus en cuir lisse; doublure avec ions d'argent; embout en acier; semelle d'usure PU très légère, résistante aux huiles et à l'essence, amortissante, antidérapante (SRC).



x-light



dpvlink 22620



Article	Couleur	Pointure	Classe	Embout
Sabot x-light				
AB-7131042	noire	35-48	SB	acier
AB-7131041	blanche	35-48	SB	acier

Sabot x-light



Sabot de sécurité avec fermeture scratch; dessus en cuir lisse; élastique à l'empigne; doublure avec ions d'argent; embout en acier; semelle d'usure PU très légère, résistante aux huiles et à l'essence, amortissante, antidérapante (SRC).



x-light



dpvlink 22623



Article	Couleur	Pointure	Classe	Embout
Sabot x-light				
AB-7131035	noire	35-48	SB	acier
AB-7131030	blanche	35-48	SB	acier

Sandale x-light



Sandale avec inserts en textile respirant Air-mesh. Fermeture scratch double; dessus en cuir lisse; doublure avec ions d'argent; semelle d'usure PU très légère, résistante aux huiles et à l'essence, amortissante, antidérapante (SRC).

Variante de la chaussure de sécurité S1 en plus avec embout en acier



x-light



dpvlink 22626



Article	Couleur	Pointure	Classe	Embout
Sandale x-light				
AB-7131136	noire	35-48	O1	aucun
AB-7131131	blanche	35-48	O1	aucun
AB-7131036	noire	35-48	S1	acier
AB-7131031	blanche	35-48	S1	acier

Mocassin x-light



Mocassin, cou-de-pied avec bande élastique; dessus en microfibre, respirant; doublure avec ions d'argent; semelle d'usure en PU très légère, amortissante, résistante aux huiles et à l'essence, antidérapante (SRC).



x-light



dpvlink 22730



Article	Couleur	Pointure	Classe
Mocassin x-light			
AB-7131128	blanche	35-48	O2

Pantoufle x-light



Pantoufle de sécurité avec élastique à l'empigne; dessus en cuir lisse; doublure avec ions d'argent; embout en acier; semelle d'usure PU très légère, résistante aux huiles et à l'essence, antidérapante (SRC).

Variante de la chaussure de sécurité S2 en plus avec embout en acier



x-light



dpvlink 22629



Article	Couleur	Pointure	Classe	Embout
Pantoufle x-light				
AB-7131137	noire	35-48	O2	aucun
AB-7131132	blanche	35-48	O2	aucun
AB-7131037	noire	35-48	S2	acier
AB-7131032	blanche	35-48	S2	acier

Mocassin de sécurité x-light



Mocassin de sécurité, cou-de-pied avec bande élastique; dessus en microfibre, respirant; doublure avec ions d'argent; embout en acier; semelle d'usure en PU très légère, amortissante, résistante aux huiles et à l'essence, antidérapante. EN ISO 20345:2012, S2, SRC



dpvlink 22740

Article	Couleur	Pointure	Classe	Embout
Mocassin de sécurité x-light				
AB-7131028	blanche	35-48	S2	acier
AB-7131029	noire	35-48	S2	acier

Chaussure basse x-light



Chaussure à lacets avec pièces textiles respirantes Air-Mesh. Bandes réfléchissantes; dessus en cuir lisse, doublure à ions d'argent; embout en acier; semelle d'usure PU très légère, résistante aux huiles et à l'essence, amortissante, antidérapante (SRC).



dpvlink 23724

Article	Couleur	Pointure	Classe	Embout
Chaussure basse x-light				
AB-7131058	blanche	35-48	S1	acier

Chaussure basse x-light



Chaussure à lacets de sécurité avec bandes réfléchissantes; dessus en cuir lisse; doublure avec ions d'argent; embout en acier; semelle intérieure échangeable; semelle d'usure PU très légère, résistante aux huiles et à l'essence, amortissante, antidérapante (SRC).

Variantes de la chaussure de sécurité S2 et S3 en plus avec embout en acier



dpvlink 22636

Article	Couleur	Pointure	Classe	Embout
Chaussure basse x-light				
AB-7131133	blanche	35-48	O2	aucun
AB-7131138	noire	35-48	O2	aucun
AB-7131033	blanche	35-48	S2	acier
AB-7131038	noire	35-48	S2	acier
AB-7131874	noire	35-48	S3	acier

Chaussure basse x-light



Chaussure de sécurité à lacets; dessus en microfibre, respirant; doublure avec ions d'argent; embout en acier; semelle d'usure en PU très légère, amortissante, résistante aux huiles et à l'essence, antidérapante (SRC).

Variante de la chaussure de sécurité S2 en plus avec embout en acier



dpvlink 22743

Article	Couleur	Pointure	Classe	Embout
Chaussure basse x-light				
AB-7131127	noire	35-48	O2	aucun
AB-7131126	blanche	35-48	O2	aucun
AB-7131027	noire	35-48	S2	acier
AB-7131026	blanche	35-48	S2	acier

Chaussure à lacets x-light



Chaussure à lacets; dessus en microfibre; doublure respirante avec ions d'argent; bandes réfléchissantes; semelle d'usure en PU, antidérapante (SRC).



dpvlink 24652

Article	Couleur	Pointure	Classe	Embout
Chaussure à lacets x-light				
AB-7131050	noire / orange	35-48	S1	acier

Chaussure à lacets x-light



Chaussure à lacets; dessus en microfibre; doublure respirante avec ions d'argent; bandes réfléchissantes; semelle d'usure en PU, antidérapante (SRC).



dpvlink 25208

Article	Couleur	Pointure	Classe	Embout
Chaussure à lacets x-light				
AB-7131860	noire / jaune fluo	35-48	S3	acier

Chaussure de sécurité x-light



Sandale de sécurité avec pièces textiles respirantes Air-Mesh. Bandes réfléchissantes; dessus en cuir lisse, doublure à ions d'argent; embout en acier; semelle d'usure PU très légère, résistante aux huiles et à l'essence, amortissante, antidérapante (SRC).



x-light



dpvlink 23722

Article	Couleur	Pointure	Classe	Embout
Chaussure de sécurité x-light				
AB-7131056	noire / rouge	35-48	S1	acier



Chaussure de sécurité x-light



Chaussure de sécurité avec deux fermetures scratch. Bout recouvert avec revêtement résistant à l'abrasion; dessus en cuir lisse; doublure avec ions d'argent; embout en acier; semelle d'usure PU très légère, résistante aux huiles et à l'essence, amortissante, antidérapante (SRC).



x-light



dpvlink 23736

Article	Couleur	Pointure	Classe	Embout
Chaussure de sécurité x-light				
AB-7131047	blanche	35-48	S2	acier



Sabot ANATOM



Sabot de sécurité avec cou-de-pied réglable. Bride arrière fixe et réglable; dessus en A-micro, respirant, lavable à 30°C; doublure antibactérielle à ions argent, absorbant l'humidité; embout en acier; semelle PU à double couche avec protection contre foulures, zone de flexion, amortissement, talon asymétrique et renfort de torsion en TPU, antidérapante (SRC).



anatom



dpvlink 8754

Article	Couleur	Pointure	Classe	Embout
Sabot ANATOM				
AB-32120	blanche	36-48	SB	acier
AB-32120-1	blanche	49-52	SB	acier
AB-32125	noire	36-48	SB	acier
AB-32125-1	noire	49-52	SB	acier



Sandale de sécurité ANATOM



Sandale de sécurité avec fermeture scratch double. Bandes réfléchissantes; dessus en A-micro, respirant, lavable à 30°C; doublure spéciale et antibactérielle à fils d'argent, absorbant l'humidité; traitement sanitized embout en acier; semelle PU à double couche avec protection contre foulures, zone de flexion, amortissement, talon asymétrique et renfort de torsion en TPU, antidérapante (SRC).



anatom



dpvlink 13785

Article	Couleur	Pointure	Classe	Embout
Sandale de sécurité ANATOM				
AB-2616	blanche	36-48	S1	acier
AB-2616-1	blanche	49-50	S1	acier



Sandale de sécurité ANATOM



Sandale de sécurité avec bride d'empigne réglable. Bandes réfléchissantes; dessus en suède/textile; embout en acier; semelle PU à double couche avec protection contre foulures, zone de flexion, amortissement, talon asymétrique et renfort de torsion en TPU, antidérapante (SRC).



anatom



dpvlink 8766

Article	Couleur	Pointure	Classe	Embout
Sandale de sécurité ANATOM				
AB-32189	noire	36-48	S1	acier
AB-32189-1	noire	49-52	S1	acier



Chaussure de sécurité ANATOM



Chaussure de sécurité à lacets avec revêtement résistant aux érayures au niveau de talon; dessus en nubuck/textile; bandes réfléchissantes; doublure spéciale antibactérielle absorbant l'humidité; embout en acier; semelle PU à double couche avec protection contre foulures, zone de flexion, amortissement, talon asymétrique et renfort de torsion en TPU, antidérapante (SRC).



anatom



dpvlink 8757

Article	Couleur	Pointure	Classe	Embout
Chaussure de sécurité ANATOM				
AB-32147	noire / bleu marine	36-48	S1	acier
AB-32147-1	noire / bleu marine	49-50	S1	acier
AB-32247	noire / bleu marine	36-48	S1P	acier



Chaussure de sécurité ROAD



Chaussure de sécurité; dessus en suède; doublure en tissu technique; respirabilité élevée; embout en composite; bout recouvert: protection antiperforation non-métallique; semelle intérieure antibactérienne; semelle d'usure en PU/PU; antidérapante (SRC).



dpvlink 25433

Article	Couleur	Pointure	Classe	Embout	Forme
Chaussure de sécurité ROAD					
AB-5005847	verte	38-48	S1P	composite	sandale
AB-5005848	verte	38-48	S3	composite	chaussure basse
AB-5005849	verte	38-48	S3	composite	botte
AB-5015847	noire	38-48	S1P	composite	sandale
AB-5015848	noire	38-48	S3	composite	chaussure basse
AB-5015849	noire	38-48	S3	composite	botte

Chaussure de sécurité TRAX



Chaussure de sécurité; dessus en suède; doublure en tissu technique; respirabilité élevée; embout en composite; protection antiperforation non-métallique; semelle intérieure antibactérienne; semelle d'usure en PU/PU; antidérapante (SRC).



dpvlink 25421

Article	Couleur	Pointure	Classe	Embout	Forme
Chaussure de sécurité TRAX					
AB-5045840	bleue	38-48	S1P	composite	sandale
AB-5045841	bleue	38-48	S3	composite	chaussure basse
AB-5045842	bleue	38-48	S3	composite	botte
AB-5025840	grise	38-48	S1P	composite	sandale
AB-5025841	grise	38-48	S3	composite	chaussure basse
AB-5025842	grise	38-48	S3	composite	botte
AB-5015840	noire	38-48	S1P	composite	sandale
AB-5015841	noire	38-48	S3	composite	chaussure basse
AB-5015842	noire	38-48	S3	composite	botte

Chaussure de sécurité TRAX Automotive



Chaussure de sécurité; dessus en cuir lisse; doublure en tissu technique; respirabilité élevée; embout en composite; protection antiperforation non-métallique; semelle intérieure antibactérienne; semelle d'usure en PU/PU; antidérapante (SRC).



dpvlink 25417

Article	Couleur	Pointure	Classe	Embout	Forme
Chaussure de sécurité TRAX Automotive					
AB-5005840	noire	38-48	S1P	composite	sandale
AB-5005841	noire	38-48	S3	composite	chaussure basse
AB-5005842	noire	38-48	S3	composite	botte

Chaussure pour manager



Chaussure pour manager; dessus en cuir de veau; doublure en microfibre respirant et absorbant l'humidité; talonnette en cuir; semelle d'usure en cuir avec des inserts antistatiques.



dpvlink 10042

Article	Couleur	Pointure
Chaussure pour manager		
AB-3120	noire	39-46

Chaussure de sécurité BusinessMen abeta

Chaussure de sécurité à lacets. Dessus en cuir; doublure en microfibre; embout en acier; semelle d'usure en caoutchouc résistante aux huiles et à l'essence, antidérapante (SRA).



BUSINESS MEN



dpvlink 13801



Article	Couleur	Pointure	Classe	Embout
Chaussure de sécurité BusinessMen				
AB-33240	noire	36-48	S2	acier

Chaussure de sécurité BusinessMen abeta

Chaussure de sécurité à lacets. Dessus en cuir; doublure en microfibre; embout en acier; semelle d'usure en caoutchouc résistante aux huiles et à l'essence, antidérapante (SRA).



BUSINESS MEN



dpvlink 10062



Article	Couleur	Pointure	Classe	Embout
Chaussure de sécurité BusinessMen				
AB-33230	noire	36-48	S2	acier

Chaussure à lacets pour homme BusinessMen abeta

Chaussure à lacets pour homme. Dessus en cuir de bovin, doublure en microfibre respirant et absorbant l'humidité; semelle intérieure en cuir; semelle d'usure TPU résistante à l'abrasion, aux huiles et à l'essence, antidérapante (SRA).



BUSINESS MEN



dpvlink 14374



Article	Couleur	Pointure	Classe
Chaussure à lacets pour homme BusinessMen			
AB-32450	noire	40-47	01

Chaussure à lacets pour homme Reflexor abeta

Chaussure à lacets pour homme. Dessus en cuir lisse et doublure en microfibre; couture à main; semelle d'usure PU très légère, antidérapante, résistante au carburant. 01, SRC; EN ISO 20347:2007



Reflexor



dpvlink 6720



Article	Couleur	Pointure	Classe
Chaussure à lacets pour homme Reflexor			
AB-35700	blanche	40-46	01
AB-35710	noire	40-46	01

Chaussures spéciales

Sabot spécial abeta

Sabot spécial en matériau spécial autoclavable et stérilisable avec bride arrière pivotante, forme confortable; autoclavable à 135°C; lavable à 60°C; convient pour salle blanche; semelle d'usure antidérapante (SRC).



dpvlink 10057



Article	Couleur	Pointure	Classe
Sabot spécial			
AB-39600	blanche	35-46	0B
AB-39630	orange	36-46	0B
AB-39620	verte	35-46	0B
AB-39610	bleue	35-46	0B

Mocassin pour salle blanche abeta

Mocassin pour salle blanche avec semelle intérieure intégrée. Dessus en microfibre (Lorica), respirant; élastique au cou-de-pied; décontaminable jusqu'à 30 fois, lavable jusqu'à 60°C; semelle PU à coussin d'air très légère, résistante aux huiles et à l'essence, antidérapante (SRA).



cushion



dpvlink 8771



Article	Couleur	Pointure	Classe
Mocassin pour salle blanche			
AB-32370	blanche	35-47	01

Botte pour salle blanche

Botte pour salle blanche. Dessus en microfibre; lavable à 30°C (il faut contrôler le matériau, car il peut perdre sa fonction); semelle d'usure PU résistante aux huiles et à l'essence, antidérapante (SRA).

Quantité minimum nécessaire !



dpvlink 14481

Article	Couleur	Pointure	Classe
Botte pour salle blanche			
AB-3620	blanche	35-47	OB

Chaussure avec guêtre pour salle blanche

Chaussure avec guêtre pour salle blanche. Dessus en cuir, perforé; guêtre; textile de salle blanche sur demande; semelle d'usure PU résistante aux huiles et à l'essence, antidérapante (SRA).

Quantité minimum nécessaire !



dpvlink 14483

Article	Couleur	Pointure
Chaussure avec guêtre pour salle blanche		
AB-1144	blanche	35-48

Semelles intérieures

Semelle intérieure pour modèles Reflexor



- semelle à picots
- stimulation des zones réflexes plantaires
- stimule la circulation sanguine
- semelle orthopédique
- revêtu de cuir
- confortable
- plane et lisse

dpvlink 16006

Article	Type	Pointure
Semelle intérieure pour modèles Reflexor		
AB-3565	Massage actif	36-42
AB-3566	Massage actif	40-46
AB-3572	Massage actif XXL	36-43
AB-3567	Confort blanc	36-42
AB-3569	Confort blanc	40-46
AB-3568	Confort anthracite	36-42
AB-3570	Confort anthracite	40-46

Semelle intérieure pour modèles StaticControl



- absorption des chocs immédiate
- répartition de charge uniforme
- circulation d'air sous toute la surface du pied
- étalement de l'avant du pied

dpvlink 16002

Article	Type	Pointure
Semelle intérieure pour modèles StaticControl		
AB-3553	acc Wave StaticControl	36-47

Semelle intérieure ESD Active Comfort



- Semelle intérieure ESD Active Comfort
- carbone actif anti-odeur
- soutien additionnel du métatarse
- antibactérienne
- dégagement d'humidité vers l'extérieur
- très légère

dpvlink 22746

Article	Type	Pointure
Semelle intérieure ESD Active Comfort		
AB-351920	pour chaussures de sécurité aluminium/acier	36-48
AB-352020	pour chaussures de sécurité Crawler aluminium ouvertes	36-48
AB-352710	pour chaussures professionnelles Easy	35-48
AB-352320	pour chaussures fermées Anatom	36-52
AB-352420	pour modèles Anatom ouverts	36-52
AB-352510	pour chaussures professionnelles uni6	35-48
AB-352520	pour chaussures de sécurité uni6	35-48
AB-352610	pour chaussures de sécurité Dynamic	35-48
AB-351710	pour chaussures de travail x-light ouvertes	35-48
AB-351610	pour chaussures de travail x-light fermées	35-48
AB-351720	pour chaussures de sécurité x-light ouvertes	35-48
AB-351620	pour chaussures de sécurité x-light fermées	35-48

Semelle intérieure ESD Active MedFit pour modèles Dynamic flow



dpvlink 24582

Article	Type	Pointure
Semelle intérieure ESD Active MedFit pour modèles Dynamic flow		
AB-352630	pour chaussures professionnelles Dynamic flow	35-48



Aujourd'hui, les exigences pour des chaussures de sécurité sont très élevées et variées. Les chaussures de sécurité de Jalas® sont idéales pour l'utilisation dans les zones EPA, parce qu'elles sont optimalement adaptées aux exigences dans la fabrication électronique. Elles sont confortables, légères et faciles à entretenir. Les chaussures antistatiques offrent aussi une protection ESD sécurisée. En plus, beaucoup de modèles de Jalas® ont une semelle intérieure amortissante et respirante. Conformément à la norme ESD DIN EN 61340-5-1 ⚠



- Chaussures ESD certifiées**
conformément à la norme EN 61340
- Chaussures de travail OB**
conformément à la norme EN ISO 20347
- Chaussures de travail 01**
conformément à la norme EN ISO 20347
- Chaussures de travail 02**
conformément à la norme EN ISO 20347
- Chaussures de sécurité S1**
conformément à la norme EN ISO 20345
- Chaussures de sécurité S1P**
conformément à la norme EN ISO 20345
- Chaussures de sécurité S2**
conformément à la norme EN ISO 20345
- Chaussures de sécurité S3**
conformément à la norme EN ISO 20345
- Embout en acier**
- Embout en aluminium**
- Embout non métallique**
- Antidérapance SRA**
conformément à la norme
- Antidérapance SRB**
conformément à la norme EN 13287
- Antidérapance SRC**
conformément à la norme EN 13287
- Protection antiperforation non métallique**
- Bout recouvert**
Protection contre l'usure du bout
- Semelle intérieure échangeable**
- Norme DGUV 112-191**
Convient pour des semelles intérieures orthopédiques conformément à la norme DGUV 112-191
- Système de fermeture à disque BOA®**
pour un ajustement simple de la chaussure
- Ergothan**
(empêche des douleurs au dos et aux pieds)
- Stabilisateur**
(Protection contre la flexion et la torsion)
- Hydrofuge**

Sabots

Sabot avec bride arrière SARITA



Sabot en microfibre confortable à porter, lavable à 40°C; bride arrière fixe et réglable; zone d'absorption de chocs en Poron® XRD®; semelle d'usure PU résistante aux huiles, antistatique. EN ISO 20347 OB SRC



dpvlink 15527

Article	Couleur	Pointure	Classe
Sabot avec bride arrière SARITA			
JA-2942	noire / argent	34-42	OB



Chaussures professionnelles et de sécurité

Sandale CARE



Sandale CARE avec fermeture scratch; bride arrière et de cou-de-pied réglable; zone d'absorption de chocs en Poron® XRD®; semelle d'usure PU résistante aux huiles, antistatique. EN ISO 20347 01 SRC



dpvlink 13497

Article	Couleur	Pointure	Classe
Sandale CARE			
JA-5042	noire	36-47	01



Chaussure basse SPOC



Chaussure basse sportive; dessus en cuir; doublure en polyester; zone d'absorption des chocs en Poron® XRD®; semelle d'usure en EVA/caoutchouc résistante aux huiles, antistatique. EN ISO 20347 02 SRC



dpvlink 21361

Article	Couleur	Pointure	Classe
Chaussure basse SPOC			
JA-5342	noire	35-48	02
JA-5352	noire	35-48	02



Chaussure basse SPOC

Chaussure basse légère avec fermeture à lacets et fermeture rapide BOA®; dessus en mesh similaire à une chaussette; doublure en polyester; zone d'absorption des chocs en Poron® XRD®; semelle d'usure en EVA/caoutchouc; antidérapante. EN ISO 20347 01 SRC



dpvlink 26097

Article	Couleur	Pointure	Classe
Chaussure basse SPOC			
JA-5392	noire	35-48	01
JA-5492	blanche	35-48	01

Chaussure basse SPOC Boa®

Chaussure basse légère avec fermeture rapide BOA®; dessus en textile; doublure en polyester; zone d'absorption des chocs en Poron® XRD®; semelle d'usure EVA/caoutchouc, antidérapante. EN ISO 20347 01 SRC



dpvlink 23435

Article	Couleur	Pointure	Classe
Chaussure basse SPOC Boa®			
JA-5362	noire / orange	35-48	01
JA-5462	blanche	35-48	01
JA-5382	noire	35-48	01

RESPIRO



Les chaussures de sécurité de la série Jalas **Respiro®** sont équipées d'un stratifié IQ TEX® unique et à trois couches. Vos pieds restent au sec particulièrement grâce à la **surface respirante** et le **matériau d'adsorption des chocs aéré** dans la semelle intérieure. La température dans la **chaussure est réglée**. Ainsi, il n'y a pas de sueur ou d'odeurs désagréables.

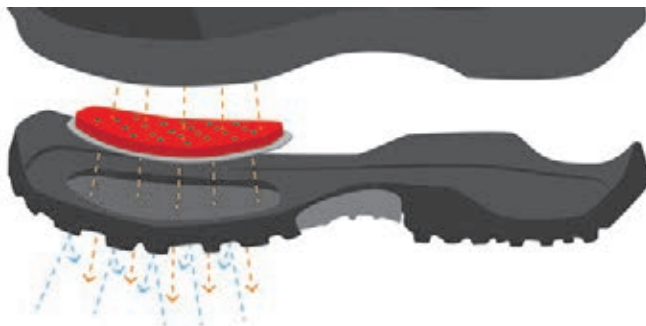

Sandale de sécurité 3800R / 3820R RESPIRO

Sandale de sécurité respirante avec fermeture scratch; très haute perméabilité à l'air, orifices de ventilation, bord de tige rembourré; embout en aluminium; zone d'absorption des chocs en Poron® XRD®; semelle d'usure en TPU résistante aux huiles, antistatique.

3800R RESPIRO JA-3800R: dessus en microfibre; EN ISO 20345 S1 SRB
3820R RESPIRO JA-3820R: dessus en nubuck/textile; EN ISO 20345 S1 SRB



RESPIRO



dpvlink 20142

Article	Couleur	Pointure	Classe	Fermeture	Dessus
Sandale de sécurité 3800R / 3820R RESPIRO					
JA-3800R	noire / bleue	36-47	S1	fermeture scratch	microfibre
JA-3820R	noire / bleue	36-47	S1	fermeture scratch	nubuck / textile

Sandale de sécurité 3510R RESPIRO

Chaussure de sécurité sportive; dessus en cuir revêtu de PU/textile; très haute perméabilité à l'air; embout en aluminium; zone d'absorption des chocs en Poron® XRD®; semelle d'usure en TPU résistante aux huiles, antistatique. EN ISO 20345 S1 SRB



RESPIRO



dpvlink 20148

Article	Couleur	Pointure	Classe
Sandale de sécurité 3510R RESPIRO			
JA-3510R	blanche	36-47	S1

Chaussure de sécurité 3700R RESPIRO

Chaussure de sécurité sportive; dessus en cuir revêtu de PU/textile; très haute perméabilité à l'air; embout en aluminium; zone d'absorption des chocs en Poron® XRD®; semelle d'usure en TPU résistante aux huiles, antistatique. EN ISO 20345 S2 SRB



RESPIRO



dpvlink 20144

Article	Couleur	Pointure	Classe
Chaussure de sécurité 3700R RESPIRO			
JA-3700R	noire / bleue	36-47	S2



POWER TO MOVE ZENIT EVO

Semelle intérieure Zenit EVO

Plusieurs couches pour une ergonomie ultime et confort



1. Couche en textile
2. **Couche en Neo Foam** – protège le pied entier des chocs
3. **Couche de base douce EVA** – apporte structure, stabilité et confort
4. **Couche dure EVA** – préserve la forme et fonctionnalité de la semelle intérieure, apporte support et stabilité
5. **PORON® XRD™** - assure une absorption des chocs unique
6. **Élément stabilisant** – améliore la stabilité de la chaussure

Chaussure de sécurité ZENIT EVO Boa®

Chaussure de sécurité; avec fermeture rapide Boa®; dessus en textile; sans coutures; doublure en polyester/polyamide; embout en aluminium; protection antiperforation flexible ultra-mince; double zone d'absorption des chocs en Poron XRD. EN ISO 20345 S1P SRC



dpvlink 21358

Article	Couleur	Pointure	Classe	Fermeture
Chaussure de sécurité ZENIT EVO Boa®				
JA-7158	bleue / noire	35-48	S1P	Boa® / fermeture rapide
JA-7118	grise / noire	35-48	S1P	Boa® / fermeture rapide
JA-7108	noire / rouge	35-48	S1P	Boa® / fermeture rapide

Chaussure de sécurité ZENIT EVO



Chaussure de sécurité; dessus en textile; sans coutures; doublure en polyester/polyamide; embout en aluminium; double zone d'absorption des chocs en Poron XRD. EN ISO 20345 S1 / S1P SRC



dpvlink 21354

Article	Couleur	Pointure	Classe	Fermeture
Chaussure de sécurité ZENIT EVO				
JA-7128	grise / noire	35-48	S1P	fermeture à lacets
JA-7100	noire / rouge	35-48	S1	fermeture à lacets

Chaussure de sécurité 1635 / 1645 / 1655 E-Sport



Chaussure de sécurité confortable; dessus en cuir/textile; embout en aluminium; zone d'absorption des chocs en Ergothan; semelle d'usure en PU résistante aux huiles, antistatique. EN ISO 20345 S1 / S1P SRC



dpvlink 25263

Article	Couleur	Pointure	Classe	Forme
Chaussure de sécurité 1635 / 1645 / 1655 E-Sport				
JA-1635	noire / bleue	36-47	S1	chaussure basse
JA-1645	noire / bleue	36-47	S1P	chaussure basse
JA-1655	noire / bleue	36-47	S1P	botte

Chaussure de sécurité 1605 E-Sport



Sandale de sécurité; dessus en cuir revêtu de PU avec fermeture scratch; embout en aluminium; protection antiperforation non-métallique; amortissante, semelle d'usure en PU résistante aux huiles, antistatique. EN ISO 20345 S1P SRC



dpvlink 18481

Article	Couleur	Pointure	Classe
Chaussure de sécurité 1605 E-Sport			
JA-1605	noire / grise	36-47	S1P

Chaussure de sécurité 1615 E-Sport

Chaussure de sécurité ESD; dessus en cuir revêtu de PU; embout en aluminium; protection antiperforation non-métallique; amortissante, semelle d'usure en PU résistante aux huiles, antistatique. EN ISO 20345 S3 SRC



dpvlink 18482

Article	Couleur	Pointure	Classe	
JA-1615	Chaussure de sécurité 1615 E-Sport noire / rouge	36-47	S3	

Botte de sécurité E-Sport

Botte de sécurité ESD; dessus en cuir revêtu de PU; embout en aluminium; protection antiperforation non-métallique; amortissante, semelle d'usure en PU résistante aux huiles, antistatique. EN ISO 20345 S3 HI CI SRC



dpvlink 26618

Article	Couleur	Pointure	Classe	
JA-1625	Botte de sécurité E-Sport noire / rouge	36-47	S3	

Chaussure de sécurité BLACK

Chaussure de sécurité classique; dessus en cuir; embout en aluminium; protection antiperforation non-métallique; zone d'absorption des chocs en Poron® XRD®; semelle d'usure en caoutchouc résistante aux huiles, antistatique. EN ISO 20345 S3 SRB



dpvlink 20150

Article	Couleur	Pointure	Classe	
JA-1335	Chaussure de sécurité BLACK noire	36-47	S3	

Chaussure de sécurité EXALTER

Chaussure de sécurité sportive; embout de protection en aluminium; double zone d'absorption des chocs en Poron XRD, très légère. EN ISO 20345 S1P / S3 SRC



dpvlink 25204

Article	Couleur	Pointure	Classe	Forme	
Chaussure de sécurité EXALTER					
JA-9915	noire / verte	34-47	S1P	chaussure basse	
JA-9955	noire / rouge	34-47	S3	chaussure basse	
JA-9975	noire / rouge	34-47	S3	botte	

Chaussure de sécurité EXALTER Boa®

Chaussure de sécurité confortable avec fermeture rapide BOA®; dessus en microfibre/textile; doublure en polyester; embout de protection en aluminium; protection antiperforation non-métallique; zone d'absorption des chocs en Poron® XRD®; semelle d'usure en caoutchouc, antidérapante.

JA-9925 et JA-9945 EN ISO 20345 S1P SRC

JA-9965 et JA-9985 en plus hydrofuges EN ISO 20345 S3 SRC



dpvlink 23448

Article	Couleur	Pointure	Classe	Forme	
Chaussure de sécurité EXALTER Boa®					
JA-9965	noire / rouge	34-47	S3	chaussure basse	
JA-9925	noire / verte	34-47	S1P	chaussure basse	
JA-9985	noire / rouge	34-47	S3	botte	
JA-9945	noire / verte	34-47	S1P	botte	

Chaussure de sécurité ZENIT-EASYROLL

Chaussure de sécurité avec système d'absorption des chocs novateur; fermeture BOA; embout en aluminium; ProNose; zone d'absorption des chocs en Poron XRD et couche intermédiaire en laine mérino; semelle d'usure en RPU amortissante avec stabilisateur; antidérapante.
EN ISO 20345 S1P S3 SRC



dpvlink 18071

Article	Couleur	Pointure	Classe	Forme
Chaussure de sécurité ZENIT-EASYROLL				
JA-1708	noire / rouge	36-47	S1P	sandale
JA-1738	noire / rouge	36-47	S3	chaussure basse

Chaussure de sécurité FORTY-FIVE

Chaussure de sécurité confortable; dessus en cuir; embout en aluminium; protection antiperforation non-métallique; zone d'absorption des chocs en Poron® XRD®; semelle d'usure en RPU résistante aux huiles, antistatique. EN ISO 20345 S3 SRC



dpvlink 17479

Article	Couleur	Pointure	Classe	Forme
Chaussure de sécurité FORTY-FIVE				
JA-3045	noire / jaune	36-47	S3	chaussure basse
JA-3055	noire / jaune	36-47	S3	botte

Chaussure de sécurité BIO

Sandale de sécurité avec fermeture scratch; dessus en microfibre/textile; embout en composite; protection antiperforation non-métallique; renfort d'orteils ProNose; zone d'absorption des chocs en Poron® XRD®; semelle d'usure en RPU résistante aux huiles, antistatique.
EN ISO 20345 S1P SRC



dpvlink 16087

Article	Couleur	Pointure	Classe
Chaussure de sécurité BIO			
JA-6418	noire	36-47	S1P

Chaussure de sécurité EKO

Chaussure de sécurité confortable; dessus en microfibre/textile; embout en composite; protection antiperforation non-métallique; renfort d'orteils ProNose; zone d'absorption des chocs en Poron® XRD®; semelle d'usure en RPU résistante aux huiles, antistatique. EN ISO 20345 S3 SRC



dpvlink 13494

Article	Couleur	Pointure	Classe
Chaussure de sécurité EKO			
JA-6468	noire	36-47	S3

Sandale de sécurité Pro 3100

Sandale de sécurité légère avec fermeture scratch; dessus en cuir revêtu de PU; embout en aluminium; zone d'absorption des chocs en Poron® XRD®; semelle d'usure en TPU résistante aux huiles, antistatique. EN ISO 20345 S1 SRB



dpvlink 16283

Article	Couleur	Pointure	Classe
Sandale de sécurité Pro 3100			
JA-3100	noire / jaune	36-47	S1

Chaussure de sécurité Pro 3110

Chaussure de sécurité légère; dessus en cuir/textile; embout en aluminium; zone d'absorption des chocs en Poron® XRD®; semelle d'usure en caoutchouc résistante aux huiles, antistatique. EN ISO 20345 S2 SRB



dpvlink 16278

Article	Couleur	Pointure	Classe
Chaussure de sécurité Pro 3110			
JA-3110	noire / jaune	36-47	S2

Sandale de sécurité ZENIT 3020

Sandale de sécurité avec fermeture scratch; tige rembourré en Memory Foam; embout en aluminium; zone d'absorption des chocs en Poron® XRD®; semelle d'usure en RPU résistante aux huiles, antistatique. EN ISO 20345 S1 SRC



dpvlink 14515 

Article	Couleur	Pointure	Classe
JA-3020	Sandale de sécurité ZENIT 3020 noire / rouge	36-47	S1

Chaussure de sécurité ZENIT 3030

Chaussure de sécurité; dessus en nubuck/textile; tige rembourré en Memory Foam; embout en aluminium; zone d'absorption des chocs en Poron® XRD®; semelle d'usure en RPU résistante aux huiles, antistatique. EN ISO 20345 S2 SRC



dpvlink 14516 

Article	Couleur	Pointure	Classe
JA-3030	Chaussure de sécurité ZENIT 3030 noire / rouge	36-47	S2

Chaussures pour homme VIP

Chaussure élégante pour homme en cuir; zone d'absorption des chocs en Poron® XRD; semelle d'usure en PU résistante aux huiles, antistatique. EN ISO 20347 O2 SRA



dpvlink 10110 

Article	Couleur	Pointure	Classe	Forme
Chaussures pour homme VIP				
JA-2112	noire	39-47	O2	chaussure basse
JA-2102	noire	39-47	O2	mocassin
JA-2142	marron	39-47	O2	chaussure basse

Semelles intérieures

Semelle intérieure ESD FX2 Pro

appropriée pour toutes les chaussures basses et chaussures de sécurité Jalas



- respirante
- double absorption des chocs par Poron XRD sous avant-pied et talon
- soutien des déformations du pied
- conformité ESD 

dpvlink 15575 

Article	Type	Pointure
JA-8102	FX2 Pro	35-48

Semelle intérieure ESD FX3 Supreme

appropriée pour toutes les chaussures basses et de sécurité Jalas



- très confortable
- absorption des chocs optimisée
- respirante
- conformité ESD 

dpvlink 24966 

Article	Type	Pointure
JA-8303	FX 3 Supreme	34-47

FX2 Supreme ESD

appropriée pour toutes les chaussures basses et de sécurité Jalas



- respirante
- très confortable
- double absorption des chocs maximale par Poron XRD sous avant-pied et talon
- semelle intermédiaire en laine mérinos
- conformité ESD 

dpvlink 25715 

Article	Type	Pointure
JA-8202	FX 2 Supreme	35-50

Semelle intérieure ESD Anatomic

appropriée pour toutes les chaussures basses et de sécurité Jalas



- double zone d'adsorption des chocs en Poron® XRD™
- coque talonnière caractérisée
- avant-pied perforé
- conformité ESD 

dpvlink 16947 

Article	Type	Pointure	Couleur
Semelle intérieure ESD Anatomic			
JA-8709H	pour une voûte plantaire hausse	34-50	bleue
JA-8710M	pour une voûte plantaire normale	34-50	verte
JA-8711L	pour une voûte plantaire basse	34-50	orange



Ayant une expérience de plus de 70 ans, Sievi est un spécialiste pour des chaussures de sécurité, aussi dans le secteur ESD, et le plus grand fabricant de chaussure en Europe du Nord. Les exigences de qualité de Sievi pour ses chaussures professionnelles et de sécurité sont caractérisées par un très haut niveau de sécurité de travail, ajustement et confort. Un développement continu de chaussures de travail de haute qualité, l'application de la dernière technologie et l'utilisation des meilleurs matériaux et propriétés appartiennent aussi à la philosophie de Sievi.

Conformément à la norme ESD DIN EN 61340-5-1



- Chaussures ESD certifiées**
conformément à la norme EN 61340
- Chaussures de travail OB**
conformément à la norme EN ISO 20347
- Chaussures de travail O1**
conformément à la norme EN ISO 20347
- Chaussures de travail O2**
conformément à la norme EN ISO 20347
- Chaussures de sécurité SB**
conformément à la norme EN ISO 20345
- Chaussures de sécurité S1**
conformément à la norme EN ISO 20345
- Chaussures de sécurité S1P**
conformément à la norme EN ISO 20345
- Chaussures de sécurité S2**
conformément à la norme EN ISO 20345
- Chaussures de sécurité S3**
conformément à la norme EN ISO 20345
- Embout en acier**
- Embout en aluminium**
- Embout non métallique**
- Antidérapance SRC**
conformément à la norme EN 13287
- Protection antiperforation non métallique**
- Chaussure complètement sans métal**
- Semelle intérieure échangeable**
- Norme DGVU 112-191**
Convient pour des semelles intérieures orthopédiques conformément à la norme DGVU 112-191
- Système de fermeture à disque BOA®**
pour un ajustement simple de la chaussure
- Hydrofuge**
- Forme XL**
- Semelle intérieure DUAL**
- S'adapte au pied, rembourre et protège l'articulation**
- Semelles intérieures DryStep**
(permettent à l'humidité de s'échapper)
- Doublure 3D-dry**
(élimine l'humidité du pied)
- Matériau de semelle en micro-fibre**
(excellent amortissement et élasticité même en cas de gel)
- SieviBalance**
(des pas plus sûrs et plus de résistance aux chocs)



Protection antiperforation en acier



Élément flexible au talon

intégré dans la semelle pour assurer une absorption maximale des chocs et un grand confort avec chaque pas, en TPU Infinergy®

Pantoufles, sandales, sabots

Sandale Ion Black 2



Sandale confortable avec fermeture scratch; dessus en nubuck; doublure 3D-dry®, semelle intérieure lavable en machine à 40°C; semelle d'usure FlexStep® amortissante en PU, résistante aux huiles et produits chimiques, antistatique. EN ISO 20347 OB A E FO



dpvlink 21148

Article	Couleur	Pointure	Classe
Sandale Ion Black 2			
SI-12156	noire	36-42	OB



Pantoufle Art 2 / Rom 2



Pantoufle confortable avec fermeture scratch, partiellement avec bride d'arrière, dessus en nubuck; doublure 3D-dry®, semelle intérieure lavable en machine à 40°C; semelle d'usure FlexStep® amortissante en PU, résistante aux huiles et produits chimiques, antistatique. EN ISO 20347 OB A E FO



dpvlink 21150

Article	Couleur	Pointure	Classe	Forme	Fermeture
Pantoufle Art 2 / Rom 2					
SI-12146	noire	39-47	OB	pantoufle	fermeture scratch
SI-12157	noire	39-47	OB	sandale	fermeture scratch



Sandale Active



Sandale confortable avec brides d'arrière et de cou-de-pied réglables par fermeture scratch, dessus en microfibre (lavable); doublure 3D-dry®, semelle intérieure DryStep® échangeable; semelle d'usure FlexStep® amortissante en PU, résistante aux huiles et produits chimiques, antistatique. EN ISO 20347 OB SRC A E FO



dpvlink 21156

Article	Couleur	Pointure	Classe
Sandale Active			
SI-12225	noire	35-47	OB



Sabot File

Sabot File noir en cuir durable revêtu PU; sabot File blanc: dessus en microfibre résistant à des lavages fréquents; bride arrière réglable, talon élevé; semelle d'usure en PU FlexStep®, résistante aux huiles et aux produits chimiques, antistatique. EN ISO 20347 OB SRC A E FO



dpvlink 17183

Article	Couleur	Pointure	Classe	
Sabot File				
SI-12327M	noire	35-47	OB	
SI-12327W	blanche	35-47	OB	

Sabot Monica 2

Sabot avec bride arrière pivotable et ajustable. Dessus en cuir revêtu de PU, respirant; doublure 3D-dry®; semelle d'usure en PU, résistante aux huiles et produits chimiques, antistatique. EN ISO 20347 OB SRC A E FO



dpvlink 25970

Article	Couleur	Pointure	Classe	Forme	
Sabot Monica 2					
SI-12203	noire	35-43	OB	sabot	

Chaussures de travail et de sécurité

Sabot de sécurité Riff

Sabot de sécurité moderne avec bride arrière, dessus en cuir revêtu de PU ou bien microfibre; embout en acier; semelle d'usure en PU FlexStep® amortissante, résistante aux huiles et aux produits chimiques, antistatique. EN ISO 20345 SB SRC A E FO



dpvlink 15470

Article	Couleur	Pointure	Dessus	Classe	
Sabot de sécurité Riff					
SI-52933M	noire	35-48	cuir	SB	
SI-52933W	blanche	35-47	microfibre	SB	

Chaussure basse Ballerina 2

Chaussure basse avec fermeture scratch; dessus en cuir pleine fleur; doublure 3D-dry®; semelle d'usure en PU; contrefort en fibre de cuir; résistante aux huiles et produits chimiques, antistatique. EN ISO 20347 O1 SRC FO



dpvlink 25974

Article	Couleur	Pointure	Classe	Forme	
Chaussure basse Ballerina 2					
SI-12202	noire	35-43	O1	sandale	

Mocassin pour homme Key

Mocassin pour homme, dessus en cuir pleine fleur; semelle d'usure en PU FlexStep®, résistante aux huiles et aux produits chimiques, antistatique. EN ISO 20347 O2 SRC FO



dpvlink 17208

Article	Couleur	Pointure	Classe	
Mocassin pour homme Key				
SI-12109	noire	39-48	O2	

Chaussure à lacets pour homme Street

Chaussure à lacets stylisée pour homme avec appliqués en couleur, dessus en cuir pleine fleur; semelle d'usure FlexStep amortissante; très confortable grâce à la semelle intérieure Comfort; résistante aux huiles et produits chimiques; antistatique. EN ISO 20347 : O2 SRC FO



dpvlink 19492

Article	Couleur	Pointure	Classe	
Chaussure à lacets pour homme Street				
SI-12194	noire / marron	39-48	O2	

Chaussure basse pour homme Mark

Chaussure basse pour homme, dessus en cuir pleine fleur; semelle d'usure en PU FlexStep®, résistante aux huiles et aux produits chimiques, antistatique.



dpvlink 15460

Article	Couleur	Pointure	Classe
Chaussure basse pour homme Mark			
SI-12010	noire	40-48	OB



Chaussure basse Fly

Chaussure basse sportive avec dessus en textile respirant; doublure 3D-dry; élément FlexEnergy élastique; semelle d'usure en PU FlexStep®, résistante aux huiles et aux produits chimiques, antistatique. EN ISO 20347 02 SRC FO



dpvlink 22442

Article	Couleur	Pointure	Classe	Fermeture
Chaussure basse Fly				
SI-12192	noire / blanche	35-47	02	fermeture à lacets
SI-12190	bleue	35-47	02	Boa® / fermeture rapide
SI-12196	noire	35-47	02	fermeture à lacets



Chaussures de sécurité Planar Red / 1 / 3

Chaussures de sécurité des nouveaux temps; embout et protection antiperforation en acier; semelle très robuste assure une bonne adhérence sur les surfaces glissantes, doublure 3D-dry; résistante aux huiles et produits chimiques, hydrofuge. EN ISO 20345 S3 SRC



dpvlink 19430

Article	Couleur	Pointure	Classe	Forme
Chaussures de sécurité Planar Red / 1 / 3				
SI-52175R	rouge	35-42	S3	chaussure basse
SI-52173	noire / blanche	35-48	S3	chaussure basse
SI-52135	noire / blanche	35-48	S3	botte



Chaussure de sécurité Terrain

Chaussure de sécurité moderne; dessus en nubuck; embout en aluminium; protection antiperforation en acier; doublure 3D-dry; élément FlexEnergy élastique pour une absorption des chocs maximale; semelle d'usure à une couche en PU avec semelle intermédiaire amortissante FlexStep®, résistante aux huiles et aux produits chimiques, antistatique. EN ISO 20345 S3 SRC



dpvlink 22436

Article	Couleur	Pointure	Classe	Forme
Chaussure de sécurité Terrain				
SI-52357	marron	39-47	S3	chaussure basse



Chaussure de sécurité Rival

Chaussure de sécurité sportive; dessus en croûte de cuir revêtu de PU; embout en aluminium; doublure 3D-dry; convient pour les semelles intérieures orthopédiques; semelle d'usure en PU amortissante FlexStep®, résistante aux huiles et aux produits chimiques, antistatique. EN ISO 20345 S2 SRC



dpvlink 17222

Article	Couleur	Pointure	Classe	Embout
Chaussure de sécurité Rival				
SI-52190	noire / grise	36-47	S2	aluminium



Chaussure de sécurité Racer Free Roller

Chaussure de sécurité; dessus en cuir revêtu de PU/textile; élément de mesh respirant; fermeture rapide BOA®; embout en aluminium; protection antiperforation en acier; doublure 3D-dry; élément FlexEnergy élastique pour une absorption des chocs maximale; semelle d'usure à deux couches ActionPro avec semelle intermédiaire amortissante FlexStep®, résistante aux huiles et aux produits chimiques, antistatique. EN ISO 20345 S1P SRC



dpvlink 22434

Article	Couleur	Pointure	Classe	Embout
Chaussure de sécurité Racer Free Roller				
SI-52363	noire / orange	34-47	S1P	aluminium



Chaussure de sécurité TR Racer

Chaussure de sécurité sportive; dessus en cuir PU/textile; embout en aluminium; doublure 3D-dry; élément FlexEnergy élastique pour une absorption des chocs maximale; semelle d'usure à deux couches Action Pro avec semelle intermédiaire amortissante FlexStep®, résistante aux huiles et aux produits chimiques, antistatique. EN ISO 20345 S3 SRC



dpvlink 21043

Article	Couleur	Pointure	Classe	Fermeture	Embout
Chaussure de sécurité TR Racer					
SI-52343	noire / orange	34-48	S3	Boa®	aluminium
SI-52342	noire / orange	35-48	S2	fermeture à lacets	aluminium

Sandale de sécurité SieviAir Galaxy

Sandale de sécurité avec embout en composite; dessus en microfibre; pointe en cuir brossé et revêtu PU; doublure 3D-dry; semelle d'usure en FlexStep amortissante, résistante aux huiles et aux produits chimiques, antistatique. EN ISO 20345 S1 SRC



dpvlink 19488

Article	Couleur	Pointure	Classe	Forme	Largeur standard
Sandale de sécurité SieviAir Galaxy					
SI-52520	noire / orange	36-38	S1	sandale	11
SI-52520-XL	noire / orange	39-47	S1	sandale	12
SI-52704	noire / orange	36-38	S1	chaussure basse	11
SI-52704-XL	noire / orange	39-47	S1	chaussure basse	12

Sandale de sécurité SieviAir Roller

Sandale de sécurité avec fermeture rapide BOA®, embout en plastique, dessus en croûte de cuir lisse, doublure 3D-dry; protection antiperforation; semelle d'usure amortissante FlexStep®, résistante aux huiles et aux produits chimiques. EN ISO 20345 S1 / S1P SRC



dpvlink 20063

Article	Couleur	Pointure	Classe	Largeur standard
Sandale de sécurité SieviAir Roller				
SI-52524	noire / turquoise	36-38	S1	11
SI-52524-XL	noire / turquoise	39-47	S1	12
SI-52523	noire / orange	36-38	S1P	11
SI-52523-XL	noire / orange	39-47	S1P	12

Chaussure de sécurité SieviAir R1 / R2

Chaussure de sécurité, dessus en microfibre; embout en aluminium, doublure 3D-dry; élément élastique FlexEnergy, semelle d'usure en PU respirante SieviAir®, résistante aux huiles et aux produits chimiques, antistatique. EN ISO 20345: S1 SRC



dpvlink 23310

Article	Couleur	Pointure	Classe	Forme
Chaussure de sécurité SieviAir R1 / R2				
SI-52374	noire / verte	34-48	S1	sandale
SI-52378	noire / verte	35-48	S1	chaussure basse

Chaussure de sécurité SieviAir R3 / R5H / R4

Chaussure de sécurité, dessus en microfibre; embout en aluminium, protection anti-perforation en acier; doublure 3D-dry; élément élastique FlexEnergy, semelle d'usure en PU respirante SieviAir®, résistante aux huiles et aux produits chimiques, antistatique; EN ISO 20345: S1P S3 SRC



dpvlink 23313

Article	Couleur	Pointure	Classe	Forme
Chaussure de sécurité SieviAir R3 / R5H / R4				
SI-52375	noire / verte	35-48	S3	chaussure basse
SI-52385	noire / verte	35-48	S1P	sandale
SI-52371	noire / verte	35-48	S1P	botte

Chaussure de sécurité Viper 1+



Chaussure de sécurité, dessus en croûte de cuir; embout en composite, très robuste et flexible, avec ouvertures d'aération; doublure 3D-dry; semelle d'usure en PU/TPU à deux couches avec couche intermédiaire amortissante FlexStep®, résistante aux huiles et aux produits chimiques, antistatique. EN ISO 20345 S1 SRC



dpvlink 18497

Article	Couleur	Pointure	Classe	QR
Chaussure de sécurité Viper 1+				
SI-52124	noire / verte	35-47	S1	

Chaussure de sécurité Viper 2+ / Viper Roller+



Chaussure de sécurité, dessus en croûte de cuir; embout en matériau composite, semelle antiperforation; doublure 3D-dry; semelle d'usure en PU/TPU à deux couches avec couche intermédiaire amortissante FlexStep®, résistante aux huiles et aux produits chimiques, antistatique. EN ISO 20345 S3 SRC

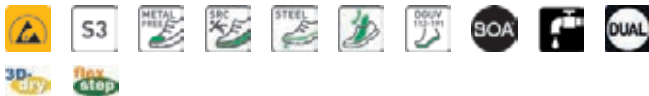

dpvlink 18499

Article	Couleur	Pointure	Classe	Fermeture	QR
Chaussure de sécurité Viper 2+ / Viper Roller+					
SI-52125	noire / verte	35-47	S3	Boa®	
SI-52137	noire / verte	35-47	S3	fermeture à lacets	

Chaussure de sécurité Cobra 1 Roller+



Chaussure de sécurité; dessus en microfibre; embout en plastique; protection antiperforation en acier; semelle d'usure à double couche en PU/TPU avec et FlexEnergy en TPU Infinergy® développé par BASF, résistante aux huiles et aux produits chimiques, antistatique. EN ISO 20345: S1P SRC



dpvlink 25968

Article	Couleur	Pointure	Classe	QR
Chaussure de sécurité Cobra 1 Roller+				
SI-52305	noire / grise	35-48	S1P	

Chaussure de sécurité Zone 2+



Chaussure de sécurité; dessus en cuir revêtu de PU et microfibre; non-métallique, embout en plastique; protection antiperforation en composite/textile; semelle d'usure à double couche en PU/TPU avec couche intermédiaire amortissante FlexStep®, résistante aux huiles et aux produits chimiques, antistatique. EN ISO 20345: S3 SRC



dpvlink 25888

Article	Couleur	Pointure	Classe	QR
Chaussure de sécurité Zone 2+				
SI-52102	noire	36-47	S3	

Chaussure de sécurité Roller+



Chaussure de sécurité avec mécanisme de fermeture rapide BOA®, embout de protection en plastique, dessus en cuir revêtu de PU, partiellement en microfibre, doublure 3D-dry; protection antiperforation, semelle d'usure en PU/TPU, Roller XL+ S3 avec semelle d'usure en PU; avec couche intermédiaire amortissante FlexStep®, résistante aux huiles et aux produits chimiques. EN ISO 20345: S3 SRC



dpvlink 17197

Article	Couleur	Pointure	Classe	Forme	Largeur standard	QR
Chaussure de sécurité Roller+						
SI-52156-113	noire / jaune	39-47	S3	chaussure basse	11	
SI-52156-153	noire / orange	39-47	S3	chaussure basse	12	
SI-52184	noire / rose vif	35-42	S3	chaussure basse	11	
SI-52157	noire / orange	39-47	S3	botte	12	
SI-52185	noire / jaune	36-42	S3	botte	11	

Sandale de sécurité Relax S1



Sandale de sécurité classique avec fermeture scratch, contrefort fermé; doublure 3D-dry; semelle d'usure amortissante en PU FlexStep®, résistante aux huiles et aux produits chimiques, antistatique. EN ISO 20345 S1 SRC



dpvlink 14311

Article	Couleur	Pointure	Classe	Largeur standard
Sandale de sécurité Relax S1				
SI-52236	noire	35-39	S1	10,5
SI-52236-XL	noire	40-47	S1	12

Chaussure de sécurité Elixir XL / Elixir High XL+



Chaussure de sécurité; dessus en cuir/croûte de cuir; non-métallique; contrefort fermé; embout en plastique, doublure 3D-dry; semelle d'usure en PU avec couche intermédiaire amortissante FlexStep®, résistante aux huiles et aux produits chimiques, antistatique. EN ISO 20345 S3 SRC



dpvlink 20066

Article	Couleur	Pointure	Classe	Forme	Largeur standard
Chaussure de sécurité Elixir XL / Elixir High XL+					
SI-52772-XL	anthracite / turquoise	39-47	S3	chaussure 12 basse	
SI-52774-XL	anthracite / turquoise	39-47	S3	botte	12

Semelles intérieures

Semelle intérieure DryStep



appropriée pour des sandales Sievi Ion Black 2, Art 2, Rom 2

- laisse s'évacuer l'humidité efficacement et garde les pieds au sec
- lavable en machine à 40°C

dpvlink 15569

Article	Type	Pointure
SI-99610	appropriée pour des sandales Sievi Ion Black 2, Art 2, Rom 2	36-47

Semelle intérieure DryStep

SI-99610 appropriée pour des sandales Sievi Ion Black 2, Art 2, Rom 2 36-47

Semelle intérieure Comfort



appropriée pour toutes les chaussures Sievi avec semelle intérieure échangeable

- respirante
- lavable en machine à 40°C

dpvlink 15566

Article	Type	Pointure
SI-99520	Comfort standard	35-48
SI-99522-XL	Comfort XL	39-50

Semelle intérieure Comfort

SI-99520 Comfort standard 35-48
SI-99522-XL Comfort XL 39-50

Semelle intérieure Dual Comfort



appropriée pour toutes les chaussures Sievi avec semelle intérieure échangeable



- rembourrage amortissant PORON® sous le talon et le coussinet
- matériau de dessus souple
- couche intermédiaire respirante absorbant l'humidité
- couche inférieure EVA légère et amortissante

dpvlink 15567

Article	Type	Pointure
SI-99525	Dual Comfort standard	34-48
SI-99527-XL	Dual Comfort XL	39-50

Semelle intérieure Dual Comfort

SI-99525 Dual Comfort standard 34-48
SI-99527-XL Dual Comfort XL 39-50

Semelle intérieure Dual Comfort Plus



appropriée pour toutes les chaussures Sievi avec semelle intérieure échangeable



- Soutien de la voûte plantaire Sievi Balance
- rembourrage PORON® amortissant sous le talon et le coussinet
- dessus souple
- couche intermédiaire respirante et absorbant l'humidité
- couche inférieure EVA légère et amortissante

dpvlink 15568

Article	Type	Pointure
SI-99530	Dual Comfort Plus +Neutral Arch+	35-48
SI-99532-XL	Dual Comfort Plus XL +Neutral Arch+	39-48
SI-99534	Dual Comfort Plus +High Arch+	35-48
SI-99536-XL	Dual Comfort Plus XL +High Arch+	39-48

Semelle intérieure Dual Comfort Plus

SI-99530 Dual Comfort Plus +Neutral Arch+ 35-48
SI-99532-XL Dual Comfort Plus XL +Neutral Arch+ 39-48
SI-99534 Dual Comfort Plus +High Arch+ 35-48
SI-99536-XL Dual Comfort Plus XL +High Arch+ 39-48

LUPOS

The king is back

DES PRODUITS POUR CHAQUE NÉCESSITÉ

LUPOS® propose une collection de chaussures de sécurité divisées selon les exigences. Les caractéristiques qui réunissent toutes les chaussures sont la robustesse et la technologie des matériaux.

À côté des modèles en cuir Pull-Up et suède le traitement de PUTEK PLUS est le grand avantage de LuPos. PUTEK PLUS est un fil hautement robuste et résistant à l'abrasion qui est directement intégré dans le tissu. Ce tissu assure la fabrication des produits ultra-légers et très respirants.

Système antidérapant et anti-perforation; semelle innovatrice et extrêmement confortable garantissant le bien-être tout au long de la journée.

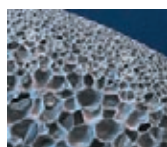

Légereté et flexibilité dans un seul produit.

Infinergy® développé par BASF est le polyuréthane thermoplastique expansé. Il vous redonne l'énergie. Il s'agit d'une concentration de technologie qui réinvente l'amortissement en absorption dynamique.

L'énergie résultante est absorbée au moment d'attaque du sol et directement retournée dans la phase de déroulement. Ainsi, elle vous soutient lors de la marche, même lorsqu'elle est exposée à une sollicitation continue. Contrairement à d'autres mousses traditionnelles, Infinergy® reste hautement élastique, même dans des plages de température de +40°C à -20°C.

CAPLIGHT La technologie CapLight est utilisée lors de la fabrication de toutes les chaussures de travail LUPOS®

L'embout de sécurité perforé 200J avec une membrane respirante qui pèse seulement 50% comparé avec un modèle traditionnel. Athermique, antimagnétique et résistant à la corrosion !



Chaussures ESD certifiées
conformément à la norme EN 61340



Chaussures de travail O2
conformément à la norme EN ISO 20347



Chaussures de sécurité S1P
conformément à la norme EN ISO 20345



Chaussures de sécurité S3
conformément à la norme EN ISO 20345



Embout en aluminium



Antidérapance SRC
conformément à la norme EN 13287



Protection antiperforation non métallique



Chaussure végétane



Semelle intérieure échangeable



Norme DGVV 112-191

Convient pour des semelles intérieures orthopédiques conformément à la norme DGVV 112-191



Système d'amortissement Infinergy®

par BASF. Excellente caractéristiques d'amortissement. Ménageant les articulations en permanence

Chaussures de sécurité

Chaussure de sécurité Warner / Nichols / Quimby



Chaussure de sécurité légère; dessus en nylon respirant avec protection de bout recouvert résistante à l'abrasion; embout en aluminium fin et perforé; protection anti-perforation non-métallique; doublure WingTex avec canaux de ventilation; semelle d'usure en PU; résistante aux huiles, acides et à la benzine; antidérapante; antistatique. EN ISO 20345:2011 S1P SRC



dpvlink 26497

Article	Couleur	Pointure	Classe	Forme
Chaussure de sécurité Warner / Nichols / Quimby				
LU-20026LV	noire / grise	35-48	S3	chaussure basse
LU-20056LV	noire / rose	35-42	S1P	chaussure basse
LU-20036LV	noire / orange	35-48	S1P	chaussure basse



Chaussure de sécurité Marra / Fibra



26469

Chaussure de sécurité; dessus en cuir Pull-Up souple; avec bande intégrée; embout en aluminium fin et perforé; protection antiperforation non-métallique; doublure très respirante et absorbante; semelle intermédiaire Infinergy®; semelle d'usure en PU; résistante aux huiles, acides et à la benzine; antidérapante; antistatique. EN ISO 20345:2011 S3



dpvlink 23342

Article	Couleur	Pointure	Classe	Forme
Chaussure de sécurité Marra / Fibra				
LU-20044	noire	35-48	S3	chaussure basse
LU-10044	noire	38-48	S3	botte



Sandale de sécurité Jake



Chaussure de sécurité; dessus en cuir Pull-Up ou suède; avec bande intégrée; embout en aluminium fin et perforé; protection antiperforation non-métallique; doublure très respirante et absorbante; semelle intermédiaire Infinergy®; semelle d'usure en PU avec talon léger; résistante aux huiles, acides et à la benzine; antidérapante; antistatique. EN ISO 20345:2011 S1P



dpvlink 23345

Article	Couleur	Pointure	Classe	Dessus
Sandale de sécurité Jake				
LU-30076	noire	38-48	S1P	cuir



Chaussure de sécurité Park / Bank

Chaussure de sécurité; dessus en suède; avec bande intégrée; embout en aluminium fin et perforé; protection antiperforation non-métallique; doublure très respirante et absorbante; semelle intermédiaire Infinergy®; semelle d'usure en PU avec talon léger; résistante aux huiles, acides et à la benzine; antidérapante; antistatique.
EN ISO 20345:2011 S1P



dpvlink 23488



Article	Couleur	Pointure	Classe	Forme
Chaussure de sécurité Park / Bank				
LU-20056	grise	35-48	S1P	chaussure basse
LU-10056	grise	35-48	S1P	botte

Chaussure basse Entics / Entics Pro / Nach

Chaussure de sécurité; dessus en Putek® PLUS; avec bande intégrée; doublure très respirante et absorbante; semelle intermédiaire Infinergy®; semelle d'usure en PU; résistante aux huiles, acides et à la benzine; antidérapante (SRC).

Variante de la chaussure de sécurité S3 en plus avec embout en aluminium et protection antiperforation non-métallique



dpvlink 23489



Article	Couleur	Pointure	Classe	Embout	Forme
Chaussure basse Entics / Entics Pro / Nach					
LU-20477	noire	38-48	02	aucun	chaussure basse
LU-20174	noire	35-48	S3	aluminium	chaussure basse
LU-10174	noire	35-48	S3	aluminium	botte

Chaussure basse Dex / Dex Pro

Chaussure de sécurité; dessus en nylon extrêmement respirant avec suède; avec bande intégrée; doublure super respirante et absorbante; semelle intermédiaire Infinergy®; semelle d'usure en PU avec talon léger; résistante aux huiles, acides et à la benzine; antidérapante (SRC).



dpvlink 23513



Article	Couleur	Pointure	Classe	Forme
Chaussure basse Dex / Dex Pro				
LU-20366	noire	38-47	S1P	chaussure basse

Chaussure de sécurité Emis / Lil

Chaussure de sécurité; dessus en microfibre; avec bande intégrée; embout en aluminium fin et perforé; protection antiperforation non-métallique; doublure très respirante et absorbante; semelle intermédiaire Infinergy®; semelle d'usure en PU avec talon léger; résistante aux huiles, acides et à la benzine; antidérapante; antistatique. 100% végane

Emis LU-20166 EN ISO 20345:2011 S1P SRC
Lil LU-20374 EN ISO 20345:2011 S3 CI SRC



dpvlink 23516



Article	Couleur	Pointure	Classe	Forme
Chaussure de sécurité Emis / Lil				
LU-20166	blanche / grise	35-47	S1P	chaussure basse
LU-20374	blanche / bleue	35-47	S3	chaussure basse

Chaussure basse Sylvia

Chaussure de sécurité; dessus en Putek® PLUS; avec bande intégrée; doublure super respirante et absorbante; semelle intermédiaire Infinergy®; semelle d'usure en PU avec talon léger; résistante aux huiles, acides et à la benzine; 100% végane; antidérapante (SRC).



dpvlink 23519



Article	Couleur	Pointure	Classe	Embout
Chaussure basse Sylvia				
LU-20384	noire / rose	35-42	S3	aluminium

U-POWER

Don't worry... be happy!

La recherche et le développement continus de U-POWER surprend avec une semelle innovatrice. Les meilleures technologies sont combinées pour offrir à tous un expérience de confort total ! La semelle intérieure se compose de deux éléments :

Le résultat est un bien-être immédiat en portant les chaussures pour la première fois ce qui se reflète dans une fatigue peu importante pendant la journée de travail.

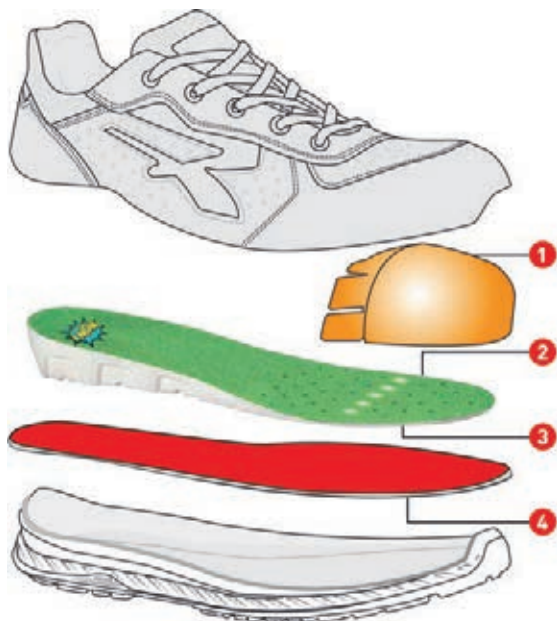

- AirToe**
embout résistant à 200J
- WOW & BASF**
semelle intérieure anatomique, souple pour un maintien optimal et une absorption des chocs parfait, en combinaison avec un élément anti-fatigue et des canaux de circulation d'air
- Seamless**
nouvelle technologie de l'antistatique sans coutures pour un confort élevé. Aucun points de pression et aucun râpage à la plante du pied
- Save & FLEX plus**
semelle antiperforation non-métallique. Protection de la surface du pied à 100%

Chaussures ESD certifiées
conformément à la norme EN 61340

Chaussures de travail O1
conformément à la norme EN ISO 20347

Chaussures de sécurité S1P
conformément à la norme EN ISO 20345

Chaussures de sécurité S3
conformément à la norme EN ISO 20345

Embout en aluminium

Embout non métallique

Chaussure complètement sans métal

Semelle intérieure échangeable

Norme DGVU 112-191
Convient pour des semelles intérieures orthopédiques conformément à la norme DGVU 112-191

Système d'amortissement Infinergy®
par BASF. Excellente caractéristiques d'amortissement. Ménageant les articulations en permanence

Embout Airtoe Composite
Embout de sécurité en composite de 200 Joules

Semelle intérieure antiperforation Save&Flex plus
Sans métal. Protection de la surface de pied à 100%

Antidérapance SRC
conformément à la norme EN 13287

Semelle intérieure anatomique et souple
assurant un appui optimal et un amortissement parfait

Protection antiperforation non métallique

Chaussures de sécurité

Chaussure de travail Caeli RED PRO

Chaussure de travail; dessus en nylon respirant et suède souple; doublure WingTex, semelle intérieure WOW Gel; semelle intermédiaire en PU; semelle d'usure en PU/PU et Infinergy®; résistante aux huiles; antidérapante; antistatique. EN ISO 20345:2011 O1 FO SRC



dpvlink 26469

Article	Couleur	Pointure	Classe	Forme
Chaussure de travail Caeli RED PRO				
UP-20059	noire / rose vif	35-42	O1	chaussure basse femmes



Chaussure de sécurité Scott / Adam / Mike / Bradley / Robin / Frank RED LEVE

Chaussures de sécurité ultra-légères; dessus en nylon respirant avec protection de bout recouvert résistante à l'abrasion; doublure WingTex; embout en aluminium perforé; semelle d'usure en PU et Infinergy®; résistante aux huiles; antidérapante; antistatique. EN ISO 20345:2011 S1P SRC



dpvlink 26489

Article	Couleur	Pointure	Classe	Forme
Chaussure de sécurité Scott / Adam / Mike / Bradley / Robin / Frank RED LEVE				
UP-20116RL	noire	35-48	S1P	chaussure basse
UP-20076RL	noire / grise	35-48	S1P	chaussure basse
UP-20066RL	noire / verte	35-48	S1P	chaussure basse
UP-20144RL	noire / orange	35-48	S1P	chaussure basse
UP-20096RL	noire / verte	35-48	S1P	chaussure basse
UP-20036RL	noire	35-48	S1P	chaussure basse



Chaussure de sécurité Michelle RED LEVE



Chaussure de sécurité légères; dessus en nylon respirant avec protection de bout recouvert résistante à l'abrasion; doublure WingTex; semelle d'usure en PU et Infinergy®; résistante aux huiles; antidérapante; antistatique. EN ISO 20345:2011 S1P SRC



dpvlink 26487



Article	Couleur	Pointure	Classe	Forme
Chaussure de sécurité Michelle RED LEVE				
UP-20086RL	noire / rose	35-42	S1P	chaussure basse femmes

Chaussures de sécurité Negan / Sniper / Ryder / Gang / Saber 360



Chaussure de sécurité; dessus en suède; éléments en nylon respirant; embout en aluminium perforé; protection antiperforation non-métallique; doublure respirante; semelle intérieure avec noyau en Infinergy® de BASF; semelle d'usure en PU/PU; résistante aux huiles; antidérapante; antistatique. EN ISO 20345:2011 S1P SRC



dpvlink 25770



Article	Couleur	Pointure	Classe	Forme
Chaussures de sécurité Negan / Sniper / Ryder / Gang / Saber 360				
UP-20026	grise / verte	35-48	S1P	chaussure basse
UP-20056	grise / jaune	35-48	S1P	chaussure basse
UP-20016	grise / orange	35-48	S1P	chaussure basse
UP-20076	bleue / orange	35-48	S1P	chaussure basse
UP-20046	grise	35-48	S1P	chaussure basse

Chaussures de sécurité Blaster / Mason 360



Chaussures de sécurité; dessus en suède; embout en aluminium perforé; protection antiperforation non-métallique; doublure respirante; semelle intérieure avec noyau en Infinergy® de BASF; semelle d'usure en PU/PU; résistante aux huiles; antidérapante; antistatique. EN ISO 20345:2011 S1P SRC



dpvlink 25784



Article	Couleur	Pointure	Classe	Forme
Chaussures de sécurité Blaster / Mason 360				
UP-20106	bleue / noire	35-48	S1P	chaussure basse
UP-10106	bleue / noire	35-48	S1P	botte

Chaussure de sécurité Kate 360



Chaussure de sécurité; dessus en suède; éléments en nylon respirant; embout en aluminium perforé; protection antiperforation non-métallique; doublure respirante; semelle intérieure avec noyau en Infinergy® de BASF; semelle d'usure en PU/PU; résistante aux huiles; antidérapante; antistatique. EN ISO 20345:2011 S1P SRC



dpvlink 25778



Article	Couleur	Pointure	Classe	Forme
Chaussure de sécurité Kate 360				
UP-20176	grise / rose	35-42	S1P	chaussure basse

Chaussure de sécurité Aron 360



Chaussure de sécurité; dessus en suède; éléments en nylon respirant; embout en aluminium perforé; protection antiperforation non-métallique; doublure respirante; semelle intérieure avec noyau en Infinergy® de BASF; semelle d'usure en PU/PU; résistante aux huiles; antidérapante; antistatique. EN ISO 20345:2011 S1P SRC



dpvlink 25782



Article	Couleur	Pointure	Classe	Forme
Chaussure de sécurité Aron 360				
UP-20096	grise	35-48	S1P	chaussure basse

Chaussure de sécurité Specter 360



Chaussure de sécurité; dessus en suède; éléments en nylon très respirant; embout en aluminium perforé; protection antiperforation non-métallique; doublure respirante; semelle intérieure avec noyau en Infinergy® de BASF; semelle d'usure en PU/PU; résistante aux huiles; antidérapante; antistatique. EN ISO 20345:2011 S1P SRC



dpvlink 25780



Article	Couleur	Pointure	Classe	Forme
Chaussure de sécurité Specter 360				
UP-20036	grise / verte	35-48	S1P	chaussure basse

Chaussures de sécurité Strong / Kindle / Raptor / Monster / Hard LION



Chaussures de sécurité; dessus en Putek®; embout en aluminium perforé; protection antiperforation non-métallique; doublure respirante; semelle intérieure avec noyau en Infinergy® de BASF; semelle d'usure en PU/PU; résistante aux huiles; antidérapante; antistatique. EN ISO 20345:2011 S3 CI SRC



dpvlink 25787

Article	Couleur	Pointure	Classe	Fermeture	Forme
Chaussures de sécurité Strong / Kindle / Raptor / Monster / Hard LION					
UP-20366	noire / verte	38-48	S3	Boa®	chaussure basse
UP-20404	noire / orange	35-48	S3	fermeture à lacets	chaussure basse
UP-20376	noire / grise	35-48	S3	fermeture à lacets	chaussure basse
UP-20356	noire / verte	38-48	S3	fermeture à lacets	chaussure basse
UP-10356	noire / verte	38-48	S3	fermeture à lacets	botte

Chaussure de sécurité Cody LION



Chaussure de sécurité; dessus en suède souple, perforé; doublure WingTex®; semelle intérieure WOW; semelle intermédiaire en PU; semelle d'usure en PU et Infinergy®; résistante aux huiles; antidérapante; antistatique. EN ISO 20345:2011 S1P SRC



dpvlink 26503

Article	Couleur	Pointure	Classe	Forme
Chaussure de sécurité Cody LION				
UP-30316	noire / rouge	35-48	S1P	chaussure basse unisexe

Chaussure de sécurité Shanghai INDUSTRY



Chaussure de sécurité; dessus en microfibre résistante à l'abrasion; éléments en nylon respirant; embout en composite perforé; protection antiperforation non-métallique; doublure en microfibre respirante; semelle intérieure avec élément anti-fatigue; semelle intermédiaire en PU; semelle d'usure en PU/PU résistante à l'abrasion; résistante aux huiles; antidérapante; antistatique. EN ISO 20345:2011 S1P SRC



dpvlink 24829

Article	Couleur	Pointure	Classe	Forme
Chaussure de sécurité Shanghai INDUSTRY				
UP-21226	noire / grise	35-48	S1P	chaussure basse

Chaussure de sécurité Denver / Vortex / Tokyo INDUSTRY



Chaussure de sécurité; dessus en suède perforé; éléments en mesh respirant; embout en composite perforé; protection antiperforation non-métallique; doublure en microfibre respirante; semelle intérieure avec élément anti-fatigue; semelle intermédiaire en PU; semelle d'usure en PU/PU résistante à l'abrasion; résistante aux huiles; antidérapante; antistatique. EN ISO 20345:2011 S1P SRC



dpvlink 24821

Article	Couleur	Pointure	Classe	Forme
Chaussure de sécurité Denver / Vortex / Tokyo INDUSTRY				
UP-21086	grise / verte	35-48	S1P	chaussure basse unisexe
UP-20666	noire / jaune	35-47	S1P	chaussure basse unisexe
UP-21076	grise / rose vif	35-42	S1P	chaussure basse femmes

Chaussure de sécurité Marsiglia / Nairobi / Demon INDUSTRY



Chaussure de sécurité; dessus en suède perforé; éléments en nylon respirant; embout en composite perforé; protection antiperforation non-métallique; doublure en microfibre respirante; semelle intérieure avec élément anti-fatigue; semelle intermédiaire en PU; semelle d'usure en PU/PU résistante à l'abrasion; résistante aux huiles; antidérapante; antistatique. EN ISO 20345:2011 S1P SRC



dpvlink 24825

Article	Couleur	Pointure	Classe	Forme
Chaussure de sécurité Marsiglia / Nairobi / Demon INDUSTRY				
UP-21106	noire / jaune	35-48	S1P	chaussure basse
UP-21096	noire / orange	35-48	S1P	chaussure basse
UP-20066	grise / rouge	38-47	S1P	chaussure basse

Protection et confort maximaux en combinaison avec conscience écologique

Tous les modèles de la série INDUSTRY Green sont produits en utilisant des ressources renouvelables et des matériaux recyclés.



En utilisant des matériaux à faible impact sur l'environnement et par l'équilibre des émissions restantes, il est possible d'atteindre une zéro émission nette de CO2.

SEMELLE et SEMELLE INTÉRIEURE :

- en PU de BASF 100% issu de ressources renouvelables

TIGE ET PROTECTION ANTIPERFORATION :

- avec un pourcentage élevé de matériau recyclé



Chaussure de sécurité Canyon INDUSTRY Green



Chaussure de sécurité durable issue d'une production neutre en CO₂; dessus en microfibre souple; éléments respirants; embout en aluminium perforé; complètement non-métallique; doublure respirante avec un pourcentage élevé de matériaux recyclés; semelle intérieure et semelle d'usure en PU/PU 100% issu de ressources renouvelables; résistante aux huiles; antidérapante; antistatique. EN ISO 20345:2011 S1P SRC



dpvlink 25790

Article	Couleur	Pointure	Classe	Forme
UP-20346	noire / verte	35-48	S1P	chaussure basse

Chaussure de sécurité Island INDUSTRY Green



Chaussure de sécurité durable issue d'une production neutre en CO₂; dessus en Putek®; embout léger en composite; complètement non-métallique; doublure respirante avec un pourcentage élevé de matériaux recyclés; semelle intérieure et semelle d'usure en PU/PU 100% issu de ressources renouvelables; résistante aux huiles; antidérapante; antistatique. EN ISO 20345:2011 S3 SRC



dpvlink 25792

Article	Couleur	Pointure	Classe	Forme
UP-20334	noire / verte	35-48	S3	chaussure basse

Semelles intérieures

Semelle intérieure WOW



convient pour toutes les chaussures U-Power et Lupos avec semelle intérieure échangeable.



- respirante
- structure en Elastopan anatomique par BASF capable de répartir uniformément les pressions du poids corporel

dpvlink 25832

Article	Type	Pointure
UP-00604	Semelle intérieure WOW	35-48

Semelle intérieure WOW2



convient pour les chaussures INDUSTRY et toutes les chaussures Lupos avec semelle intérieure échangeable.



- respirante
- structure en Elastopan anatomique par BASF capable de répartir uniformément les pressions du poids corporel
- insert anti-fatigue

dpvlink 25841

Article	Type	Pointure
UP-00605	Semelle intérieure WOW2	35-48

ELTEN

Take a walk on the safe side

Elten est actuellement l'un des premiers fabricants de chaussures de sécurité. Pour Elten, le bien-être et la sécurité du porteur occupent la première place lors de la fabrication de ses chaussures de sécurité. Les chaussures se caractérisent par une haute qualité et ont un bon ajustement. Pour assurer un niveau élevé de confort et sécurité, Elten utilise des technologies innovatrices en fabricant ses chaussures de sécurité.

Conformément à la norme ESD DIN EN 61340-5-1



- Chaussures ESD certifiées**
conformément à la norme EN 61340
- Chaussures de travail OB**
conformément à la norme EN ISO 20347
- Chaussures de travail O1**
conformément à la norme EN ISO 20347
- Chaussures de travail O2**
conformément à la norme EN ISO 20347
- Chaussures de sécurité S1**
conformément à la norme EN ISO 20345
- Chaussures de sécurité S1P**
conformément à la norme EN ISO 20345
- Chaussures de sécurité S2**
conformément à la norme EN ISO 20345
- Chaussures de sécurité S3**
conformément à la norme EN ISO 20345
- Embout en acier**
- Embout en aluminium**
- Embout non métallique**
- Antidérapance SRA**
conformément à la norme
- Antidérapance SRB**
conformément à la norme EN 13287
- Antidérapance SRC**
conformément à la norme EN 13287
- Protection antiperforation non métallique**
- Chaussure complètement sans métal**
- Chaussure végétane**
- Semelle intérieure échangeable**
- Norme DGVU 112-191**
Convient pour des semelles intérieures orthopédiques conformément à la norme DGVU 112-191
- Système d'amortissement Infinergy®**
par BASF. Excellente caractéristiques d'amortissement. Ménageant les articulations en permanence
- Système de fermeture à disque BOA®**
pour un ajustement simple de la chaussure
- Membrane GORE-TEX®**
Matériau de doublure imperméable et respirant
- Matériaux réfléchissants**
assurent une meilleure sécurité dans l'obscurité et le crépuscule

Sabots

Sabot professionnel MICHEL / MIA

Sabot; dessus en microfibre; bride arrière pour une adaptation individuelle au pied; cou-de-pied réglable par fermeture scratch; doublure en textile respirant; équipement sans métal et cuir; semelle d'usure MONO-PU C-FIT, résistante aux huiles et produits chimiques; antidérapante, EN ISO 20347 OB SRC



dpvlink 22543

Article	Couleur	Pointure	
Sabot professionnel MICHEL / MIA			
EL-972430	noire	40-48	hommes
EL-972440	blanche	40-48	hommes
EL-974430	noire	35-42	femmes
EL-974440	blanche	35-42	femmes



Chaussures de travail et de sécurité

Basket MAROON

Basket sportif; dessus en cuir de bovin; doublure en cuir; languette rembourrée; embout en acier; semelle d'usure en TPU/PU L10, résistante aux huiles et aux produits chimiques, antidérapante SRC



dpvlink 22564

Article	Couleur	Pointure	Classe	Embout
Basket MAROON				
EL-72110	marron	37-47	S2	acier



Chaussure de sécurité BREEZER

Chaussure de sécurité; nubuck; matériel réfléchissant jaune fluo; languette rembourrée; embout en acier; doublure en textile respirant; semelle d'usure en TPU/PU; amortissement optimal; semelle d'usure: résistante aux huiles et aux produits chimiques, antistatique; antidérapante, EN ISO 20345 S1P SRC



dpvlink 19066

Article	Couleur	Pointure	Classe	Forme
Chaussure de sécurité BREEZER				
EL-72109	grise / jaune	37-47	S1	basket



Chaussure de sécurité SENSATION ELTEN 

Chaussure de sécurité; textile imperméabilisé avec effet jeans et nubuck hydrophobé, languette rembourrée; embout en acier; doublure en textile Bioactive; semelle d'usure en TPU/PU; amortissement optimal; semelle d'usure : résistante aux huiles et aux produits chimiques, antistatique; antidérapante, EN ISO 20345 S2 SRC



dpvlink 19058

Article	Couleur	Pointure	Classe	Forme
Chaussure de sécurité SENSATION				
EL-72106	noire	37-47	S2	basket
EL-74106	noire	35-42	S2	basket femmes
EL-76106	noire	37-47	S2	botte



Chaussure basse MARAIS NEU ELTEN 

Chaussure professionnelle sportive; dessus en mesh; languette rembourrée; doublure respirante; semelle intérieure sur toute la surface; semelle d'usure caoutchouc/TPU/EVA TRANSFOAMERS, résistante aux huiles et produits chimiques; antidérapante.



dpvlink 25985

Article	Couleur	Pointure	Classe	Dessus
Chaussure basse MARAIS				
EL-972020	noire / bleue	36-48	O1	mesh
EL-972010	noire / rouge	36-48	O1	mesh
EL-972070	bleue	36-48	O1	mesh
EL-972060	rouge	36-48	O1	mesh
EL-972080	noire	36-48	O1	mesh



Chaussure de sécurité VINTAGE ELTEN 

Chaussure de sécurité; cuir waxy en style vintage; languette rembourrée; embout en acier; doublure en textile Bioactive; protection antiperforation non-métallique; semelle d'usure en TPU/PU; amortissement optimal; semelle d'usure : résistante aux huiles et aux produits chimiques, antistatique; antidérapante, EN ISO 20345 S3 SRC



dpvlink 19064

Article	Couleur	Pointure	Classe	Forme
Chaussure de sécurité VINTAGE				
EL-74101	grise	35-42	S3	basket
EL-721071	grise	37-48	S3	basket
EL-74201	grise	35-42	S3	botte



Chaussure de sécurité LIVAS NEU ELTEN 

Chaussure de sécurité sportive; dessus en mesh; languette rembourrée; embout en plastique; doublure respirante; semelle intérieure sur toute la surface; semelle d'usure caoutchouc/TPU/EVA TRANSFOAMERS, résistante aux huiles et produits chimiques; antidérapante.



dpvlink 25991

Article	Couleur	Pointure	Classe	Embout
Chaussure de sécurité LIVAS				
EL-720831	noire / rouge	36-48	S1P	plastique
EL-720821	noire / bleue	36-48	S1P	plastique



Chaussure de sécurité JOURNEY ELTEN 

Chaussure de sécurité, languette rembourrée; embout en acier; partiellement protection antiperforation non-métallique; doublure en textile respirant; semelle d'usure en TPU/PU; amortissement optimal; semelle d'usure : résistante aux huiles et aux produits chimiques, antistatique; antidérapante. EN ISO 20345 SRC



dpvlink 21132

Article	Couleur	Pointure	Classe
Chaussure de sécurité JOURNEY			
EL-729621	noire / bleue	40-48	S1P
EL-729630	grise	40-48	S1



Chaussure de sécurité MAVERICK / LAKERS ELTEN 

Chaussure de sécurité; dessus en microfibre avec élément en mesh; languette rembourrée, embout en plastique; protection antiperforation non-métallique; doublure en textile respirant; semelle d'usure en PU/PU; semelle d'usure : résistante aux huiles et aux produits chimiques, antistatique; antidérapante, EN ISO 20345 SRC



dpvlink 21447

Article	Couleur	Pointure	Classe	Embout
Chaussure de sécurité MAVERICK / LAKERS				
EL-723351	bleue	38-48	S1P	acier
EL-724451	noire	35-49	S1P	plastique



WELLMA: ELTEN Wellmaxx - la semelle d'usure ergonomique

La semelle de la collection Wellmaxx est équipée d'un noyau en Infinergy® de BASF. Jusqu'ici ce matériau a été utilisé seulement pour des chaussures de sport. Il s'agit du premier polyuréthane thermoplastique expansé dans le monde. Il est idéal pour l'utilisation dans les secteurs avec un sol dur. Par le soi-dit effet de rebond Infinergy® décharge le porteur. Le porteur doit apporter moins de force en marchant et récupère de l'énergie. La chaussure est plus légère, mais néanmoins durable en permanence et reste hautement élastique même aux températures de -20°C.

EFFICACITE MAXXIMALE

La semelle Infinergy® absorbe beaucoup d'énergie avec chaque pas en ménageant votre pied.

SENTIMENT DE BIEN-ETRE MAXXIMAL

C'est avec Infinergy® que vos pieds restent actifs plus longtemps et fatiguent moins vite.

LONGEVITE MAXXIMALE

Infinergy® reste élastique en permanence et reprend toujours sa forme initiale.

RESSORT MAXXIMAL

Infinergy® vous donne plus d'énergie pour obtenir un élan supplémentaire au travail.

MENAGEMENT DES ARTICULATIONS MAXXIMALE

L'amortissement exceptionnel de la semelle Infinergy® soulage en permanence vos articulations.

RESISTANCE AUX TEMPERATURES MAXXIMALE

Infinergy® conserve sa fonctionnalité entière même en cas des températures entre -20 et +40°C.

Chaussure de sécurité MARTEN / MARTY ELTEN

Chaussure de sécurité; languette rembourrée; embout en acier; doublure en textile respirant; semelle d'usure en TPU/PU WELLMAXX avec noyau en Infinergy® de BASF pour un amortissement optimal; antidérapante. EN ISO 20345 S1P / S3
Modèle MARTEN (EL-728121 and EL-768121) avec dessus en microfibre/mesh
Modèle Marty Low (EL-728181) avec dessus en textile hydrofuge Cordura®



dpvlink 24975

Article	Couleur	Pointure	Classe	Forme	Dessus
---------	---------	----------	--------	-------	--------

Chaussure de sécurité MARTEN / MARTY

EL-728121	bleue	35-48	S1P	chaussure basse	microfibre / mesh unisexe
EL-728181	noire / bleue	40-48	S3	chaussure basse	textile / Cordura® hommes
EL-768121	bleue	35-48	S1P	botte	microfibre / textile unisexe

Chaussure de sécurité LARKIN ELTEN

Chaussure de sécurité sportive; dessus en mesh sans coutures; languette rembourrée; doublure en textile respirant; sans cuir; semelle d'usure en TPU/PU WELLMAXX SPORTS avec noyau en Infinergy® de BASF pour un amortissement optimal; antidérapante. EN ISO 20345 S1 / S1P



dpvlink 24971

Article	Couleur	Pointure	Classe	Dessus
---------	---------	----------	--------	--------

Chaussure de sécurité LARKIN

EL-728111	noire / grise	35-48	S1P	mesh
EL-728101	bleue	35-48	S1P	mesh
EL-728110	noire / bleue	35-48	S1	mesh

Chaussure de sécurité LAKERS XXT ELTEN

Chaussure de sécurité légère et sportive; dessus en mesh/microfibre; sans métal et cuir; languette rembourrée, embout en plastique; protection antiperforation non-métallique; doublure en textile respirant; semelle d'usure en PU/PU WELLMAXX TRAINERS avec noyau de semelle en Infinergy® de BASF pour un amortissement optimal, résistante aux huiles et aux produits chimiques, antistatique; antidérapante, EN ISO 20345 S1P SRC



dpvlink 22497

Article	Couleur	Pointure	Classe	Forme
---------	---------	----------	--------	-------

Chaussure de sécurité LAKERS XXT

EL-729711	noire / rouge	36-48	S1P	chaussure basse
EL-769711	noire / rouge	36-48	S1P	botte

Chaussure de sécurité IMPULSE XXT **ELTEN**

Chaussure de sécurité confortable et aérée; dessus en microfibre, doublure en textile respirant; embout en plastique; semelle d'usure en PU/PU WELLMAXX TRAINERS avec noyau en Infinergy® de BASF pour un amortissement optimal, résistante aux huiles et aux produits chimiques, antistatique; antidérapante, EN ISO 20345 S1 SRC



WELLMAXX



dpvlink 23181

Article	Couleur	Pointure	Classe	Forme
Chaussure de sécurité IMPULSE XXT				
EL-719755	noire / bleue	36-48	S1	sandale
EL-729755	noire / bleue	36-48	S1	chaussure basse

Chaussure de sécurité IMPULSE Lady **ELTEN**

Chaussure de sécurité confortable et aérée; dessus en microfibre, doublure en textile respirant; embout en acier; protection antiperforation non-métallique; semelle d'usure en PU/PU WELLMAXX TRAINERS LADY avec noyau en Infinergy® de BASF pour un amortissement optimal, résistante aux huiles et aux produits chimiques, antistatique; antidérapante, EN ISO 20345 S1P SRC



WELLMAXX



dpvlink 25224

Article	Couleur	Pointure	Classe	Forme
Chaussure de sécurité IMPULSE Lady XXTL				
EL-742301	noire / bleue	35-42	S1P	chaussure basse
EL-741301	noire / bleue	35-42	S1P	sandale

Chaussure de sécurité SENSATION XXT **ELTEN**

Chaussure de sécurité moderne; dessus en textile imperméabilisé avec effet jeans/nubuck hydrophobé, languette rembourrée; doublure en textile Bioactive; embout en plastique; semelle d'usure en PU/PU WELLMAXX TRAINERS avec noyau en Infinergy® de BASF pour un amortissement optimal, résistante aux huiles et aux produits chimiques, antistatique; antidérapante, EN ISO 20345 S2 SRC



WELLMAXX



dpvlink 22500

Article	Couleur	Pointure	Classe	Forme
Chaussure de sécurité SENSATION XXT				
EL-729720	jean	36-48	S2	chaussure basse
EL-769720	jean	36-48	S2	botte

Sandale de sécurité SCOTT XXT **ELTEN**

Sandale de sécurité confortable; dessus en microfibre/textile, languette rembourrée; doublure en textile; embout en plastique; protection antiperforation non-métallique; semelle d'usure en PU/PU WELLMAXX TRAINERS avec noyau en Infinergy® de BASF pour un amortissement optimal, résistante aux huiles et aux produits chimiques, antistatique; antidérapante, EN ISO 20345 S1P SRC



WELLMAXX



dpvlink 22503

Article	Couleur	Pointure	Classe
Sandale de sécurité SCOTT XXT			
EL-719731	noire	36-48	S1P

Chaussure de sécurité SENEX XXT **ELTEN**

Chaussure de sécurité confortable; dessus : microfibre imperméabilisé/textile imperméabilisé CORDURA®; languette rembourrée, fermée; embout en plastique; doublure en textile respirant; protection antiperforation non-métallique; semelle d'usure en PU/PU WELLMAXX TRAINERS avec noyau en Infinergy® de BASF pour un amortissement optimal; résistante aux huiles et aux produits chimiques, antistatique; antidérapante, EN ISO 20345 S3 SRC



WELLMAXX



dpvlink 23151

Article	Couleur	Pointure	Classe	Fermeture
EL-729731	noire / rouge	36-48	S3	fermeture à lacets
EL-729831	noire / rouge	36-48	S3	Boa®

Chaussure de sécurité BREEZER XX10 **ELTEN**

Chaussure de sécurité sportive; dessus en nubuck, languette rembourrée; doublure en textile respirant; embout en acier; semelle d'usure en PU/PU WELLMAXX L10 avec noyau en Infinergy® de BASF, résistante aux huiles et aux produits chimiques, antistatique; antidérapante, EN ISO 20345 S1 SRC



WELLMAXX



dpvlink 23173

Article	Couleur	Pointure	Classe
Chaussure de sécurité BREEZER XX10			
EL-729925	noire / rouge	36-48	S1

Chaussure de sécurité NEWTON black ELTEN

Chaussure de sécurité moderne; dessus en textile imperméabilisé/nubuck hydrophobe, doublure en textile respirant; embout en acier; semelle d'usure en PU/PU WELLMAXX L10 avec noyau en Infinergy® de BASF pour un amortissement optimal, résistante aux huiles et aux produits chimiques, antistatique; antidérapante.

EN ISO 20345 S2 SRC



WELLMAXX



dpvlink 23178

Article	Couleur	Pointure	Classe	Forme
Chaussure de sécurité NEWTON black				
EL-729910	noire / grise	36-48	S2	chaussure basse
EL-769910	noire / grise	36-48	S2	botte

Chaussure de sécurité NEWTON blue ELTEN

Chaussure de sécurité moderne; dessus en textile imperméabilisé/nubuck hydrophobe, doublure en textile respirant; embout en acier; semelle d'usure en PU/PU WELLMAXX L10 avec noyau en Infinergy® de BASF pour un amortissement optimal, résistante aux huiles et aux produits chimiques, antistatique; antidérapante.

EN ISO 20345 S2 SRC



WELLMAXX



dpvlink 23175

Article	Couleur	Pointure	Classe	Forme
Chaussure de sécurité NEWTON blue				
EL-729905	bleue	36-48	S2	chaussure basse
EL-769905	bleue	36-48	S2	botte

Chaussures de sécurité NED / NOEL ELTEN

Chaussure de sécurité sportive; languette rembourrée, doublure en textile respirant; embout en acier; semelle d'usure en PU/PU WELLMAXX L10 avec noyau en Infinergy® de BASF pour un amortissement optimal, résistante aux huiles et aux produits chimiques, antistatique; antidérapante, EN ISO 20345 S2 SRC



WELLMAXX



dpvlink 23189

Article	Couleur	Pointure	Classe	Dessus
Chaussures de sécurité NED / NOEL				
EL-729915	noire	36-48	S2	cuir
EL-729920	noire / blanche	36-48	S2	microfibre

Chaussure de sécurité LONNY ELTEN

Chaussure de sécurité sportive; dessus en mesh/microfibre; sans cuir; languette rembourrée; doublure en textile respirant; embout en acier; semelle d'usure en TPU/PU MAXXIMO avec noyau de semelle en Infinergy® de BASF pour un amortissement optimal, résistante aux huiles et aux produits chimiques, antistatique; antidérapante.

EN ISO 20345 SRC



WELLMAXX



dpvlink 22509

Article	Couleur	Pointure	Classe	Forme
Chaussure de sécurité LONNY				
EL-719521	noire / rouge	35-48	S1P	sandale
EL-729521	noire / rouge	35-48	S1P	chaussure basse
EL-729525	noire / bleue	35-48	S1	chaussure basse

Chaussure de sécurité LELAND GTX ELTEN

Chaussure de sécurité moderne; dessus en microfibre/textile hydrofuge; languette rembourrée; doublure en GORE-TEX® Special Comfort Footwear; embout en acier; protection antiperforation non-métallique; semelle d'usure en TPU/PU MAXXIMO avec noyau de semelle en Infinergy® de BASF pour un amortissement optimal, résistante aux huiles et aux produits chimiques, antistatique; antidérapante.

EN ISO 20345 S3 SRC



WELLMAXX



dpvlink 23196

Article	Couleur	Pointure	Classe	Forme
Chaussure de sécurité LELAND GTX				
EL-729581	noire / grise	40-48	S3	chaussure basse

Chaussure de sécurité LANCE ELTEN

Chaussure de sécurité moderne; dessus en microfibre/textile; languette rembourrée; embout en acier; protection antiperforation non-métallique; semelle d'usure en TPU/PU MAXXIMO avec noyau de semelle en Infinergy® de BASF pour un amortissement optimal, résistante aux huiles et aux produits chimiques, antistatique; antidérapante, EN ISO 20345 S1P SRC.



WELLMAXX



dpvlink 24271

Article	Couleur	Pointure	Classe	Forme
Chaussure de sécurité LANCE				
EL-729695	grise	40-48	S1	chaussure basse
EL-729691	noire	40-48	S1P	chaussure basse

Chaussure de sécurité LANDON **ELTEN** 

Chaussure de sécurité; dessus en microfibre/textile; languette rembourrée; doublure en textile respirant; embout en acier; protection antiperforation non-métallique; semelle d'usure en TPU/PU MAXXIMO avec noyau en Infinergy® de BASF pour un amortissement optimal, résistante aux huiles et produits chimiques, antistatique; antidérapante. EN ISO 20345 S1 SRC



WELLMA 



dpvlink 23192



Article	Couleur	Pointure	Classe
Chaussure de sécurité LANDON			
EL-729505	grise	40-48	S1

Chaussure basse MADDOX **ELTEN** 

Chaussure de sécurité sportive; dessus en microfibre/textile/nubuck hydrofuge; languette rembourrée; doublure en textile respirant; embout en acier; protection antiperforation non-métallique; sans cuir; semelle d'usure en TPU/PU MAXXIMO avec noyau de semelle en Infinergy® de BASF pour un amortissement optimal, résistante aux huiles et aux produits chimiques, antistatique; antidérapante.

Modèle MADDOX Black Leather (EL-929563) avec dessus en nubuck hydrofuge

Variante de la chaussure de sécurité S3 en plus avec embout en acier et protection antiperforation non-métallique



WELLMA 



dpvlink 23199



Article	Couleur	Pointure	Classe	Embout
Chaussure basse MADDOX				
EL-929652	noire / rouge	36-49	O2	aucun
EL-929563	noire	36-49	O2	aucun
EL-729561	noire / rouge	40-48	S3	acier
EL-729461	noire / gris clair	35-48	S3	acier

Chaussure basse MADDOX / MADDIE **ELTEN** 

Chaussure professionnelle sportive; languette rembourrée; doublure en textile respirant; semelle d'usure en TPU/PU avec noyau en Infinergy® de BASF pour un amortissement optimal; semelle d'usure : résistante aux huiles et produits chimiques, antistatique; antidérapante.

Variante de la chaussure de sécurité S1P en plus avec embout en acier et protection antiperforation non-métallique



WELLMA 



dpvlink 21128



Article	Couleur	Pointure	Classe	Embout	Forme
Chaussure basse MADDOX / MADDIE					
EL-949502	grise / bleue	36-42	O1	aucun	chaussure basse
EL-749501	grise / bleue	35-42	S1P	acier	chaussure basse
EL-729551	grise / bleue	40-48	S1P	acier	chaussure basse
EL-729571	bleue	35-48	S1P	acier	chaussure basse
EL-749531	grise / bleue	35-42	S1P	acier	sandale

Chaussure basse LANA **ELTEN** 

Chaussure professionnelle moderne; dessus en textile/microfibre; languette rembourrée; doublure en textile respirant; semelle d'usure MAXXIMO en TPU/PU avec noyau en Infinergy® de BASF pour un amortissement optimal; semelle d'usure : résistante aux huiles et produits chimiques, antistatique; antidérapante. EN ISO 20345 O1 SRC



WELLMA 



dpvlink 25227



Article	Couleur	Pointure	Classe	Forme
Chaussure basse LANA				
EL-974610	noire / rouge	36-42	O1	chaussure basse

Sandale de sécurité ETHAN Easy **ELTEN**

Sandale de sécurité; microfibre; languette rembourrée; embout en plastique; protection antiperforation non-métallique; doublure en textile respirant; semelle d'usure en TPU/PU; amortissement optimal; semelle d'usure : résistante aux huiles et aux produits chimiques, antistatique; antidérapante, EN ISO 20345 S1 SRC



WELLMAX



dpvlink 21126

Article	Couleur	Pointure	Classe	Forme
Sandale de sécurité ETHAN Easy				
EL-719460	noire	40-48	S1	sandale



Chaussure de sécurité IMPULSE Aqua **ELTEN**

Chaussure de sécurité moderne; microfibre, languette rembourrée, embout en acier; doublure en textile respirant; équipement sans cuir; protection antiperforation non-métallique; semelle d'usure en PU/PU NOVA; amortissement optimal; semelle d'usure : résistante aux huiles et aux produits chimiques, antistatique; antidérapante, EN ISO 20345 S1P SRC



dpvlink 20188

Article	Couleur	Pointure	Classe	Forme	Fermeture
Chaussure de sécurité IMPULSE Aqua					
EL-74801	noire / turquoise	35-42	S1P	sandale	fermeture scratch
EL-74811	noire / turquoise	35-42	S1P	chaussure basse	fermeture rapide
EL-74831	noire / turquoise	35-42	S1P	chaussure basse	Boa®



Chaussure de sécurité IMPULSE Grey **ELTEN**

Chaussure de sécurité légère; dessus en microfibre; languette rembourrée; équipement sans métal et sans cuir; embout en plastique; doublure en textile respirant; semelle d'usure en PU/PU BIOMEX DYNAMICS; résistante aux huiles et aux produits chimiques, antistatique; antidérapante, EN ISO 20345 S1 SRC



dpvlink 22515

Article	Couleur	Pointure	Classe	Forme
Chaussure de sécurité IMPULSE Grey				
EL-72245	noire / grise	36-47	S1	chaussure basse
EL-71245	noire / grise	36-47	S1	sandale



Chaussure de sécurité IMPULSE Green **ELTEN**

Chaussure de sécurité légère; dessus en microfibre, languette rembourrée, protection antiperforation non-métallique; embout en plastique; doublure en textile respirant; semelle d'usure en PU/PU BIOMEX DYNAMICS; résistante aux huiles et aux produits chimiques, antistatique; antidérapante, EN ISO 20345 S1P SRC



dpvlink 22519

Article	Couleur	Pointure	Classe	Forme
Chaussure de sécurité IMPULSE Green				
EL-712551	noire / verte	36-47	S1P	sandale
EL-722551	noire / verte	36-47	S1P	chaussure basse
EL-762551	noire / verte	36-47	S1P	botte



Chaussure de sécurité SENEX / SCOTT **ELTEN**

Chaussure de sécurité; microfibre/textile; non-métallique; languette rembourrée; embout en plastique; doublure en textile respirant; semelle d'usure en TPU/PU; semelle d'usure : résistante aux huiles et aux produits chimiques, antistatique; antidérapante, EN ISO 20345 S1 SRC



dpvlink 20179

Article	Couleur	Pointure	Classe	Fermeture
Chaussure de sécurité SENEX / SCOTT				
EL-72872	noire / rouge	35-48	S2	fermeture à lacets
EL-71872	noire / rouge	35-48	S1	fermeture scratch



Chaussure de sécurité MOTION AIR **ELTEN**

Chaussure de sécurité; mesh/microfibre; languette rembourrée; embout en plastique; doublure en textile respirant; semelle d'usure en TPU/PU; amortissement optimal; semelle d'usure : résistante aux huiles et aux produits chimiques, antistatique; antidérapante, EN ISO 20345 S1 SRC



dpvlink 19076

Article	Couleur	Pointure	Classe
Chaussure de sécurité MOTION AIR			
EL-72170	noire / rouge	38-47	S1



Chaussure de sécurité MOTION 

Chaussure de sécurité; microfibre imperméabilisé/CORDURA®; non-métallique; languette rembourrée, fermée; embout en plastique; doublure en textile respirant; semelle d'usure en TPU/PU; amortissement optimal; semelle d'usure : résistante aux huiles et aux produits chimiques, antistatique; antidérapante, EN ISO 20345 S2 SRC



dpvlink 19078

Article	Couleur	Pointure	Classe
Chaussure de sécurité MOTION			
EL-72182	noire / grise	38-47	S2



Chaussure de sécurité AMBITION BOA 

Chaussure de sécurité avec système de fermeture BOA®; nubuck imperméabilisé/textile; languette rembourrée, fermée; embout en acier; doublure en textile respirant; protection antiperforation non-métallique; semelle d'usure en TPU/PU DIMENSION PRO; amortissement optimal; semelle d'usure : résistante aux huiles et aux produits chimiques, antistatique; antidérapante, EN ISO 20345 S2 SRC



dpvlink 19068

Article	Couleur	Pointure	Classe
Chaussure de sécurité AMBITION BOA			
EL-72752	noire / jaune	36-48	S2



Chaussure de sécurité MILA 

Chaussure de sécurité sportive, languette rembourrée; embout en acier; partiellement protection antiperforation non-métallique; doublure en textile respirant; semelle d'usure en PU/PU NOVA, résistante aux huiles et aux produits chimiques; antidérapante, EN ISO 20345 SRC



dpvlink 22535

Article	Couleur	Pointure	Classe	Forme
Chaussure de sécurité MILA				
EL-74710	grise / turquoise	35-42	S1	sandale
EL-74720	grise / turquoise	35-42	S1	chaussure basse



Chaussures de sécurité DIRECTOR XXB 

Chaussure de sécurité en design d'affaires; dessus en microfibre; languette rembourrée; doublure en textile respirant; embout en acier; semelle d'usure en PU/PU WELLMAXX TRAINERS avec noyau en Infinergy® de BASF; résistante aux huiles et produits chimiques, antistatique; antidérapante, EN ISO 20345 S1 SRC



dpvlink 23185

Article	Couleur	Pointure	Classe
Chaussures de sécurité DIRECTOR XXB			
EL-729592	grise	40-48	S1
EL-729594	bleue	40-48	S1



Chaussure de sécurité OFFICER / ADVISER / OFFICER LADY 

Chaussure de sécurité élégante; cuir; languette rembourrée; embout en acier; doublure en cuir; semelle d'usure en PU; amortissement optimal; semelle d'usure : résistante aux huiles et produits chimiques, antistatique; antidérapante, EN ISO 20345 S2 SRC



dpvlink 19088

Article	Couleur	Pointure	Classe	Dessus
Chaussure de sécurité OFFICER / ADVISER / OFFICER LADY				
EL-71307	noire	40-48	S2	cuir / perforé hommes
EL-71306	noire	40-48	S2	cuir hommes
EL-74304	noire	36-42	S2	cuir / perforé femmes



Semelles intérieures

Semelle intérieure ESD PRO 



- conformité ESD
- semelle intérieure de forme anatomique
- indéformable et flexible en permanence
- neutralise les odeurs grâce au absorbeur de carbone activé
- haute absorption et transfert d'humidité
- unisexe et modèle pour femme

dpvlink 19195

Article	Type	Pointure	
Semelle intérieure ESD PRO			
EL-204054	ESD PRO	35-52	unisexe
EL-204056	ESD PRO LADY	35-42	femmes





Étant l'un des premiers fabricants des chaussures de sécurité en Europe Atlas accorde une grande importance à une haute qualité et des technologies innovatrices. Les chaussures de sécurité d'Atlas sont caractérisées par des matériaux de haute qualité comme cuir, textile Sportline ou mesh ainsi qu'une doublure fonctionnelle respirante. D'autres aspects sont l'embout en aluminium alu-tec® et le concept de semelle novatrice Innoflex®. Les chaussures de sécurité conviennent aussi pour des semelles intérieures orthopédiques et offrent une protection ESD excellente.

Conformément à la norme ESD DIN EN 61340-5-1 ⚡



Chaussures ESD certifiées
conformément à la norme EN 61340



Chaussures de sécurité SB
conformément à la norme EN ISO 20345



Chaussures de sécurité S1
conformément à la norme EN ISO 20345



Chaussures de sécurité S1P
conformément à la norme EN ISO 20345



Chaussures de sécurité S2
conformément à la norme EN ISO 20345



Chaussures de sécurité S3
conformément à la norme EN ISO 20345



Embout en acier



Embout en aluminium



Antidérapance SRC
conformément à la norme EN 13287



Protection antiperforation en acier



Protection antiperforation non métallique



Semelle intérieure échangeable



Norme DGVU 112-191

Convient pour des semelles intérieures orthopédiques conformément à la norme DGVU 112-191



Système de fermeture à disque BOA®

pour un ajustement simple de la chaussure



Semelle intermédiaire confort amortissante en MPU®

pour une marche douce et sans fatigue



Effet régulateur d'humidité

pour un pied sec



clima-stream® :

Chaussure respirante, s'adapte à la température ambiante

Chaussures de sécurité

Chaussures de sécurité Runner



Chaussure de sécurité; dessus en textile tissé, sans coutures; Light Knit très confortable et élastique; embout en acier; protection antiperforation en acier; doublure fonctionnel aktiv-X; système d'absorption 3D pour intégrer des semelles intérieures orthopédiques; équipement ESD; semelle d'usure résistante aux huiles, aux acides et à l'essence, antistatique.



dpvlink 25874

Article	Couleur	Pointure	Classe	Forme	Fermeture
---------	---------	----------	--------	-------	-----------

Chaussures de sécurité Runner

AT-83700ESD	noire / blanche	36-48	S1P	chaussure basse	fermeture à lacets
AT-85000ESD	bleue / rose	36-48	S1P	chaussure basse	fermeture à lacets
AT-49700ESD	grise / noire	36-48	S1P	chaussure basse	fermeture à lacets

Chaussure de sécurité Flash 1000 / 1005 / 1300 / 1305 / 1600 / 1605



Chaussure de sécurité; dessus en mesh, pointe renforcée de fibres de carbone; embout en aluminium alu-tec®; zone climatique intégrée; doublure fonctionnelle aktiv-X; appropriée pour intégrer des semelles intérieures orthopédiques, système de semelle MPU® INNOFLEX; semelle d'usure: résistante aux huiles, aux acides et à l'essence, antistatique; antidérapante.



dpvlink 21071

Article	Couleur	Pointure	Classe	Forme	Fermeture
---------	---------	----------	--------	-------	-----------

Chaussure de sécurité Flash 1000 / 1005 / 1300 / 1305 / 1600 / 1605

AT-1000ESD	bleue	36-48	S1	chaussure basse	fermeture à lacets
AT-1000-1ESD	bleue	49	S1	chaussure basse	fermeture à lacets
AT-1005ESD	bleue	36-48	S1P	chaussure basse	fermeture à lacets
AT-1005-1ESD	bleue	49	S1P	chaussure basse	fermeture à lacets
AT-1300ESD	noire	36-48	S1	chaussure basse	fermeture à lacets
AT-1300-1ESD	noire	49	S1	chaussure basse	fermeture à lacets
AT-1305ESD	noire	36-48	S1P	chaussure basse	fermeture à lacets
AT-1305-1ESD	noire	49	S1P	chaussure basse	fermeture à lacets
AT-1600ESD	noire	36-48	S1	sandale	fermeture scratch
AT-1600-1ESD	noire	49	S1	sandale	fermeture scratch
AT-1605ESD	noire	36-48	S1P	sandale	fermeture scratch
AT-1605-1ESD	noire	49	S1P	sandale	fermeture scratch

Chaussures de sécurité Flash 2000 / 2005 / 3200 / 3205

Chaussure de sécurité; matériau de dessus en mesh, bandes réfléchissantes en couleur néon, pointe renforcée de fibres de carbone; embout en aluminium alu-tec®; zone climatique intégrée; doublure fonctionnelle aktiv-X; appropriée pour intégrer des semelles intérieures orthopédiques, système de semelle MPU® INNOFLEX; semelle d'usure: résistante aux huiles, aux acides et à l'essence, antistatique; antidérapante.



dpvlink 21067



Article	Couleur	Pointure	Classe	Fermeture
Chaussures de sécurité Flash 2000 / 2005 / 3200 / 3205				
AT-2000ESD	noire	36-48	S1	fermeture à lacets
AT-2000-1ESD	noire	49	S1	fermeture à lacets
AT-2005ESD	noire	36-48	S1P	fermeture à lacets
AT-2005-1ESD	noire	49	S1P	fermeture à lacets
AT-3200ESD	noire	36-48	S1	Boa®
AT-3200-1ESD	noire	49	S1	Boa®
AT-3205ESD	noire	36-48	S1P	Boa®
AT-3205-1ESD	noire	49	S1P	Boa®

Chaussures de sécurité Flash 2600 / 2605 XP®

Chaussure de sécurité; matériau de dessus en mesh, bandes réfléchissantes en couleur néon, pointe renforcée de fibres de carbone; embout en aluminium alu-tec®; zone climatique intégrée; doublure fonctionnelle aktiv-X; système d'absorption 3D pour intégrer des semelles intérieures orthopédiques, équipement ESD; système de semelle MPU® INNOFLEX; semelle d'usure: résistante aux huiles, aux acides et à l'essence, antistatique; antidérapante.



dpvlink 21069



Article	Couleur	Pointure	Classe
Chaussures de sécurité Flash 2600 / 2605 XP®			
AT-2600ESD	noire / verte	36-48	S1
AT-2600-1ESD.49	noire / verte	49	S1
AT-2605ESD	noire / verte	36-48	S1P
AT-2605-1ESD.49	noire / verte	49	S1P

Chaussure de sécurité Flash 4000 / 4005 / 4600 / 4605

Chaussure de sécurité; matériau de dessus SPORTLINE, pointe renforcée de fibres de carbone; embout en aluminium alu-tec®; zone climatique intégrée; doublure fonctionnelle aktiv-X; système de semelle MPU® INNOFLEX; système d'absorption 3D pour les semelles intérieures, bandes réfléchissantes néon; semelle d'usure: résistante aux huiles, acides et à l'essence, antistatique; antidérapante.



dpvlink 21018



Article	Couleur	Pointure	Classe	Forme	Fermeture
Chaussure de sécurité Flash 4000 / 4005 / 4600 / 4605					
AT-4000ESD	bleue / verte	36-48	S1	chaussure basse	fermeture à lacets
AT-4000-1ESD	bleue / verte	49	S1	chaussure basse	fermeture à lacets
AT-4005ESD	bleue / verte	36-48	S1P	chaussure basse	fermeture à lacets
AT-4005-1ESD	bleue / verte	49	S1P	chaussure basse	fermeture à lacets
AT-4600ESD	bleue / verte	36-48	S1	sandale	fermeture scratch
AT-4600-1ESD	bleue / verte	49	S1	sandale	fermeture scratch
AT-4605ESD	bleue / verte	36-48	S1P	sandale	fermeture scratch
AT-4605-1ESD	bleue / verte	49	S1P	sandale	fermeture scratch

Sandale de sécurité SL26 / SL46 2.0

Sandale de sécurité; matériau de dessus en SPORTLINE; pointe renforcée de fibres de carbone; embout en aluminium alu-tec®; technologie clima-stream®; doublure aktiv-X; fermeture scratch; semelle d'usure MPU® INNOFLEX SYSTEM®; système d'absorption 3D pour les semelles intérieures; semelle d'usure: résistante aux huiles et produits chimiques, antistatique; antidérapante. EN ISO 20345:S1 SRC



dpvlink 17905



Article	Couleur	Pointure	Classe
Sandale de sécurité SL26 / SL46 2.0			
AT-SL26ESD	noire / verte	36-48	S1
AT-SL26-1ESD	noire / verte	49	S1
AT-SL46ESD	noire / bleue	36-48	S1
AT-SL46-1ESD	noire / bleue	49	S1

Chaussure de sécurité SL20 / SL920 2.0 GREEN

Chaussure de sécurité; dessus SPORTLINE perforé; pointe renforcée de fibres de carbone; embout en aluminium alu-tec®; technologie clima-stream®; doublure aktiv-X; système d'absorption 3D, convient pour les semelle intérieure orthopédiques; semelle d'usure MPU INNOFLEX SYSTEM®; semelle d'usure: résistante aux huiles et produits chimiques, antistatique; antidérapante. EN ISO 20345: S1 SRC



dpvlink 17903

Article	Couleur	Pointure	Classe	Fermeture
Chaussure de sécurité SL20 / SL920 2.0 GREEN				
AT-SL920ESD	noire / verte	36-48	S1	Boa® / fermeture rapide
AT-SL920-1ESD	noire / verte	49	S1	Boa® / fermeture rapide
AT-SL20ESD	noire / verte	36-48	S1	fermeture à lacets
AT-SL20-1ESD	noire / verte	49	S1	fermeture à lacets

Chaussure de sécurité SL9405 2.0 XP® BOA®

Chaussure de sécurité avec fermeture Boa®, dessus SPORTLINE perforé; doublure fonctionnelle aktiv-X; protection antiperforation non-métallique XP®; pointe renforcée de fibres de carbone; embout en aluminium alu-tec®; semelle d'usure MPU INNOFLEX SYSTEM®; système d'absorption 3D; convient pour semelles intérieures orthopédiques; semelle d'usure: résistante aux huiles et produits chimiques, antistatique; antidérapante. EN ISO 20345:S1P SRC



dpvlink 21609

Article	Couleur	Pointure	Classe
Chaussure de sécurité SL9405 2.0 XP® BOA®			
AT-SL9405ESD	noire / bleue	36-48	S1P
AT-SL9405-1ESD.49	noire / bleue	49	S1P

Chaussures de sécurité SL40 / SL82 2.0 BLUE

Chaussure de sécurité; dessus SPORTLINE perforé; pointe renforcée de fibres de carbone; embout en aluminium alu-tec®; technologie clima-stream®; doublure fonctionnelle aktiv-X; semelle d'usure MPU INNOFLEX SYSTEM; système d'absorption 3D; convient pour semelles intérieures orthopédiques; semelle d'usure: résistante aux huiles et produits chimiques, antistatique; antidérapante selon EN ISO 20345:S1 SRC



dpvlink 17907

Article	Couleur	Pointure	Classe	Forme
Chaussures de sécurité SL40 / SL82 2.0 BLUE				
AT-SL40ESD	noire / bleue	36-48	S1	chaussure basse
AT-SL40-1ESD	noire / bleue	49	S1	chaussure basse
AT-SL82ESD	noire / bleue	36-48	S1	botte

Chaussures de sécurité SL60 / SL80 2.0 BLUE

Chaussure de sécurité; nubuck SOFT; pointe MPU renforcée de fibres de carbone; embout en aluminium alu-tec®; doublure fonctionnelle aktiv-X; semelle d'usure MPU INNOFLEX SYSTEM®; système d'absorption 3D; convient pour semelles intérieures orthopédiques; semelle d'usure: résistante aux huiles et produits chimiques, antistatique; antidérapante. EN ISO 20345:S2 SRC



dpvlink 19044

Article	Couleur	Pointure	Classe	Forme
Chaussures de sécurité SL60 / SL80 2.0 BLUE				
AT-SL60ESD	noire / bleue	36-48	S2	chaussure basse
AT-SL60-1ESD	noire / bleue	49	S2	chaussure basse
AT-SL80ESD	noire / bleue	36-48	S2	botte

Sandale de sécurité SL36 2.0 RED

Sandale de sécurité; dessus en SPORTLINE; pointe renforcée de fibres de carbone; embout en aluminium alu-tec®; technologie clima-stream®; doublure fonctionnelle aktiv-X; fermeture scratch; semelle d'usure MPU INNOFLEX SYSTEM®; système d'absorption 3D; convient pour les semelles intérieures orthopédiques; semelle d'usure: résistante aux huiles et produits chimiques, antistatique; antidérapante selon EN ISO 20345:S1 SRC



dpvlink 19199

Article	Couleur	Pointure	Classe
Sandale de sécurité SL36 2.0 RED			
AT-SL36ESD	noire / rouge	36-48	S1
AT-SL36-1ESD	noire / rouge	49	S1

Chaussures de sécurité SL30 / SL32 2.0 RED

Chaussure de sécurité; matériau de dessus SPORTLINE perforé; pointe renforcée de fibres de carbone; embout en aluminium alu-tec®; technologie clima-stream®; doublure fonctionnelle aktiv-X; semelle d'usure MPU® INNOFLEX SYSTEM®; système d'absorption 3D; convient pour les semelles intérieures orthopédiques; semelle d'usure : résistante aux huiles et produits chimiques, antistatique; antidérapante selon EN ISO 20345: S1 SRC



dpvlink 19201

Article	Couleur	Pointure	Classe	Forme
Chaussures de sécurité SL30 / SL32 2.0 RED				
AT-SL30ESD	noire / rouge	36-48	S1	chaussure basse
AT-SL30-1ESD	noire / rouge	49	S1	chaussure basse
AT-SL32ESD	noire / rouge	36-48	S1	botte



Sandale de sécurité GX350 Black

Chaussure de sécurité; dessus SPORTLINE; concept clima-stream®; doublure fonctionnelle aktiv-X; fermeture scratch; technologie de semelles MPU®Light; système d'absorption 3D pour les semelles intérieures; semelle d'usure: résistante aux huiles et produits chimiques, antistatique; antidérapante selon EN ISO 20345: S1 SRC



dpvlink 20118

Article	Couleur	Pointure	Classe
Sandale de sécurité GX350 Black			
AT-GX350ESD	noire / bleue	35-43	S1



Sabot de sécurité GX 390 black

Chaussure de sécurité; dessus en SOFTLINE; embout en acier; doublure fonctionnelle aktiv-X; concept clima-stream®; semelle intérieure confortable; technologie de semelle MPU®Light; semelle d'usure: résistante aux huiles et produits chimiques, antistatique; antidérapante, EN ISO 20345 SB SRC



dpvlink 19598

Article	Couleur	Pointure	Classe
Sabot de sécurité GX 390 black			
AT-GX390ESD	noire / bleue	35-43	SB



Basket de sécurité GX100/GX160/GX240/GX260

Chaussure de sécurité; matériau de dessus en mesh avec zone climatique intégrée; embout en acier; doublure fonctionnelle aktiv-X; fermeture à lacets; technologie de semelles MPU®Light; système d'absorption 3D pour les semelles intérieures; semelle d'usure: résistante aux huiles et produits chimiques, antistatique; antidérapante selon EN ISO 20345 S1 SRC



dpvlink 22605

Article	Couleur	Pointure	Classe	Fermeture
Basket de sécurité GX100/GX160/GX240/GX260				
AT-GX100ESD	bleue / rose	35-43	S1	fermeture à lacets
AT-GX160ESD	bleue / rose	35-43	S1	fermeture scratch
AT-GX240ESD	noire / grise	35-43	S1	fermeture à lacets
AT-GX260ESD	noire / grise	35-43	S1	fermeture scratch



Chaussures de sécurité GX130/GX133

Chaussure de sécurité; dessus SPORTLINE; embout en acier; concept clima-stream®; doublure fonctionnelle aktiv-X; fermeture à lacets; technologie de semelles MPU®Light; système d'absorption 3D pour les semelles intérieures; équipement ESD; semelle d'usure: résistante aux huiles et produits chimiques, antistatique; antidérapante selon EN ISO 20345: S1 SRC



dpvlink 20102

Article	Couleur	Pointure	Classe
Chaussures de sécurité GX130/GX133			
AT-GX130ESD	noire / bleue	35-43	S1
AT-GX133ESD	noire / rouge	35-43	S1



Sandale de sécurité TX360 S1 ESD



Sandale de sécurité; matériau de dessus SPORTLINE; pointe MPU renforcée de fibres de carbone; concept clima-stream®; doublure fonctionnelle aktiv-X; fermeture scratch; technologie de semelles MPU® Innoflex System; équipement ESD; système d'absorption 3D pour les semelles intérieures; semelle d'usure: résistante aux huiles et produits chimiques, antistatique; antidérapante selon EN ISO 20345: S1 SRC



dpvlink 20109

Article	Couleur	Pointure	Classe
Sandale de sécurité TX360 S1 ESD			
AT-TX360ESD	noire / bleue	36-48	S1
AT-TX360-1ESD	noire / bleue	49-50	S1



Chaussure de sécurité CF2



Chaussure de sécurité, dessus en microfibre; réflecteurs de sécurité; pointe MPU renforcée de fibres de carbone; embout en acier, technologie clima-stream®; doublure fonctionnelle Aktiv-X; système d'absorption; appropriée pour intégrer des semelles intérieures orthopédiques, équipement ESD; technologie de semelles MPU® Innoflex System; semelle d'usure: résistante aux huiles, aux acides et à l'essence, antistatique; EN ISO 20345 S1 SRC



dpvlink 21073

Article	Couleur	Pointure	Classe
Chaussure de sécurité CF2			
AT-CF2ESD	noire / bleue	36-48	S1
AT-CF2-1ESD	noire / bleue	49	S1



Basket de sécurité ESD



Basket de sécurité; dessus en microfibre SPORTLINE, partiellement perforé; embout en acier; doublure fonctionnelle aktiv-X; système d'absorption 3D pour les semelles intérieures; équipement ESD; technologie de semelle Sneaker; semelle d'usure: résistante aux huiles et produits chimiques, antistatique; EN ISO 20345 S1



dpvlink 16922

Article	Couleur	Pointure	Classe
Basket de sécurité ESD			
AT-A240ESD	noire / verte	36-48	S1
AT-A240-1ESD	noire / verte	49	S1
AT-A420ESD	noire / bleue	36-48	S1
AT-A420-1ESD	noire / bleue	49	S1



Basket de sécurité A100/A515



Basket de sécurité; dessus en cuir pleine fleur souple; embout en acier; protection anti-perforation non-métallique; doublure fonctionnelle aktiv-X; système d'absorption 3D pour les semelles intérieures; équipement ESD; technologie de semelle Sneaker; semelle d'usure: résistante aux huiles et produits chimiques, antistatique. EN ISO 20345 S2 / S3



dpvlink 20114

Article	Couleur	Pointure	Classe	Forme
Basket de sécurité A100/A515				
AT-A100ESD	marron	36-48	S2	basket
AT-A515ESD	marron	36-48	S3	botte



Basket de sécurité A280/A585



Basket de sécurité; matériau de dessus en cuir pleine fleur souple; embout en acier; protection anti-perforation non-métallique; doublure fonctionnelle aktiv-X; système d'absorption 3D pour les semelles intérieures; équipement ESD; technologie de semelle Sneaker; semelle d'usure: résistante aux huiles et produits chimiques, antistatique; AT-585ESD en plus avec protection anti-perforation non-métallique XP®. EN ISO 20345 S2 / S3



dpvlink 20112

Article	Couleur	Pointure	Classe	Forme
Basket de sécurité A280/A585				
AT-A280ESD	noire	36-48	S2	basket
AT-A280-1ESD	noire	49	S2	basket
AT-A585ESD	noire	36-48	S3	botte



Chaussure de sécurité CX 200 Office women



Chaussure de sécurité pour femme; dessus en cuir; forme pour femme adaptée à la forme du pied; talon confortable; embout en acier; doublure fonctionnelle aktiv-X; technologie de semelle MPU® Office; absorption des chocs 3D pour semelles intérieures orthopédiques; résistante aux huiles et produits chimiques, antistatique. EN ISO 20345:S2



dpvlink 16921

Article	Couleur	Pointure	Classe
Chaussure de sécurité CX 200 Office women			
AT-CX200ESD	noire	35-43	S2



Chaussure de sécurité Office



Chaussure de sécurité; cuir pleine fleur souple; embout en acier; doublure fonctionnelle aktiv-X; fermeture à lacets; système d'absorption 3D pour les semelles intérieures; équipement ESD; technologie de semelle Sneaker; semelle d'usure: résistante aux huiles et produits chimiques, antistatique; antidérapante. EN ISO 20345 S2 SRC



dpvlink 20122

Article	Couleur	Pointure	Classe	Forme
Chaussure de sécurité Office				
AT-CX340ESD	noire	39-48	S2	chaussure basse
AT-CX540ESD	noire	39-47	S2	botte
AT-CX320ESD	noire	39-47	S2	chaussure basse



Chaussure de sécurité CX



Chaussure de sécurité; dessus en microfibre respirant, embout en acier, doublure fonctionnelle aktiv-X, absorption des chocs 3D pour semelles intérieures orthopédiques; équipement ESD, technologie de semelles MPU®Light; résistante aux huiles, aux acides et à l'essence, antistatique; EN ISO 20345 S1 SRC



dpvlink 21076

Article	Couleur	Pointure	Classe	
Chaussure de sécurité CX				
AT-CX50ESD	noire	39-48	S1	hommes
AT-CX56ESD	grise	39-48	S1	hommes
AT-CX40ESD	noire	35-43	S1	femmes
AT-CX46ESD	grise	35-43	S1	femmes



Semelles intérieures

Semelle intérieure ESD Klima Komfort



- convient pour toutes les chaussures d'Atlas
- antistatique

dpvlink 21672

Article	Couleur	Pointure
Semelle intérieure ESD Klima Komfort		
AT-92000	verte	36-48



Système de contrôle de la mise à la terre des personnes EPApro® :

La solution intégrale innovatrice EPApro® pour vos zones de travail protégées contre les ESD combine un matériel de précision facile à utiliser avec une solution logicielle avancée conçue pour la mesure de vos équipements de sécurité ESD ainsi que pour la documentation confortable et adaptée aux normes et gestion centrale des données collectées. Des interfaces et sorties de commande EPA pro® multifonctionnelles permettent une simple intégration dans l'infrastructure existante de votre entreprise.

EPApro® ESD-Personnel-Tester 1000



dpvlink 21010

L'EPApro® 1000 est un **appareil de mesure compact** conçu pour vérifier la mise à la terre des personnes et répond aux exigences des normes DIN EN ISO 61340-5-1, ANSI ESD S20.20 et au RGPD (règlement général sur la protection des données).

Des sorties de commutation permettent de l'utiliser comme instrument de contrôle d'accès. Un mode privé facilite l'enregistrement et l'affichage de la mesure sans noms. Les mesures sont enregistrées sur l'appareil EPApro® 1000 et stockées conformément aux normes et au RGPD. Les données de mesure peuvent être appelées via le réseau ou, en cas de la fonction stand-alone, gérées localement sur l'appareil.

EPApro® Control Server



dpvlink 21904

Le **logiciel** de l'EPApro® Control Server facilite, indépendamment du site, le traitement central des données de mesure, d'appareil et du personnel collectées par les ESD Personnel Tester et transmises à l'EPApro® Control Server via le réseau d'entreprise. Toutes les données sont enregistrées dans une base de données centrale directement sur votre serveur d'entreprise et conformément au RGPD. Les appareils EPApro® 1000 peuvent être facilement configurés de manière centralisée via l'EPApro® Control Server. Des modifications des réglages des appareils sont automatiquement synchronisées avec le serveur.

En savoir plus

Vous trouverez tout ce qu'il faut savoir sur le programme EPApro® dans le catalogue et en ligne sur notre site web.

uvex

Rien n'est plus important que la sécurité des personnes au travail quotidien ! C'est pourquoi uvex s'efforce de concevoir des produits basés sur des technologies innovantes. Le but : réunir au mieux protection, confort et soulagement dans chacun de ses produits.

Conformément à la norme ESD DIN EN 61340-5-1 ⚠



clima zone

uvex climazone est un système de gestion du climat innovateur de la tête aux pieds. uvex a combiné son expertise en recherche et développement avec l'utilisation de matériaux intelligents et de technologies de traitement afin de créer une gamme unique de produits favorisant la régulation thermique.

Pieds chauds ou froids, inconfort en raison d'une transpiration intense - le contrôle efficace de la température est particulièrement important dans le domaine des chaussures de sécurité :

- confort senti avec uvex climazone
- régulation de la température corporelle individuelle
- travail avec un sentiment de bien-être durable
- performance plus durable
- confort de port optimal dans toutes les situations

La semelle intérieure de confort thermorégulatrice uvex assure une adsorption des chocs sur toute la surface du pied et apporte confort aux zones les plus sollicitées. Elle est hautement respirante et se compose des matériaux absorbant l'humidité. Les zones d'amortissement soutiennent le mouvement naturel. Le matériau de dessus est agréable et doux pour la peau.



uvex xenova® est un système de sécurité efficace et complètement sans métal, qui vise à protéger le pied dans une chaussure de sécurité.

La coque de protection uvex xenova® présente une assise parfaite sans points de pression. Cela se traduit par un confort optimal lors de travaux en position agenouillée et en cas de chocs.

Chaussures ESD certifiées
conformément à la norme EN 61340



Protection antiperforation en acier

01 Chaussures de travail 01
conformément à la norme EN ISO 20347



Protection antiperforation non métallique

S1 Chaussures de sécurité S1
conformément à la norme EN ISO 20345



Chaussure très légère

S1P Chaussures de sécurité S1P
conformément à la norme EN ISO 20345



Bout recouvert
Protection contre l'usure du bout

S2 Chaussures de sécurité S2
conformément à la norme EN ISO 20345



Semelle intérieure échangeable

S3 Chaussures de sécurité S3
conformément à la norme EN ISO 20345



Norme DGVU 112-191
Convient pour des semelles intérieures orthopédiques conformément à la norme DGVU 112-191

Embout en acier



Système de fermeture à disque BOA®

pour un ajustement simple de la chaussure



Embout non métallique



Embout complètement non-métallique xenova®



Antidérapance SRC

conformément à la norme EN 13287

Chaussures de travail et de sécurité

Chaussure de sécurité uvex 1 G2 Planet

NEU uvex ⚠

Chaussure de sécurité légère de matériau recyclé à 25%; convient pour des personnes allergiques au chrome; matériau de semelle sans silicone; lacets élastiques; protection antiperforation et embout non-métalliques; bout recouvert de TPU; convient pour des semelles intérieures orthopédiques (DGVU); semelle d'usure en PU; résistante aux huiles et à l'essence; très antidérapante. EN ISO 20345:2011 S1P SRC



dpmlink 25845

Article	Couleur	Pointure	Classe	Dessus
Chaussure de sécurité uvex 1 G2 Planet				
UX-68232	blanche / verte	35-52	S1P	textile
UX-68242	noire / verte	35-52	S1P	textile



Chaussure de sécurité uvex 1 G2

NEU uvex ⚠

Chaussure de sécurité légère; convient pour des personnes allergiques au chrome; matériau de semelle sans silicone; lacets élastiques; embout non-métallique; bout recouvert TPU; convient pour des semelles intérieures orthopédiques (DGVU); semelle d'usure en PU; résistante aux huiles et à l'essence; très antidérapante. EN ISO 20345:2011 S1 SRC



dpmlink 25848

Article	Couleur	Pointure	Classe	Forme
Chaussure de sécurité uvex 1 G2				
UX-68298	noire / bleue	35-52	S1	chaussure basse
UX-68318	noire / bleue	35-52	S1	botte



Chaussure de sécurité uvex 1 G2

Chaussure de sécurité légère; convient pour des personnes allergiques au chrome; matériau de semelle sans silicone; lacets élastiques; protection antiperforation et embout non-métalliques; bout recouvert de TPU; forme pour femme des pointures 36 à 40; résistante aux huiles et à l'essence; antidérapante.
EN ISO 20345:2011 S1P SRC



dpvlink 26115

Article	Couleur	Pointure	Classe	Dessus
Chaussure de sécurité uvex 1 G2				
UX-68342	noire / grise	35-52	S1P	textile



Sandale de sécurité uvex 1 G2

Sandale de sécurité; dessus en micro-suède; perforée; avec fermeture scratch; embout en plastique xenova® large; convient pour semelles intérieures orthopédiques; semelle d'usure en TPU; très antidérapante.
UX-68428 et UX-68488: EN ISO 20345:2011 S1 SRC
UX-68362: EN ISO 20345:2011 S1P SRC



dpvlink 24241

Article	Couleur	Pointure	Classe	Forme
Sandale de sécurité uvex 1 G2				
UX-68428	noire / jaune	35-52	S1	sandale
UX-68488	noire / orange	35-52	S1	sandale
UX-68362	noire / rouge	35-52	S1P	sandale



Chaussure de sécurité uvex 1 G2

Chaussure de sécurité avec fermeture rapide; dessus en micro-suède (perforée); modèle Distance avec doublure en mesh; embout en plastique xenova® convient pour semelles intérieures orthopédiques; semelle d'usure en PU/PU; très antidérapante.
UX-68467 et UX-68438: EN ISO 20345:2011 S1 SRC
UX-68372: EN ISO 20345:2011 S1P SRC



dpvlink 24866

Article	Couleur	Pointure	Classe
Chaussure de sécurité uvex 1 G2			
UX-68372	noire / rouge	35-52	S1P
UX-68438	noire / jaune	35-52	S1
UX-68468	noire / orange	35-52	S1



Chaussure de sécurité uvex 1

Chaussure de sécurité; dessus en micro-suède; perforée; embout en plastique xenova®; convient pour semelles intérieures orthopédiques; semelle d'usure en PU/PU; antidérapante.
EN ISO 20345:2011 S1 SRC



dpvlink 24233

Article	Couleur	Pointure	Classe	Fermeture	Forme
Chaussure de sécurité uvex 1					
UX-85428	noire / citron vert	35-52	S1	fermeture scratch	sandale
UX-85438	noire / citron vert	35-52	S1	fermeture rapide	chaussure basse
UX-65658	noire / citron vert	35-52	S1	Boa®	chaussure basse



Chaussure de sécurité uvex 1 ladies

Chaussure de sécurité; dessus en micro-suède; perforée; embout en plastique xenova® large; convient pour semelles intérieures orthopédiques; semelle d'usure en PU/PU; très antidérapante. EN ISO 20345:2011 S1 SRC



dpvlink 24290

Article	Couleur	Pointure	Classe	Fermeture	Forme
Chaussure de sécurité uvex 1 ladies					
UX-85618	grise / rose vif	35-43	S1	fermeture rapide	chaussure basse
UX-85608	grise / rose vif	35-43	S1	fermeture scratch	sandale



Chaussure professionnelle uvex 1 Sport nc

Chaussure professionnelle; dessus en textile; convient pour semelles intérieures orthopédiques; semelle d'usure en PU/PU; résistante aux huiles et à la benzine; antidérapante. EN ISO 20347:2012 O1 SRC FO



dpvlink 24238

Article	Couleur	Pointure	Classe	Dessus	Forme
Chaussure professionnelle uvex 1 Sport nc					
UX-65938	noire / grise	35-52	O1	textile	chaussure basse
UX-65958	noire / blanche	35-52	O1	textile	chaussure basse



Chaussure de sécurité uvex 1 Sport

Chaussure de sécurité; dessus en textile; embout en plastique xenova®; protection antiperforation non-métallique; convient pour semelles intérieures orthopédiques; semelle d'usure en PU/PU; antidérapante. EN ISO 20345:2011 S1P SRC



dpvlink 24227

Article	Couleur	Pointure	Classe	Dessus	Forme
Chaussure de sécurité uvex 1 Sport					
UX-65902	noire	35-52	S1P	textile	chaussure basse



Chaussure de sécurité uvex 1 Sport

Chaussure de sécurité; dessus en textile; embout en plastique xenova®; convient pour semelles intérieures orthopédiques; semelle d'usure en PU/PU; antidérapante. UX-65988: EN ISO 20345:2011 S1 SRC
UX-65972 et UX-65992: EN ISO 20345:2011 S1P SRC



dpvlink 24229

Article	Couleur	Pointure	Classe	Dessus	Forme
Chaussure de sécurité uvex 1 Sport					
UX-65972	rose vif	35-43	S1P	textile	chaussure basse
UX-65992	bleue	35-52	S1P	textile	chaussure basse
UX-65988	noire	35-52	S1	textile	chaussure basse



Chaussure de sécurité uvex 2 xenova bleue

Chaussure de sécurité; dessus en micro-suède; perforée; applications réfléchissantes; embout en plastique xenova® large; convient pour semelles intérieures orthopédiques; semelle d'usure en PU/PU; antidérapante. EN ISO 20345:2011 S1 SRC



dpvlink 24264

Article	Couleur	Pointure	Classe	Fermeture	Forme
Chaussure de sécurité uvex 2 xenova bleue					
UX-95548	noire / bleue	38-52	S1	fermeture à lacets	chaussure basse
UX-95538	noire / bleue	38-52	S1	fermeture scratch	sandale



Chaussure de sécurité uvex 2 xenova verte 

Chaussure de sécurité; dessus en micro-suède; perforée; applications réfléchissantes; embout en plastique xenova® large; convient pour semelles intérieures orthopédiques; semelle d'usure en PU/PU; antidérapante. EN ISO 20345:2011 S1 SRC



dpvlink 24267

Article	Couleur	Pointure	Classe	Fermeture	Forme
Chaussure de sécurité uvex 2 xenova verte					
UX-95598	noire / verte	38-52	S1	fermeture scratch	sandale
UX-95608	noire / verte	38-52	S1	fermeture à lacets	chaussure basse

Chaussure de sécurité uvex 2 trend noire/bleue 

Chaussure de sécurité; dessus en micro-suède; embout en acier; convient pour semelles intérieures orthopédiques; semelle d'usure en PU/PU; antidérapante. UX-69378: EN ISO 20345:2011 S1 SRC
UX-69362: EN ISO 20345:2011 S1P SRC



dpvlink 24280

Article	Couleur	Pointure	Classe	Fermeture	Forme
Chaussure de sécurité uvex 2 trend noire/bleue					
UX-69362	noire / bleue	38-52	S1P	fermeture scratch	sandale
UX-69378	noire / bleue	38-52	S1	fermeture à lacets	chaussure basse

Chaussure de sécurité uvex 2 trend, noire/rouge 

Chaussure de sécurité; dessus en micro-suède; embout en acier; convient pour semelles intérieures orthopédiques; semelle d'usure en PU/PU; antidérapante. UX-69078: EN ISO 20345:2011 S1 SRC
UX-69062: EN ISO 20345:2011 S1P SRC



dpvlink 24281

Article	Couleur	Pointure	Classe	Fermeture	Forme
Chaussure de sécurité uvex 2 trend, noire/rouge					
UX-69078	noire / rouge	38-52	S1	fermeture à lacets	chaussure basse
UX-69062	noire / rouge	38-52	S1P	fermeture scratch	sandale

Chaussure de sécurité uvex 2 trend noire/bleue 

Chaussure de sécurité; dessus en micro-suède; embout en acier; convient pour semelles intérieures orthopédiques; semelle d'usure en PU/PU; antidérapante. UX-69478: EN ISO 20345:2011 S1 SRC
UX-69462: EN ISO 20345:2011 S1P SRC



dpvlink 24282

Article	Couleur	Pointure	Classe	Fermeture	Forme
Chaussure de sécurité uvex 2 trend noire/bleue					
UX-69462	noire / grise	38-52	S1P	fermeture scratch	sandale
UX-69478	noire / grise	38-52	S1	fermeture à lacets	chaussure basse

Chaussure de sécurité uvex 1 Business 

Chaussure de sécurité; dessus en micro-suède; embout en acier; convient pour semelles intérieures orthopédiques; semelle d'usure en PU; résistante aux huiles et à la benzine; très antidérapante. EN ISO 20345:2011 S2 SRC



dpvlink 24244

Article	Couleur	Pointure	Classe	Dessus	Forme
Chaussure de sécurité uvex 1 Business					
UX-84698	grise	39-52	S2	micro suède	chaussure basse

Chaussure de sécurité / botte de uvex ESD 1 Business bleue 

Chaussure de sécurité; dessus en micro-suède; embout en acier; protection antiperforation non-métallique; convient pour semelles intérieures orthopédiques; semelle d'usure en PU; résistante aux huiles et à la benzine; très antidérapante. EN ISO 20345:2011 S3 SRC



dpvlink 24246

Article	Couleur	Pointure	Classe	Fermeture	Forme
Chaussure de sécurité / botte de uvex ESD 1 Business bleue					
UX-84282	bleue	39-52	S3	fermeture à lacets	chaussure basse
UX-84272	bleue	39-52	S3	fermeture à lacets	botte

Semelles intérieures

Semelle intérieure ESD 1 Sport



Pour modèles uvex 1 Sport

- adsorption des chocs sur toute la surface
- hautement respirante
- absorbant l'humidité
- sèche rapidement
- antistatique

dpvlink 24254

Article	Type	Pointure	QR
UX-95798	Semelle intérieure ESD 1 Sport	35-52	

Semelle intérieure ESD 1 G2



Pour modèles uvex 1 G2

- adsorption des chocs sur toute la surface
- hautement respirante
- absorbant l'humidité
- sèche rapidement
- antistatique
- lavage manuel jusqu'à 30°C

dpvlink 24250

Article	Type	Pointure	QR
UX-94908	Semelle intérieure ESD 1 G2	35-52	

Semelle intérieure ESD 1



Pour modèles uvex 1 et 2 xenova

- adsorption des chocs sur toute la surface
- hautement respirante
- absorbant l'humidité
- sèche rapidement
- perforations pour plus de respirabilité
- antistatique

dpvlink 24253

Article	Type	Pointure	QR
UX-95348	Semelle intérieure ESD 1	35-52	

Semelle intérieure ESD 2 trend



Pour modèles uvex 2 trend

- adsorption des chocs sur toute la surface
- hautement respirante
- absorbant l'humidité
- sèche rapidement
- antistatique

dpvlink 24335

Article	Type	Pointure	QR
UX-95188	Semelle intérieure ESD 2 trend	38-52	

Semelle intérieure ESD 1 Business



Pour modèles uvex 1 Business

- adsorption des chocs sur toute la surface
- hautement respirante
- absorbant l'humidité
- antistatique

dpvlink 24252

Article	Type	Pointure	QR
UX-95158	Semelle intérieure ESD 1 Business	39-52	



Les produits de PUMA SAFETY sont développés, fabriqués et distribués d'ISM, une entreprise familiale ayant le siège à Lippstadt. En tant qu'une des premières marques de sport, PUMA est portée par les sportifs les plus rapides du monde. PUMA défend les valeurs qui amènent les sportifs à devenir des athlètes de haut niveau. Chez ISM, nous partageons ces valeurs et développons depuis 2002 en coopération avec PUMA des chaussures de sécurité sportives et high-tech sous le nom de PUMA SAFETY.

Conformément à la norme ESD DIN EN 61340-5-1



- Chaussures ESD certifiées**
conformément à la norme EN 61340
- Chaussures de sécurité S1P**
conformément à la norme EN ISO 20345
- Protection antiperforation non métallique**
- Chaussure complètement sans métal**
- Chaussure très légère**
- Chaussure végétane**
- Norme DGVV 112-191**
Convient pour des semelles intérieures orthopédiques conformément à la norme DGVV 112-191
- FAP®**
Protection antiperforation : semelle intermédiaire antiperforation, non métallique
- SAFETY KNIT®**
Tissu hautement flexible, se sent comme une chaussette
- FUSE.TEC®**
Chaussures avec des éléments de renforcement soudés sans couture

Chaussures de sécurité

Chaussure de sécurité Xcity Grey Low

Chaussure de sécurité; dessus en SAFETY KNIT; embout en composite; protection antiperforation FAP® flexible; doublure fonctionnelle en microfibre; semelle en caoutchouc; non-métallique; semelle d'usure résistante aux huiles, acides et à la benzine; antidérapante; antistatique. EN ISO 20345 HRO S1P



Article	Couleur	Pointure	Classe	QR
PU-643860	grise / bleue	39-48	S1P	

Chaussure de sécurité Pace 2.0 Yellow Low   

Chaussure de sécurité; dessus en cuir avec inserts en textile respirant; éléments réfléchissants; embout en composite; protection antiperforation FAP® flexible; doublure fonctionnelle en microfibre; non-métallique; semelle en caoutchouc; semelle d'usure résistante aux huiles, acides et à la benzine; antidérapante; antistatique. EN ISO 20345:2011 HRO S1P



dpvlink 26523

Article	Couleur	Pointure	Classe	
Chaussure de sécurité Pace 2.0 Yellow Low				
PU-643800	grise / jaune	39-48	S1P	

Chaussures de sécurité Elevate Knit Green / Black Low   

Chaussure de sécurité; dessus en SAFETY KNIT®; embout en composite; protection antiperforation FAP® flexible; doublure fonctionnelle en microfibre; protection de bout et de talon en TPU; semelle d'usure résistante aux huiles, acides et à la benzine; antidérapante; antistatique. EN ISO 20345:2011 HRO S1P



dpvlink 26520

Article	Couleur	Pointure	Classe	
Chaussures de sécurité Elevate Knit Green / Black Low				
PU-643160	noire / grise	39-47	S1P	
PU-643170	bleue / verte	39-47	S1P	

Chaussures de sécurité Fuse Motion 2.0 Red / Green Low   

Chaussure de sécurité; dessus en mesh; FUSE.TEC (éléments de renforcement soudés sans couture); embout en composite; protection antiperforation FAP® flexible; doublure fonctionnelle en microfibre; non-métallique; semelle en caoutchouc; semelle d'usure résistante aux huiles, acides et à la benzine; antidérapante; antistatique. EN ISO 20345 HRO S1P



dpvlink 26525

Article	Couleur	Pointure	Classe	
Chaussures de sécurité Fuse Motion 2.0 Red / Green Low				
PU-643890	noire / rouge	39-48	S1P	
PU-643880	noire / verte	39-48	S1P	

Chaussure de sécurité Velocity 2.0 Blue Low   

Chaussure de sécurité; dessus en microfibre avec renforts en TPU; embout en composite; protection antiperforation FAP® flexible; doublure fonctionnelle en microfibre; semelle en caoutchouc; non-métallique; semelle d'usure résistante aux huiles, acides et à la benzine; antidérapante; antistatique. EN ISO 20345 HRO S1P



dpvlink 26528

Article	Couleur	Pointure	Classe	
Chaussure de sécurité Velocity 2.0 Blue Low				
PU-643850	bleue	36-48	S1P	

Chaussure de sécurité Fuse TC Green Low   

Chaussure de sécurité; dessus en microfibre avec mesh respirant; FUSE.TEC (éléments de renforcement soudés sans couture); embout en composite; protection antiperforation FAP® flexible; doublure fonctionnelle en microfibre; non-métallique; semelle en PU/PU; semelle d'usure résistante aux huiles, acides et à la benzine; antidérapante; antistatique. EN ISO 20345 S1P



dpvlink 26532

Article	Couleur	Pointure	Classe	
Chaussure de sécurité Fuse TC Green Low				
PU-644210	noire / verte	40-49	S1P	

Semelles intérieures

Semelle intérieure EVERCUSHION®   



- très respirante
- s'adapte parfaitement au pied
- très bonne absorption de chocs
- surface textile antibactérienne

dpvlink 26594

Article	Type	Pointure	
Semelle intérieure EVERCUSHION®			
PU-204500	Semelle intérieure EVERCUSHION®	36-47	



ALBATROS® est une des premières marques allemandes de chaussures de sécurité performantes. Tous les articles ALBATROS® sont conçus et développés en Allemagne par une équipes de spécialistes internationaux. Depuis plus de 40 ans, ALBATROS® ne cesse d'améliorer la qualité, le confort, la fonctionnalité et le design de ses produits - pour aider les professionnels pendant leur travail.

Conformément à la norme ESD DIN EN 61340-5-1 ⚠️



Chaussures ESD certifiées
conformément à la norme EN 61340



Chaussures de travail 01
conformément à la norme EN ISO 20347



Chaussures de sécurité S1P
conformément à la norme EN ISO 20345



Protection antiperforation non métallique



Chaussure complètement sans métal



Chaussure très légère



Chaussure végétane



Norme DGVU 112-191

Convient pour des semelles intérieures orthopédiques conformément à la norme DGVU 112-191



FAP®

Protection antiperforation : semelle intermédiaire antiperforation, non métallique



SAFETY KNIT®

Tissu hautement flexible, se sent comme une chaussette



IMPULSE.FOAM®

Technologie de semelle anti-fatigue pour absorption de chocs maximal, une stabilité excellente et un confort durable

Chaussures de sécurité

Chaussure de sécurité AER55 Impulse Black Blue Low **NEU** ⚠️

Chaussure de sécurité très légère; dessus en SAFETY KNIT® avec FITFRAME® (éléments de renforcement soudés sans couture); embout en composite; protection de bout et de talon en TPU; protection antiperforation FAP® flexible; doublure fonctionnelle respirante; semelle intermédiaire DUAL.FOAM®; non-métallique; semelle d'usure résistante aux huiles, acides et à la benzine; antidérapante; antistatique. EN ISO 20345 S1P



dpvlink 26537

Article	Couleur	Pointure	Classe
AL-647500	noire / bleue	36-47	S1P



Chaussures de travail AER55 ST **NEU** ⚠️ Blue / Black Low

Chaussure de travail; dessus en SAFETY KNIT® avec FITFRAME® (éléments de renforcement soudés sans couture); rembourrage de tige et de languette; protection de bout et de talon en TPU; doublure fonctionnelle respirante; semelle en caoutchouc; non-métallique; semelle d'usure résistante aux huiles, acides et à la benzine; antidérapante; antistatique. EN ISO 20345 01 HRO SRA



dpvlink 26546

Article	Couleur	Pointure	Classe	Forme	Fermeture
AL-654950	bleue	36-47	01	chaussure basse	fermeture à lacets
AL-654900	noire	36-47	01	chaussure basse	fermeture à lacets



Chaussure de sécurité AER58 **NEU** ⚠️ Blue Low

Chaussure de sécurité; dessus en textile avec microfibre et renforcement en TPU; embout en composite; protection antiperforation FAP® flexible; doublure fonctionnelle en microfibre; non-métallique; semelle en caoutchouc; semelle d'usure résistante aux huiles, acides et à la benzine; antidérapante; antistatique. EN ISO 20345:2011 HRO S1P



dpvlink 26544

Article	Couleur	Pointure	Classe	Forme	Fermeture
AL-647660	bleue / grise	39-48	S1P	chaussure basse	fermeture à lacets



Chaussure de sécurité BREEZE **NEU** ⚠️ Impulse Low

Chaussure de sécurité très légère; dessus en mesh; embout en composite; protection de bout et de talon en TPU; protection antiperforation FAP® flexible; doublure fonctionnelle respirante; semelle intermédiaire DUAL.FOAM®; non-métallique; semelle d'usure résistante aux huiles, acides et à la benzine; antidérapante; antistatique. EN ISO 20345 S1P



dpvlink 26539

Article	Couleur	Pointure	Classe	Forme	Fermeture
AL-647520	noire / bleue	36-47	S1P	chaussure basse	fermeture rapide



Chaussures de sécurité Lift Grey / Blue Impulse Low NEU  

Chaussure de sécurité très légère; dessus en textile avec FITFRAME® (éléments de renforcement soudés sans couture); embout en composite; protection de bout et de talon en TPU; protection antiperforation FAP® flexible; doublure fonctionnelle respirante; semelle intermédiaire DUAL.FOAM®; non-métallique; semelle d'usure résistante aux huiles, acides et à la benzine; antidérapante; antistatique. EN ISO 20345 S1P



dpvlink 26541 

Article	Couleur	Pointure	Classe	Forme	Fermeture
AL-646610	bleue / noire	39-47	S1P	chaussure basse	fermeture à lacets
AL-646700	grise / bleue	38-47	S1P	chaussure basse	fermeture à lacets

Chaussure de sécurité Splendid Green GH Low NEU  

Chaussure de sécurité très légère; dessus en SAFETY KNIT; embout en fibre de verre; protection antiperforation FAP® flexible; doublure fonctionnelle respirante; non-métallique; semelle d'usure résistante aux huiles, acides et à la benzine; antidérapante; antistatique. EN ISO 20345 S1P HRO



dpvlink 26608 

Article	Couleur	Pointure	Classe	Forme	Fermeture
AL-646300	noire / verte	36-47	S1P	chaussure basse	fermeture à lacets

Semelles intérieures

Semelle intérieure COMFIT®AIR NEU  



- élévation absorbant les chocs au talon et à la plante de pied
- soutien de la voûte longitudinale
- surface textile antidérapante
- surface textile antibactérienne

dpvlink 26596 

Article	Type	Pointure
AL-204750	Semelle intérieure COMFIT®AIR	36-47

Trouvez votre chaussure simplement et rapidement !

- Trouvez rapidement la chaussure adéquate dans notre **boutique en ligne** en utilisant notre **filtre de chaussures**
- **Recherche facile** dans la gamme complète des chaussures de travail et de sécurité
- **Beaucoup de critères de filtrage** pour une sélection optimale



Veillez utiliser notre filtre des chaussures en ligne - trouvez la chaussure adéquate en quelques clics !

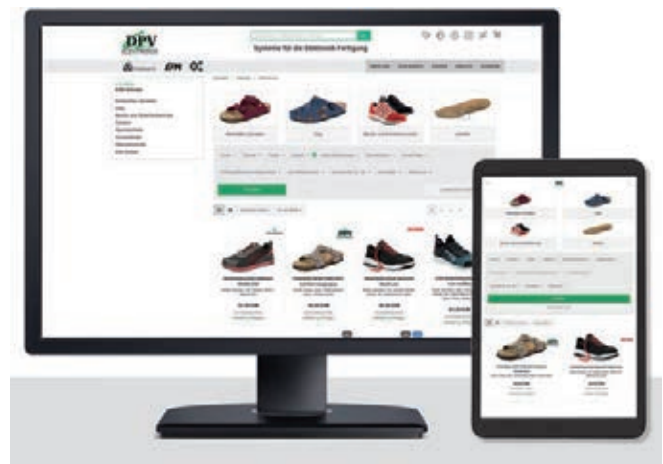

Veillez filtrer selon les exigences pour votre chaussure :



- Fabricant
- Pointure
- Couleur
- Types de chaussure
- Classe de sécurité et professionnelle
- Protection antidérapante
- Protection antiperforation
- Aptitude pour les semelles intérieures orthopédiques

Vous trouvez des informations sur les exigences directement dans le filtre.

Veillez filter maintenance et trouvez la chaussure adéquate....

Testé en toute fiabilité !

L'EPApr® ESD Personnel Tester 1000 permet de tester vos chaussures de sécurité en toute fiabilité, simplement et dans moins de 2 secondes avant d'entrer dans la zones de protection ESD.

Vous trouverez plus d'informations concernant l'EPApr® 1000 dans le **catalogue** sous « **Mesurer et tester** » ou en ligne avec le **dpvlink 21010**





LEMAITRE

meisterhafte Sicherheitsschuhe

Lemaitre conçoit des constructions de semelles, designs et formes exceptionnels et ses chaussures sont le résultat de plus de 30 ans d'expérience.

La diversité, individualité et technologie intransigeante sont incontournables. Les brevets de LEMAITRE contribuent aux solutions les plus diverses et comportent des innovations de produits qui sont considérées comme spectaculaires et futuristes. La compétence et l'expérience fournissent une gamme complète de chaussures de sécurité conçues pour répondre aux demandes spécifiques du travail conformément aux normes EN.

C'est avec les chaussures de sécurité de LEMAITRE que les frontières entre le travail et le temps libre sont floues.



LOGO

Vous voulez souligner l'appartenance de vos employés à l'entreprise ? Faites équiper les modèles RILEY LOW S3 ESD et Bolt S3 ESD en plus de votre **logo d'entreprise** à partir d'un paire seulement ! Contactez-nous tout simplement !

Logo BOLT S3 ESD

Grâce à la microfibre noire et les lacets attractifs la chaussure basse Bolt S3 ESD ne peut pas être reconnue comme équipement de sécurité qu'au deuxième coup d'œil.

RILEY LOW S3 ESD Logo

La chaussure basse de sécurité Riley low S3 ESD en microfibre noire est une pure chaussure à lacets avec une bande élastique additionnelle. Ainsi, il est possible de l'utiliser comme pantoufle confortable en omettant la boucle supérieure.



Chaussures ESD certifiées
conformément à la norme EN 61340



Antidérapance SRC
conformément à la norme EN 13287



Chaussures de sécurité S1P
conformément à la norme EN ISO 20345



Protection antiperforation non métallique



Chaussures de sécurité S3
conformément à la norme EN ISO 20345



Semelle intérieure échangeable



Embout en acier



Norme DGVU 112-191
Convient pour des semelles intérieures orthopédiques conformément à la norme DGVU 112-191



Embout en aluminium

Chaussures de sécurité

Chaussure de sécurité Riley Light

LEMAITRE

Chaussure de sécurité; dessus en microfibre; fermeture à lacets; embout en aluminium; protection antiperforation non-métallique; doublure en mesh; semelle d'usure en PU; convient pour des semelles intérieures orthopédiques DGVU 112-191; résistante aux huiles, acides et à la benzine; antidérapante; antistatique. EN ISO 20345:2011 S1P SRC



dpvlink 25081

Article	Couleur	Pointure	Classe	Fermeture
Chaussure de sécurité Riley Light				
LE-8058	noire / rouge	35-49	S1P	fermeture à lacets



Chaussure de sécurité Riley Low / Riley Fresh / Riley High

LEMAITRE

Chaussure de sécurité; dessus en microfibre sans coutures; applications réfléchissantes; embout en aluminium; protection antiperforation non-métallique; doublure en mesh; semelle d'usure en PU; convient pour les semelles intérieures orthopédiques (DGVU 112-191), résistante aux huiles, acides et à la benzine; antidérapante; antistatique. EN ISO 20345:2011



dpvlink 23536

Article	Couleur	Pointure	Classe	Forme	Fermeture
Chaussure de sécurité Riley Low / Riley Fresh / Riley High					
LE-8061	noire / rouge	36-49	S3	chaussure basse	fermeture à lacets
LE-8060	noire / rouge	36-49	S1P	sandale	fermeture scratch
LE-8062	noire / rouge	36-49	S3	botte	fermeture à lacets



Chaussure de sécurité Lennon

LEMAITRE

Chaussure de sécurité; dessus en textile respirant; embout en aluminium; protection antiperforation non-métallique; doublure textile en mesh 3D; semelle d'usure en PU; convient pour des semelles intérieures orthopédiques DGVU 112-191; résistante aux huiles, acides et à la benzine; antidérapante; antistatique. EN ISO 20345:2011 S1P SRC



dpvlink 25083

Article	Couleur	Pointure	Classe	Fermeture
Chaussure de sécurité Lennon				
LE-8082	noire	35-49	S1P	fermeture à lacets



Chaussure de sécurité Paul / Harrison / Ringo

Chaussure de sécurité; dessus en microfibre/PUTEK®; embout en aluminium; protection antiperforation non-métallique; doublure en mesh 3D respirant; pointe de chaussure avec protection antichoc; semelle d'usure en PU; résistante aux huiles, acides et à l'essence; antidérapante; antistatique. EN ISO 20345:2011 S3 SRC



dpvlink 24800

Article	Couleur	Pointure	Classe	Fermeture	Dessus
Chaussure de sécurité Paul / Harrison / Ringo					
LE-8075	noire / bleue	35-49	S3	fermeture à lacets	microfibre
LE-8078	noire / jaune	35-49	S3	UTURN®	microfibre
LE-8076	noire / verte	35-49	S3	fermeture à lacets	Putek®



Chaussure de sécurité Bolt

Chaussure de sécurité; dessus en microfibre; embout en acier; protection antiperforation non-métallique; doublure résistante à l'abrasion; semelle d'usure en PU; convient pour les semelles intérieures orthopédiques (DGVU 112-191), résistante aux huiles, acides et à la benzine; antidérapante; antistatique. EN ISO 20345:2011 S3 SRC



dpvlink 23543

Article	Couleur	Pointure	Classe	Fermeture
Chaussure de sécurité Bolt				
LE-8095	noire	36-48	S3	fermeture à lacets



Chaussure de sécurité Space Blue

Chaussure de sécurité; dessus en textile avec suède; embout en aluminium; protection antiperforation non-métallique; doublure résistante à l'abrasion; semelle d'usure en PU; convient pour les semelles intérieures orthopédiques (DGVU 112-191), résistante aux huiles, acides et à la benzine; antidérapante; antistatique. EN ISO 20345:2011 S3 SRC



dpvlink 23540

Article	Couleur	Pointure	Classe	Forme
Chaussure de sécurité Space Blue				
LE-1985	noire / bleue	38-48	S3	chaussure basse



Chaussure de sécurité Ohmex / Faye

Chaussure de sécurité; dessus en microfibre avec perforations; embout en aluminium; doublure en textile résistant à l'abrasion; semelle d'usure en PU; résistante aux huiles, acides et à l'essence; antidérapante; antistatique. EN ISO 20345:2011 S1 SRC

Modèle Ohmex (LE-8080) avec protection de la pointe sportive et flexible en TPU qui prolonge la durée de vie lors d'une activité en position agenouillée et en cas des chocs extérieurs.



dpvlink 24801

Article	Couleur	Pointure	Classe
Chaussure de sécurité Ohmex / Faye			
LE-8080	noire	36-48	S1P hommes
LE-8081	grise	36-43	S1P femmes



Chaussure de sécurité Super X Fresh / Low / High

Chaussure de sécurité; dessus en nubuck; applications réfléchissantes; embout en acier; protection antiperforation non-métallique; doublure en mesh; semelle d'usure en PU; convient pour les semelles intérieures orthopédiques (DGVU 112-191), résistante aux huiles, acides et à la benzine; antidérapante; antistatique.

Super X Fresh LE-1260 EN ISO 20345:2011 S1P SRC
Super X Low LE-1261 et Super X High LE-1262 EN ISO 20345:2011 S3 SRC



dpvlink 23340

Article	Couleur	Pointure	Classe	Forme	Fermeture
Chaussure de sécurité Super X Fresh / Low / High					
LE-1260	noire / rouge	35-48	S1P	sandale	fermeture scratch
LE-1261	noire / rouge	35-48	S3	chaussure basse	fermeture à lacets
LE-1262	noire / rouge	35-48	S3	botte	fermeture à lacets



Semelles intérieures

Semelle intérieure Titane



- semelle intérieure antistatique pour tous les modèles de Lemaître
- très respirante
- s'adapte parfaitement au pied
- amortissante avec rembourrage du talon supplémentaire
- à séchage rapide

dpvlink 25750

Article	Type	Pointure
Semelle intérieure Titane		
LE-9907	Semelle intérieure Titane avec Memory Foam	35-50



STEITZ SECURA
SICHERHEITSSCHUHE

HAUTE TECHNOLOGIE POUR VOS PIEDS

Nos chaussures ont une force de levier réduite, un amortissement de multizone et de talon. C'est la base. S'y ajoutent des priorités d'équipement principales pour des différentes professions. Car chaque profession représente des exigences spécifiques à une chaussure de sécurité. Par conséquent, nous avons une si grande diversité de modèles : chaussures de sécurité pour l'utilisation polyvalente, des modèles lourds avec une protection métatarsienne optionale et une protection contre les décharges électrostatiques, chaussures spéciales pour des fondeurs et soudeurs, notre gamme pour les pompiers, la ligne Women spécialement pour les pieds des femmes et beaucoup d'autres choses.



SYSTÈME SECURA VARIO®

UN AMORTISSEMENT DE TALON INDIVIDUEL MÉNAGEANT LE DOS

Une absorption des chocs sur mesure : L'amortissement de talon échangeable, ajusté en fonction de poids et de la charge est adapté aux besoins individuels du porteur. Les caractéristiques d'amortissement excellentes aident à réduire la charge de compression dans la chaussure à un niveau naturel, à ménager le dos de manière ciblée et à diminuer significativement la fatigue. Les modèles pour femme ont l'amortissement au talon en couleur jaune (jusqu'à 57 kg) et verte (jusqu'à 79 kg). Les modèles unisexes dans les pointures 35-44 ont l'amortissement au talon en couleur verte (jusqu'à 79 kg) et rouge (jusqu'à 97 kg) ou pour les pointures 45-50 en couleur rouge (jusqu'à 91 kg) et noire (jusqu'à 105 kg).



CONFORT CLIMATIQUE

NI TROP FROID, NI TROP CHAUD, MAIS JUSTE BIEN















Un climat excellent pour vos pieds : C'est avec le concept de confort climatique que nous veillons à ce que vous vous sentiez bien dans vos chaussures pendant de nombreuses heures. Ainsi, nous utilisons exclusivement des matériaux respectueux du climat et agréables à la peau pour assurer une sensation de port agréable. Nous nous servons de Gore-Tex comme membrane climatique performante. À l'intérieur de la chaussure vous trouvez l'élément central du concept de confort climatique de STEITZ, à savoir la semelle intérieure en cuir. La semelle en cuir véritable au tannage végétal a un taux PH dermophile et s'adapte au pied individuel. En plus, elle stocke l'humidité qui est absorbé du pied par nos semelles intérieures. Une accumulation de chaleur et une transpiration désagréables dans l'intérieur de la chaussure sont ainsi évitées.



VARIO MULTIFLEX®

PRESQUE COMME MARCHER PIEDS NUS

Beaucoup de chaussures de sécurité influencent le mouvement naturel du pied et limitent sa mobilité. Les forces de levier qui en résultent causent des douleurs aux genoux et des problèmes dorsaux et peuvent encourager des foulures. Pas avec nous ! Par des adaptations intelligentes à la chaussures nous réduisons des forces de levier indésirables : par exemple en modifiant la géométrie de la semelle d'usure ou en diminuant l'épaisseur de la semelle. Un résultat de la technologie VARIO MULTIFLEX® est la semelle multi flexible.

-  **Chaussures ESD certifiées**
conformément à la norme EN 61340
-  **Chaussures de sécurité S1**
conformément à la norme EN ISO 20345
-  **Chaussures de sécurité S2**
conformément à la norme EN ISO 20345
-  **Embout en aluminium**
-  **Embout non métallique**
-  **Antidérapance SRC**
conformément à la norme EN 13287
-  **Chaussure complètement sans métal**
-  **Chaussure très légère**
-  **Semelle intérieure échangeable**
-  **Norme DGVU 112-191**
Convient pour des semelles intérieures orthopédiques conformément à la norme DGVU 112-191
-  **Système de fermeture à disque BOA®**
pour un ajustement simple de la chaussure
-  **Système SECURA VARIO®**
Amortissement au talon ajusté en fonction du poids
-  **VARIO MULTIFLEX®**
Structure de chaussure à force de levier réduite assurant le mouvement naturel de la marche
-  **Semelle intérieure en cuir véritable**
Caractéristiques climatiques uniques dans la chaussure

Chaussures de sécurité

Basket de sécurité CP 43

Chaussure de sécurité; textile avec empreinte à haute fréquence; embout en composite; protection de pointe en TPU; doublure fonctionnelle respirante; sans couture; semelle intérieure confortable avec effet amortissant et absorption d'humidité excellente; semelle d'usure en TPU Competition ESD; garniture de talon en TPU; sans métal; EN ISO 20345:2011 S2 SRC



dpvlink 23741

Article	Couleur	Pointure	Classe
Basket de sécurité CP 43			
SZ-CP4360	rouge / noire	36-47	S2
SZ-CP4300	noire / blanche	36-47	S2

Basket de sécurité CP 41

Chaussure de sécurité; microfibre ultra-légère avec élément en mesh; embout en composite; protection de pointe en TPU; doublure fonctionnelle respirante; semelle intérieure confortable avec effet amortissant et absorption d'humidité excellente; convient pour des semelles intérieures orthopédiques: semelle d'usure en TPU Competition ESD; EN ISO 20345:2011 S1 SRC



dpvlink 23746

Article	Couleur	Pointure	Classe
Basket de sécurité CP 41			
SZ-CP4100	noire / rouge	36-47	S1
SZ-CP4100B	noire / rouge	36-47	S1

Chaussure de sécurité VD Pro 1000

Chaussure de sécurité; microfibre ultralégère combinée avec une vaste structure de ventilation; fermeture scratch; appliqués à la tige; embout en aluminium; doublure fonctionnelle respirant; semelle intérieure en vrai cuir; semelle intérieure confortable avec effet amortissant et absorption d'humidité excellente; semelle d'usure : TPU Athletic ESD; EN ISO 20345:2011 S1 SRC



dpvlink 22646

Article	Couleur	Pointure	Classe	Fermeture
Chaussure de sécurité VD Pro 1000				
SZ-VD1060	noire / rouge	36-47	S1	fermeture scratch
SZ-VD1000	noire / bleue	36-47	S1	fermeture scratch
SZ-VD1010	noire / grise	36-47	S1	fermeture scratch

Chaussure de sécurité VD Pro 1100

Chaussure de sécurité; microfibre ultralégère combinée avec une vaste structure de ventilation; languette antipoussière; appliqués à la tige; embout en aluminium; doublure fonctionnelle respirant; semelle intérieure en vrai cuir; semelle intérieure confortable avec effet amortissant et absorption d'humidité excellente; semelle d'usure : TPU Athletic ESD; EN ISO 20345:2011 S1 SRC



dpvlink 22656

Article	Couleur	Pointure	Classe
Chaussure de sécurité VD Pro 1100			
SZ-VD1100	noire / bleue	36-47	S1

Chaussure de sécurité VD Pro 1200

Chaussure de sécurité; microfibre ultralégère combinée avec une vaste structure de ventilation; languette antipoussière; protection de pointe; appliqués à la tige; embout en aluminium; doublure fonctionnelle respirant; semelle intérieure en vrai cuir; semelle intérieure confortable avec effet amortissant et absorption d'humidité excellente; semelle d'usure : TPU Athletic ESD; EN ISO 20345:2011 S1 SRC



dpvlink 22662

Article	Couleur	Pointure	Classe
Chaussure de sécurité VD Pro 1200			
SZ-VD1200	noire / bleue	36-47	S1

Chaussure de sécurité VD Pro 1400

Chaussure de sécurité; microfibre ultralégère avec perforations; embout en aluminium; doublure fonctionnelle respirant; semelle intérieure en vrai cuir; semelle intérieure confortable avec effet amortissant et absorption d'humidité excellente; semelle d'usure : TPU Athletic ESD; EN ISO 20345:2011 S1 SRC



dpvlink 22645

Article	Couleur	Pointure	Classe
Chaussure de sécurité VD Pro 1400			
SZ-VD1410	noire / grise	36-47	S1
SZ-VD1400	noire / bleue	36-47	S1
SZ-VD1460	noire / rouge	36-47	S1

Chaussure de sécurité GINGER



Chaussure de sécurité pour femmes; textile fonctionnel respirant avec motifs hexagonaux; appliqués à la tige; embout en aluminium; doublure fonctionnelle respirante; semelle intérieure en cuir véritable; semelle intérieure confortable avec effet amortissant et absorption d'humidité excellente; semelle d'usure : TPU femmes Sport ESD; EN ISO 20345:2011 S2 SRC



dpvlink 22673

Article	Couleur	Pointure	Classe
Chaussure de sécurité GINGER			
SZ-WG80	noire	35-42	S2

Chaussure de sécurité Frieda / Carla / Ella



Chaussure de sécurité; microfibre ultralégère combinée avec une vaste structure de ventilation; embout en aluminium; doublure fonctionnelle respirante; semelle intérieure en vrai cuir; semelle intérieure confortable avec effet amortissant et absorption d'humidité excellente; semelle d'usure en TPU Woman Sport ESD; EN ISO 20345:2011 S1 SRC



dpvlink 23756

Article	Couleur	Pointure	Classe	Fermeture
Chaussure de sécurité Frieda / Carla / Ella				
SZ-W125	bleue / blanche	35-42	S1	élastique
SZ-W105	bleue / blanche	35-42	S1	fermeture scratch
SZ-W135	bleue / blanche	35-42	S1	fermeture à lacets

Semelles intérieures

Semelle intérieure Ergo-Soft ESD



- semelle intérieure confortable en mousse souple
- soutien de l'absorption des chocs sur toute la surface de roulement
- assure un confort agréable

dpvlink 25752

Article	Type	Pointure
Semelle intérieure Ergo-Soft ESD		
SZ-Z25400	Semelle intérieure Ergo-Soft ESD	35-52



Plus de 60 ans d'expérience dans la production des chaussures de sécurité, en combinaison avec une recherche continue de nouvelles technologies et de matériaux novateurs, ont permis à FTG de développer et produire des chaussures uniques.

FTG est capable de réaliser les plus hautes exigences et de satisfaire à une large gamme d'applications.

Une usine de production moderne équipée d'équipements de dernière génération fait de FTG un partenaire fiable capable de produire une large gamme de chaussures de sécurité pour tous les besoins.

Nos valeurs sont des garants de sécurité.



Conformément à la norme ESD DIN EN 61340-5-1

Nous avons conçu nos modèles de sorte qu'ils sont extrêmement légers. Les expériences et innovations dans la procédure de fabrication nous permettent de fabriquer les chaussures les plus légères dans le secteur de sécurité.

- | | |
|---|--|
| Chaussures ESD certifiées
conformément à la norme EN 61340 | Finition sans coutures
Chaussures sans coutures |
| Chaussures de sécurité S1P
conformément à la norme EN ISO 20345 | Bout recouvert
Protection contre l'usure du bout |
| Chaussures de sécurité S3
conformément à la norme EN ISO 20345 | Chaussure lavable |
| Embout non métallique | Semelle intérieure échangeable |
| Antidérapance SRC
conformément à la norme EN 13287 | Norme DGV 112-191
Convient pour des semelles intérieures orthopédiques conformément à la norme DGV 112-191 |
| Protection antiperforation en acier | Système de fermeture à disque BOA®
pour un ajustement simple de la chaussure |
| Protection antiperforation non métallique | Ne pas sécher en machine |
| Chaussure complètement sans métal | Tige antidéchirure |
| Chaussure très légère | Embout ThinCap
léger, plus étroit, athermique, non-métallique et non-magnétique |

Chaussures de sécurité

Sandale de sécurité Charon Gemini Line



Sandale de sécurité; dessus en Safety-Nubuk avec tige rembourré; protection antiperforation et embout non-métallique; semelle d'usure en PU/TPU; convient pour des semelles orthopédiques; résistante aux huiles, acides et à la benzine; antidérapante; antistatique. EN ISO 20345:2011 S1P SRC



dpvlink 25915



Article	Couleur	Pointure	Classe	Forme
Sandale de sécurité Charon Gemini Line				
FT-1072	noire / orange	34-48	S1P	sandale

Chaussures de sécurité Saturn / Moon Gemini Line



Chaussures de sécurité; dessus en microfibre avec haut de tige rembourré; embout et protection antiperforation non-métalliques; semelle intérieure Relax antistatique; semelle intérieure échangeable; semelle d'usure en PU/TPU; convient pour des semelles orthopédiques; résistante aux huiles, acides et à la benzine; antidérapante; antistatique. EN ISO 20345:2011 S1P SRC



dpvlink 25912



Article	Couleur	Pointure	Classe	Forme
Chaussures de sécurité Saturn / Moon Gemini Line				
FT-1071	noire / orange	38-48	S1P	chaussure basse
FT-1076	noire / orange	38-48	S1P	botte

Chaussures de sécurité Mercury / Uranus Gemini Line



Chaussures de sécurité; dessus en Safety-Nubuk avec tige rembourré; protection antiperforation et embout non-métallique; semelle d'usure en PU/TPU; convient pour des semelles orthopédiques; résistante aux huiles, acides et à la benzine; antidérapante; antistatique. EN ISO 20345:2011 S3 SRC



dpvlink 25909



Article	Couleur	Pointure	Classe	Forme
Chaussures de sécurité Mercury / Uranus Gemini Line				
FT-1070	noire / orange	34-50	S3	chaussure basse
FT-1075	noire / orange	34-50	S3	botte

Chaussure de sécurité Black Sport Line



Chaussure de sécurité légère, peut être mise comme une chaussette avec une seule jointure au talon; dessus en SAFETY-KNIT (tissu spécial très antidéchirure); embout en plastique; protection antiperforation non-métallique; semelle intérieure anatomique, antibactérienne; semelle d'usure en PU; convient pour les semelles intérieures orthopédiques; résistante aux huiles, acides et à l'essence; antidérapante; antistatique. EN ISO 20345:2011 S3 SRC

Forme : Par le montage spécial les chaussures peuvent être plus grandes - en cas des pointures intermédiaires vous devrez référer à la pointure inférieure



dpvlink 23992



Article	Couleur	Pointure	Classe	Dessus	Forme
Chaussure de sécurité Black Sport Line					
FT-1062	noire	35-47	S3	polyester / nylon	chaussure basse
FT-1063	noire	35-47	S3	polyester / nylon	botte

Chaussure de sécurité Judo / Rugby / Kayak Sport Line



Chaussure de sécurité; dessus en microfibre ou microfibre avec mesh; embout en plastique très fin; protection antiperforation non-métallique; semelle intérieure SPORT-LITE, anatomique, antibactérienne; semelle intérieure échangeable; semelle d'usure en PU/PU; convient pour des semelles orthopédiques; résistante aux huiles, acides et à la benzine; antidérapante; antistatique.

Judo FT-1010 et Rugby FT-1015 EN ISO 20345:2011 S1P SRC
Kayak FT-1018 EN ISO 20345:2011 S3 SRC



dpvlink 23424



Article	Couleur	Pointure	Classe	Dessus	Forme
Chaussure de sécurité Judo / Rugby / Kayak Sport Line					
FT-1010	anthracite / noire	35-47	S1P	microfibre / mesh	chaussure basse
FT-1015	anthracite / verte	35-47	S1P	microfibre	chaussure basse
FT-1018	anthracite / gris clair	35-47	S3	microfibre	chaussure basse

Chaussure de sécurité Cycling Sport Line



Chaussure de sécurité; dessus en Stretch Tex avec tige rembourré; protection anti-perforation et embout non-métallique; semelle intérieure anatomique; antibactérienne; semelle d'usure en PU; convient pour des semelles orthopédiques; résistante aux huiles, acides et à la benzine; antidérapante; antistatique. EN ISO 20345:2011 S3 SRC



dpvlink 25838

Article	Couleur	Pointure	Classe	Forme
Chaussure de sécurité Cycling Sport Line				
FT-1040	noire / rouge	38-47	S3	chaussure basse

Chaussure de sécurité Frisbee / Surf Sport Line



Chaussure de sécurité; dessus en mesh avec tige rembourré; embout en plastique très fin; semelle intérieure anatomique; antibactérienne; semelle d'usure en PU; convient pour des semelles orthopédiques; résistante aux huiles, acides et à la benzine; antidérapante; antistatique. EN ISO 20345:2011 S1P SRC



dpvlink 23350

Article	Couleur	Pointure	Classe	Dessus	Fermeture
Chaussure de sécurité Frisbee / Surf Sport Line					
FT-1024	noire	35-47	S1P	mesh	fermeture à lacets
FT-1025	noire	35-47	S1P	mesh	fermeture scratch

Chaussure de sécurité Sixty Sport Line



Chaussure de sécurité; dessus en polyester 3D/nylon extrêmement durable; embout en plastique très fin; protection antiperforation non-métallique; semelle intérieure anatomique, antibactérienne; semelle d'usure en PU; convient pour des semelles orthopédiques; résistante aux huiles, acides et à la benzine; antidérapante; antistatique. EN ISO 20345:2011 S3 SRC



dpvlink 23422

Article	Couleur	Pointure	Classe	Dessus	Forme
Chaussure de sécurité Sixty Sport Line					
FT-1060	noire / azur	35-47	S3	polyester / nylon	chaussure basse
FT-1061	noire / azur	35-47	S3	polyester / nylon	botte

Chaussure de sécurité Basket Sport Line



Chaussure de sécurité; dessus en microfibre avec tige rembourré; embout en plastique très fin; protection antiperforation non-métallique; semelle intérieure anatomique, antibactérienne; semelle d'usure en PU/PU; convient pour des semelles orthopédiques; résistante aux huiles, acides et à la benzine; antidérapante; antistatique. EN ISO 20345:2011 S3 SRC



dpvlink 23419

Article	Couleur	Pointure	Classe	Fermeture	Forme
Chaussure de sécurité Basket Sport Line					
FT-1050	grise	35-48	S3	fermeture à lacets	chaussure basse
FT-1051	grise	38-48	S3	fermeture à lacets / fermeture éclair	botte

Chaussure de sécurité Squash Sport Line



Chaussure de sécurité; dessus en textile avec tige rembourré; embout en plastique très fin; protection antiperforation non-métallique; semelle intérieure anatomique; antibactérienne; semelle d'usure en PU/PU; convient pour des semelles orthopédiques; résistante aux huiles, acides et à la benzine; antidérapante; antistatique. EN ISO 20345:2011 S1P SRC



dpvlink 23423

Article	Couleur	Pointure	Classe	Dessus	Forme
Chaussure de sécurité Squash Sport Line					
FT-1041	grise	35-48	S1P	textile	chaussure basse

Chaussure de sécurité Estoril / Mugello Ducati Racing Line



Chaussure de sécurité; dessus en microfibre avec tige rembourré; embout en plastique très fin; protection antiperforation non-métallique; semelle intérieure anatomique, antibactérienne; semelle d'usure en PU/PU; convient pour des semelles orthopédiques; résistante aux huiles, acides et à la benzine; antidérapante; antistatique. EN ISO 20345:2011 S1P SRC



dpvlink 23421

Article	Couleur	Pointure	Classe	Dessus	Forme
Chaussure de sécurité Estoril / Mugello Ducati Racing Line					
FT-6061	noire / rouge	38-47	S1P	microfibre / mesh	chaussure basse
FT-6060	noire / grise	38-47	S1P	microfibre / textile	chaussure basse

Chaussure de sécurité Douglas / Gladiator Professional Line



Chaussure de sécurité; dessus en nubuck avec tige rembourré; embout en composite; protection antiperforation non-métallique; semelle intérieure antibactérienne; semelle d'usure en PU/PU avec bout; convient pour des semelles orthopédiques; résistante aux huiles, acides et à la benzine; antidérapante; antistatique. EN ISO 20345:2011 S3 SRC



dpvlink 23420

Article	Couleur	Pointure	Classe	Dessus	Forme
Chaussure de sécurité Douglas / Gladiator Professional Line					
FT-8220	noire / rouge	36-48	S3	nubuck	chaussure basse
FT-8221	noire / rouge	36-48	S3	nubuck	botte

Chaussure de sécurité Junkers / Firebrand Professional Line



Chaussure de sécurité; dessus en microfibre avec tige rembourré; embout en composite; protection antiperforation non-métallique; semelle intérieure antibactérienne; semelle d'usure en PU/PU avec bout recouvert; convient pour des semelles orthopédiques; résistante aux huiles, acides et à la benzine; antidérapante; antistatique. EN ISO 20345:2011 S3 SRC



dpvlink 23425

Article	Couleur	Pointure	Classe	Dessus	Forme
Chaussure de sécurité Junkers / Firebrand Professional Line					
FT-8210	noire / bleue	38-48	S3	microfibre	chaussure basse
FT-8211	noire / bleue	38-48	S3	microfibre	botte

Semelles intérieures

Semelles intérieures FTG



- semelle intérieure ESD removable et préformée
- lavable jusqu'à 30°C
- antibactérienne
- haut confort et haute absorption d'énergie

dpvlink 23347

Article	Type	Pointure
Semelles intérieures FTG		
FT-0976	Semelle intérieure ESD Soletta Sport pour Sport Lite et Ducati36-48 Racing Line	
FT-0975	Semelle intérieure Relax pour modèles Moon et Saturn	35-48
FT-0977	Semelle intérieure ESD Atomic pour Professional Line	36-48



BATA INDUSTRIALS THE SAFETY SHOE

Les chaussures de sécurité de Bata Industrials se caractérisent par un ajustement excellent, un design innovateur et des meilleures caractéristiques de sécurité. Pour Bata Industrials, il est très important de développer des solutions novatrices avec de nouveaux fonctions et matériaux.

Avec ses collections différentes, Bata montre en plus que des chaussures de sécurité ne sont pas forcément monotone. Ainsi, Bata combine en cas de sa série Radiance un look sportif, beaucoup de caractéristiques fonctionnelles et un maximum de protection. Un exemple en est la technologie de 3B Motion qui donne au porteur une performance énorme et assure aussi un confort excellent.

Conformément à la norme ESD DIN EN 61340-5-1 



-  **Chaussures ESD certifiées**
conformément à la norme EN 61340
-  **Chaussures de sécurité S1**
conformément à la norme EN ISO 20345
-  **Chaussures de sécurité S1P**
conformément à la norme EN ISO 20345
-  **Chaussures de sécurité S3**
conformément à la norme EN ISO 20345
-  **Embout en acier**
-  **Embout en aluminium**
-  **Embout non métallique**
-  **Antidérapance SRC**
conformément à la norme EN 13287
-  **Protection antiperforation non métallique**
-  **Chaussure complètement sans métal**
-  **Chaussure très légère**
-  **Bout recouvert**
Protection contre l'usure du bout
-  **Chaussure végane**
-  **Semelle intérieure échangeable**
-  **Norme DGUV 112-191**
Convient pour des semelles intérieures orthopédiques conformément à la norme DGUV 112-191
-  **Système de fermeture à disque BOA®**
pour un ajustement simple de la chaussure
-  **Chaussure avec doublure en textile CoolComfort**
-  **Chaussure avec un concept modulaire et ergonomique -**
Technologie intérieure Walkline®EVO
-  **Anti-odeur**
(Odor Control)



BATA INDUSTRIALS

THE SAFETY SHOE

Chaussures de sécurité

Sandale de sécurité Falcon ESD



Sandale de sécurité moderne avec fermeture scratch; dessus en suède; embout en acier; doublure en mesh; antistatique; semelle d'usure en PU/PU; EN ISO 20345 S1 SRC



dpvlink 24116

Article	Couleur	Pointure	Classe
Sandale de sécurité Falcon ESD			
BT-60449	noire / bleue	35-49	S1



Chaussure de sécurité FIT / VIM / SPARK ESD Radiance



Chaussure de sécurité; dessus en textile avec bout recouvert en TPU; **série Radiance**; embout en plastique et protection antiperforation; non-métallique; doublure respirante; semelle intérieure Premium Fit; semelle d'usure Vibram® en EVA et caoutchouc; anti-statique, antidérapante.



dpvlink 23812

Article	Couleur	Pointure	Classe
Chaussure de sécurité FIT / VIM / SPARK ESD Radiance			
BT-66419	grise / noire	35-47	S1P
BT-66420	noire / bleue	35-47	S1P
BT-66426	noire / rouge	35-47	S1P



Chaussure de sécurité Vigor / Vibe ESD Radiance



Chaussure de sécurité; dessus en nylon; embout en aluminium; protection antiperforation en plastique FlexGuard®; doublure en mesh avec Odor Control; antistatique; semelle d'usure en PU/TPU



dpvlink 24949

Article	Couleur	Pointure	Classe	Fermeture
Chaussure de sécurité Vigor / Vibe ESD Radiance				
BT-66633	noire / jaune	35-47	S1P	Boa® / fermeture rapide
BT-36634	noire / rouge	35-47	S3	Boa® / fermeture rapide



Chaussure de sécurité SUMM TWO / ONE ESD



Chaussure de sécurité; dessus en nylon; embout en aluminium; protection antiperforation en plastique FlexGuard®; doublure en mesh avec Odor Control; antistatique; semelle d'usure en PU/PTU; EN ISO 20345 S3 SRC



dpvlink 24781

Article	Couleur	Pointure	Classe	Forme
Chaussure de sécurité SUMM TWO / ONE ESD				
BT-63592	noire / bleue	38-48	S3	chaussure basse
BT-63591	noire / bleue	38-48	S3	botte



Chaussure de sécurité SUMM THREE / FOUR ESD



Chaussure de sécurité; dessus en mesh (respirant); embout en aluminium; protection antiperforation en plastique FlexGuard®; doublure en mesh avec Odor Control; anti-statique; semelle d'usure en PU/PTU; EN ISO 20345 S1P SRC



dpvlink 25246

Article	Couleur	Pointure	Classe	Fermeture
Chaussure de sécurité SUMM THREE / FOUR ESD				
BT-63594	noire / citron vert	38-48	S1P	Boa®
BT-63593	noire / bleue	38-48	S1P	fermeture à lacets



Chaussure de sécurité LEGEND / TURN ESD FWD



Chaussure de sécurité; dessus en mesh/bout recouvert en TPU; embout thermoplastique; protection antiperforation en plastique FlexGuard®; doublure Bata Cool Comfort®; antistatique; semelle d'usure PU/PU; EN ISO 20345 S1P SRC



dpvlink 21325

Article	Couleur	Pointure	Classe	Fermeture
Chaussure de sécurité LEGEND / TURN ESD FWD				
BT-LEGEND-ESD	grise	38-48	S1P	Boa®

Chaussure de sécurité GOAL / SCORE ESD FWD



Chaussure de sécurité; dessus en microfibre/bout recouvert en TPU; embout thermoplastique; protection antiperforation en plastique FlexGuard®; doublure Bata Cool Comfort®; antistatique; semelle d'usure PU/PU; EN ISO 20345 S3 SRC



dpvlink 21319

Article	Couleur	Pointure	Classe	Forme
Chaussure de sécurité GOAL / SCORE ESD FWD				
BT-GOAL-ESD	noire	38-48	S3	chaussure basse
BT-SCORE-ESD	noire	38-48	S3	botte

Chaussures de sécurité Anna Lee / Bibian



Chaussure de sécurité; dessus en tissu tricoté, microfibre et film TPU; embout en aluminium; doublure respirante; semelle intérieure en mousse PU recyclée; semelle d'usure EVA; antistatique, antidérapante, EN ISO 20345 A E P HRO



dpvlink 26083

Article	Couleur	Pointure	Classe
Chaussures de sécurité Anna Lee / Bibian			
BT-75072	verte / grise	36-42	S1 femmes
BT-76075	verte / grise	36-42	S1P femmes

Chaussure de sécurité Marie



Chaussure de sécurité; dessus en textile tissé, résistant à l'usure; embout en aluminium; semelle intermédiaire en EVA; doublure en mesh; protection antiperforation en plastique FlexGuard®; antistatique; EN ISO 20345 A E P HRO S3 SRC



dpvlink 26086

Article	Couleur	Pointure	Classe
Chaussure de sécurité Marie			
BT-76074	verte	36-42	S3 femmes

Chaussure de sécurité Florence



Chaussure de sécurité; dessus en cuir pleine fleur; embout en aluminium; semelle intermédiaire en EVA; doublure en mesh; protection antiperforation en plastique FlexGuard®; antistatique, EN ISO 20345 A E P HRO S1P SRC



dpvlink 26088

Article	Couleur	Pointure	Classe
Chaussure de sécurité Florence			
BT-16071	verte / grise	36-42	S1P

Semelles intérieures

Semelle intérieure Premium Fit



- Semelle POLIYOU® avec couche supérieure filetée : respirante et antibactérienne
- bonne absorption des chocs par rembourrage au talon et à la plante du pied
- support métatarses léger pour soutenir la stabilité
- compliance ESD 

dpvlink 26061

Article	Type	Pointure
Semelle intérieure Premium Fit		
BT-90003	Semelle intérieure Premium Fit	35-49

BAAK

Fußgerechte Sicherheit

BAAK - chaussures de sécurité ESD d'un design sportif et modern et d'une finition de qualité. Une technologie de semelles récente avec une absorption de chocs excellente sur toute la surface. Très confortable à porter grâce aux semelles amortissantes et antibactériennes avec une absorption et évacuation d'humidité excellentes. Confort assuré par des matériaux résistants et des semelles d'usure non marquantes.

Conformément à la norme ESD DIN EN 61340-5-1



Das BAAK® go&relax System

La révolution de la chaussure de sécurité

Notre système novateur a été spécialement développé pour des personnes qui portent des chaussures de sécurité pendant plusieurs heures par jour. Pour ce groupe de client une charge des pieds naturelle et fonctionnelle est extrêmement importante – une marche sans fatigue pendant toute la journée de travail.



Einfach besser laufen.

- Chaussures ESD certifiées**
conformément à la norme EN 61340
- Chaussures de sécurité S1**
conformément à la norme EN ISO 20345
- Chaussures de sécurité S1P**
conformément à la norme EN ISO 20345
- Chaussures de sécurité S3**
conformément à la norme EN ISO 20345
- Embout en acier**
- Embout en aluminium**
- Embout non métallique**
- Antidérapance SRC**
conformément à la norme EN 13287
- Protection antiperforation non métallique**
- Chaussure complètement sans métal**
- Chaussure très légère**
- Chaussure végane**
- Semelle intérieure échangeable**
- Norme DGVU 112-191**
Convient pour des semelles intérieures orthopédiques conformément à la norme DGVU 112-191
- Système de fermeture à disque BOA®**
pour un ajustement simple de la chaussure
- Système Baak® go & relax**
Bout et zones flexibles pour pliage saine pour le pied
- Ménageant les genoux et le dos :**
Évalué scientifiquement

Chaussures de sécurité

Chaussure de sécurité Captain John / Captain Jens



Chaussure basse de sécurité avec fermeture rapide BOA®; en microfibre et textile nylon; embout flexible en nano fibre de verre; protection antiperforation textile; appropriée pour des semelles intérieures orthopédiques; semelle LIEVA (liquid injected EVA) / nitrile; très légère; amortissement sur toute la surface; très respirante; antidérapante. EN ISO 20345:2011 S1P SRC

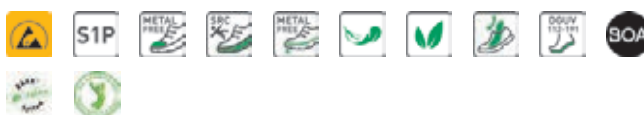

dpvlink 21002

Article	Couleur	Pointure	Classe
Chaussure de sécurité Captain John / Captain Jens			
BA-5082	noire / anthracite	39-48	S1P
BA-5081	noire	39-48	S1P



Chaussure de sécurité Conner



Chaussure de sécurité en textile respirant; embout flexible en nano fibre de verre; appropriée pour des semelles intérieures orthopédiques; semelle LIEVA (liquid injected EVA) / nitrile; très légère; amortissement sur toute la surface; très respirante; sans métal et cuir, antidérapante. EN ISO 20345:2011 S1 SRC



dpvlink 20996

Article	Couleur	Pointure	Classe
Chaussure de sécurité Conner			
BA-5001	grise / noire	39-48	S1



Chaussure de sécurité Herby / Harry

Chaussure basse de sécurité en microfibre avec élément textile; embout en aluminium; appropriée pour des semelles intérieures orthopédiques; semelle PU/PU; très respirante; non marquante, antidérapante. EN ISO 20345:2011 S1 SRC



dpvlink 21005

Article	Couleur	Pointure	Classe	Fermeture
Chaussure de sécurité Herby / Harry				
BA-7008	noire / bleue	36-47	S1	fermeture rapide
BA-7228	noire / bleue	36-47	S1	fermeture scratch

Sandale de sécurité Henry

Sandale de sécurité avec double fermeture scratch; dessus en suède de vachette avec applications réfléchissantes; embout en acier; protection antiperforation non-métallique; appropriée pour intégrer des semelles intérieures orthopédiques; semelle d'usure en PU/PU, antidérapante (non traçante). EN ISO 20345:2011 S1P SRC



dpvlink 21170

Article	Couleur	Pointure	Classe
Sandale de sécurité Henry			
BA-8424	noire / grise	37-48	S1P

Chaussure de sécurité Hardy/Henk

Chaussure de sécurité; dessus en microfibre; perforée; bord de tige rembourré; embout en aluminium; semelle flexible; appropriée pour des semelles intérieures orthopédiques; antibactérienne, fongicide; amortissement sur toute la surface grâce à la semelle intermédiaire EVA; semelle d'usure en nitrile; robuste; antidérapante. EN ISO 20345 S1P SRC

Pointures 36-47 en largeur 11; pointure 48 en largeur 13



dpvlink 19547

Article	Couleur	Pointure	Classe	Fermeture
Chaussure de sécurité Hardy/Henk				
BA-7227	noire / grise	36-48	S1P	fermeture scratch
BA-7007	noire / grise	36-48	S1P	fermeture rapide

-Pointures spéciales 49 + 50 et d'autre largeurs disponibles sur demande-

Chaussure de sécurité Hugo

Chaussure de sécurité; dessus en suède; applications réfléchissantes; embout en acier; protection antiperforation non-métallique; appropriée pour intégrer des semelles intérieures orthopédiques; semelle d'usure en PU/PU, antidérapante (non traçante). EN ISO 20345:2011 S1P SRC



dpvlink 21172

Article	Couleur	Pointure	Classe
Chaussure de sécurité Hugo			
BA-8724	noire / grise	35-48	S1P

Chaussure de sécurité Svea

Chaussure de sécurité sportive; dessus en nylon avec applications en TPU décoratives (résistant à l'abrasion et à l'eau); embout en acier; protection antiperforation non-métallique; appropriée pour intégrer des semelles intérieures orthopédiques; semelle d'usure en EVA/nitrile; antidérapante (non traçante). EN ISO 20345:2011 S3 SRC

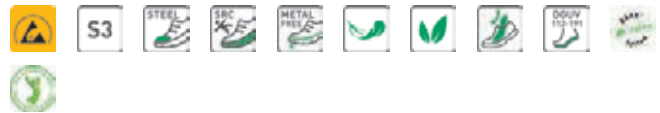

dpvlink 23548

Article	Couleur	Pointure	Classe
Chaussure de sécurité Svea			
BA-3218	noire / turquoise	34-42	S3

Chaussure de sécurité Sonja / Steve

Chaussure de sécurité moderne; avec éléments en nylon; embout en acier; protection antiperforation textile; antibactérienne, fongicide; appropriée pour des semelles intérieures orthopédiques; semelle d'usure en EVA/nitrile, antidérapante. EN ISO 20345:2011 S1P SRC

Modèle Sonja (BA-3219) avec dessus en microfibre en similicuir
Modèle Steve (BA-5519) avec dessus en suède de bovin



dpvlink 24219

Article	Couleur	Pointure	Classe	Largeur standard
Chaussure de sécurité Sonja / Steve				
BA-3219	grise	35-42	S1P	10 femmes
BA-5519	gris foncé	38-48	S1P	11 hommes

Sandale de sécurité Sue 2



Sandale de sécurité en microfibre résistant à l'usure, avec fermeture rapide; bord de tige rembourré; embout en acier; semelle intermédiaire en PU; semelle d'usure en PU/PU: respirante; fongicide, antidérapante. EN ISO 20345 S1 SRC



dpvlink 21707

Article	Couleur	Pointure	Classe
Sandale de sécurité Sue 2			
BA-32112	noire / rouge	35-42	S1

Chaussure de sécurité Stan / botte Stanley



Chaussure de sécurité en nylon résistant à l'eau avec applications en TPU; embout en composite; appropriée pour des semelles intérieures orthopédiques; semelle d'usure en EVA/nitrile; absorption des chocs sur toute la surface; protection antiperforation textile; très respirante; sans métal, antidérapante. EN ISO 20345:2011 S3 SRC



dpvlink 24216

Article	Couleur	Pointure	Classe	Forme
Chaussure de sécurité Stan / botte Stanley				
BA-5518	noire	35-48	S3	chaussure basse
BA-5618	noire	35-48	S3	botte

Chaussure de sécurité Sam



Chaussure de sécurité moderne; dessus en nylon résistant à l'eau; embout en composite; protection antiperforation non-métallique; appropriée pour des semelles intérieures orthopédiques; semelle d'usure en EVA/nitrile, antidérapante (non marquant). EN ISO 20345:2011 S3 SRC



dpvlink 24770

Article	Couleur	Pointure	Classe
Chaussure de sécurité Sam			
BA-5520	noire	35-48	S3

Chaussure de sécurité Red / Reeny



Chaussure de sécurité en microfibre résistante à l'usure avec éléments en textile; perforée; bord de tige rembourré; sans métal et cuir; poids env. 515g par chaussure (taille 42); embout en plastique; semelle flexible avec protection antiperforation; appropriée pour des semelles intérieures orthopédiques; antibactérienne; fongicide; amortissement sur toute la surface grâce à la semelle intermédiaire EVA; semelle d'usure en nitrile; robuste; antidérapante; non marquante. EN ISO 20345 S1P SRC



dpvlink 19541

Article	Couleur	Pointure	Classe
Chaussure de sécurité Red / Reeny			
BA-71502	noire / rouge	36-48	S1P
BA-71522	noire / verte	36-48	S1P

Chaussure de sécurité Rob2 / Robert2



Chaussure de sécurité; dessus en nubuck; hydrofuge; doublure régulatrice de climat; sans métal et cuir; embout en plastique; semelle flexible; appropriée pour des semelles intérieures orthopédiques; antibactérienne; fongicide; amortissement sur toute la surface grâce à la semelle intermédiaire EVA; semelle d'usure en nitrile; robuste; antidérapante. EN ISO 20345 S3 SRC



dpvlink 19537

Article	Couleur	Pointure	Classe	Forme
Chaussure de sécurité Rob2 / Robert2				
BA-73442	noire / grise	36-48	S3	chaussure basse
BA-73742	noire / grise	36-48	S3	botte

- Pointures spéciales 49 + 50 pour Rob2 disponibles sur demande -

Chaussure de sécurité Rick2 / Ron2



Chaussure de sécurité en microfibre résistante à l'usure avec éléments en textile; sans métal et cuir; embout en composite; appropriée pour des semelles intérieures orthopédiques; antibactérienne; fongicide; amortissement sur toute la surface grâce à la semelle intermédiaire EVA; semelle d'usure en nitrile; robuste; antidérapante. EN ISO 20345 S1P SRC



dpvlink 19532

Article	Couleur	Pointure	Classe
Chaussure de sécurité Rick2 / Ron2			
BA-71462	bleue / jaune	36-48	S1P
BA-71472	noire / grise	36-48	S1P

Sandale de sécurité Rene2 / Rico2



Sandale de sécurité en microfibre avec éléments en textile; bord de tige rembourré; fermeture scratch; sans métal et cuir; embout en composite; appropriée pour des semelles intérieures orthopédiques; antibactérienne; fongicide; semelle d'usure en nitrile; semelle intermédiaire EVA; robuste; antidérapante. EN ISO 20345 S1P SRC



dpvlink 19531

Article	Couleur	Pointure	Classe
Sandale de sécurité Rene2 / Rico2			
BA-72112	bleue / jaune	36-48	S1P
BA-74112	noire / grise	36-48	S1P

Chaussure de sécurité Rui



Chaussure de sécurité moderne; dessus en microfibre résistant à l'eau avec applications en TPU; embout en composite large; largeur adaptée aux pointures; protection antiperforation textile; semelle intérieure Baak ESD Softstep; antibactérienne, fongicide; appropriée pour des semelles intérieures orthopédiques; semelle d'usure en EVA/nitrile, antidérapante. EN ISO 20345:2011 S3 SRC



dpvlink 24224

Article	Couleur	Pointure	Classe
Chaussure de sécurité Rui			
BA-73181	noire	36-48	S3

Chaussure de sécurité Paul



Chaussure de sécurité en suède avec des applications réfléchissantes; embout en acier; protection antiperforation textile; appropriée pour des semelles intérieures orthopédiques; semelle intermédiaire en PU; semelle d'usure en PU avec une ligne flexible pour faciliter un pliage du pied; résistante à l'usure, robuste, antidérapante (non traçante). EN ISO 20345:2011 S1P SRC



dpvlink 18286

Article	Couleur	Pointure	Classe
Chaussure de sécurité Paul			
BA-7003	bleue / grise	38-48	S1P

- Pointures spéciales 49 + 50 disponibles sur demande -

Sandale de sécurité Pit



Sandale de sécurité en suède; fermeture rapide; lacets séparés; applications réfléchissantes; embout en acier; protection antiperforation textile; appropriée pour des semelles intérieures orthopédiques; semelle intermédiaire en PU; semelle d'usure en PU avec une ligne flexible : résistante à l'usure, robuste, antidérapante. EN ISO 20345:2011 S1P SRC



dpvlink 18489

Article	Couleur	Pointure	Classe
Sandale de sécurité Pit			
BA-7013	bleue / grise	38-48	S1P

Chaussure de sécurité Peter / Philipp



Chaussure de sécurité en nubuck hydrophobe avec des applications réfléchissantes; embout en acier; protection antiperforation textile; appropriée pour des semelles intérieures orthopédiques; semelle intermédiaire en PU; semelle d'usure en PU avec une ligne flexible pour faciliter un pliage du pied : résistante à l'usure, robuste, antidérapante (non traçante).
EN ISO 20345:2011 S1P SRC



dpvlink 18288

Article	Couleur	Pointure	Classe	Forme
Chaussure de sécurité Peter / Philipp				
BA-7204	noire / grise	38-48	S3	chaussure basse
BA-7304	noire / grise	38-48	S3	botte

Chaussure de sécurité Homer / Hudson



Chaussure basse de sécurité en mesh flexible et respirant avec construction de semelle fermée; système Baak® goérelax; zone flexible à la plante du pied et articulation en forme H pour un pliage sain pour le pied; embout flexible en aluminium léger; convient pour des semelles intérieures orthopédiques; antidérapantes.
EN ISO 20345:2011 S1P SRC



dpvlink 26259

Article	Couleur	Pointure	Classe
Chaussure de sécurité Homer / Hudson			
BA-5203	noire / bleue	38-48	S1P
BA-5204	noire / bleue	38-48	S1P

Semelles intérieures

Semelle intérieure ESD Softstep+



convient pour chaussures ESD BAAK

- semelle intérieure amortissante en douceur
- forme saine pour le pied avec talon arrondi et soutien souple au centre du pied
- respirante, conductrice, antibactérienne

dpvlink 25697

Article	Type	Pointure
Semelle intérieure ESD Softstep+		
BA-4664	Semelle intérieure ESD Softstep+ femme 4664	34-42
BA-4665	Semelle intérieure ESD Softstep+ N 4665	35-50
BA-4666	Semelle intérieure ESD Softstep+ XW 4666	39-50

Semelles intérieures orthopédiques



Depuis 2007 la norme DGVV 122-191 (jusqu'ici BGR 191) règle clairement l'utilisation des semelles intérieures orthopédiques dans des chaussures de sécurité et la modification orthopédique individuelle. Cette norme permet seulement des modifications d'une chaussure de sécurité qui sont approuvées par un centre de contrôle certifié et prouvées par une attestation d'examen de type de la CE.

L'utilisation des semelles intérieures orthopédiques certifiées est particulièrement importante avec des chaussures qui doivent satisfaire à la norme ESD EN 61340-5-1, parce que celle-ci assure le contact nécessaire et ainsi au total la protection ESD requise.

- Les chaussures de sécurité servent de la sécurité au travail
- Pour ces chaussures il faut utiliser seulement des semelles intérieures orthopédiques certifiées pour la chaussure respective
- En cas des chaussures ESD, des semelles intérieures orthopédiques certifiées assurent au même temps que la fonction ESD reste préservée

Semelle intérieures orthopédiques - c'est aussi simple que cela :



1. Veuillez vérifier si la chaussure que vous portez est certifiée.
 2. Veuillez demander la mousse de moulage pour votre empreinte de pied.
 3. Après avoir reçu la mousse de moulage, vous créez indépendamment une empreinte de votre pied en mettant prudemment vos pieds dans la mousse.
 4. Avez-vous une ordonnance privée ? Si oui, veuillez mettre celle-ci dans une enveloppe fermée et l'annexer à la mousse de moulage avec votre empreinte de pied. Ainsi, il est possible d'ajuster la semelle intérieure à votre pied de manière plus personnalisée et précise.
 5. Veuillez nous renvoyer la mousse de moulage avec votre empreinte de pied ou le remettre à un technicien orthopédique.
- En renvoyant la mousse de moulage il faut indiquer les informations suivantes pour fabriquer la semelle intérieure :
- modèle de la chaussure avec pointure et nom du porteur des semelles intérieures
6. Après l'adaptation effectuée vous recevrez votre semelle intérieure d'Orthopädie-Schuhtechnik Granget ou de nous. Par conséquent, vous continuerez à porter une chaussure de travail certifiée.



Toutes les chaussures avec cet icône sont certifiées par le fabricant respectif selon la norme DGVV 121-191.

dpvlink 26072

Article	Type
DPV-3550.Schaum	Mousse pour l'empreinte



Chaussettes ESD

Chaussettes ESD Basic



86% coton, 12% polyester,
1% élasthanne, 1% Bekinox®

- semelle intérieure anatomique
- matériaux agréables à la peau
- manchettes très élastiques et non-constrictives
- alavable jusqu'à 30°C
- pointures disponibles
36-38, 39-41, 42-43, 44-45, 46-47

dpvlink 22632

Article	Couleur	Pointure
Chaussettes ESD Basic		
EL-900019	noire	35-50



Chaussettes ESD Perfect Fit



44% coton, 37% Coolmax®, 15% polyamide,
3% élasthanne, 1% Bekinox®

- semelle intérieure anatomique
- matériaux agréables à la peau
- fils régulateurs de transpiration COOLMAX®
- manchettes très élastiques et non-constrictives
- renfort de pointes, talons et semelles
- lavable jusqu'à 30°C
- pointures disponibles
36-38, 39-42, 43-46, 47-50

dpvlink 22635

Article	Couleur	Pointure
Chaussettes ESD Perfect Fit		
EL-900020	noire / grise	35-50



Chaussettes ESD 8201 LIGHT



50% modal, 36% nylon, 12% polyester, 1% élasthanne, 1% fibres carbone

- très bonne forme, fines
- respirantes et peu d'odeurs
- protègent des pieds humides et des blessures causées par une écorchure
- lavables jusqu'à 40°C
- Tailles disponibles
36-38, 39-41, 42-43, 44-45, 46-47

dpvlink 19672

Article	Couleur	Pointure
Chaussettes ESD 8201 LIGHT		
JA-8201	noire	36-47



Chaussettes ESD-Line



90% polyester, 7% élasthanne, 3% fils d'argent

- chaussettes flexibles favorisant un port parfait
- fibres conductrices dans la région des orteils et du talon
- lavable jusqu'à 40°
- avec logo ESD

dpvlink 14258

Article	Couleur	Pointure
Chaussettes ESD-Line		
2720.4260.S	blanche / grise	36-38
2720.4260.M	blanche / grise	39-40
2720.4260.L	blanche / grise	41-42
2720.4260.XL	blanche / grise	43-45
2720.4260.XXL	blanche / grise	46-48



Chaussettes All Season COTTON ESD



49% coton, 22% polyamide, 17% polyester, 9% acrylique, 2% élasthanne, 1% Bekinox® (fibres métalliques)

- s'adaptent à la température du pied
- absorbent jusqu'à 80% d'humidité
- résistantes
- lavables jusqu'à 40°C
- pointures disponibles
35-38, 39-42, 43-46, 47-50

dpvlink 19623

Article	Couleur	Pointure
Chaussettes All Season COTTON ESD		
BT-11300	grise	35-50



Chaussettes ESD COOL



Toutes les chaussettes de cette collection contiennent Pro-Cool® ou Polyfresh®. Cette fibre permet une évacuation de la transpiration à l'extérieur de la chaussette et vers la doublure de la chaussure. Grâce à cela, les pieds restent frais et sec évitant la formation de cloques.

Pointures 35-38, 39-42, 43-46, 47-50



dpvlink 17395

Article	Couleur	Pointure
Chaussettes ESD COOL		
BT-10102	noire / bleue	35-50
BT-10101	noire	35-50
BT-10100	noire / grise	35-50



Chaussettes ESD



66% coton, 31% polyamide, 2% élasthanne, 1% fibre de carbone

- chaussettes ESD très confortables
- presque sans couture, ne frottent pas la peau
- orteils et talon légèrement rembourrés
- durables, indéformables
- couleur : graphite/grise
- lavable jusqu'à 40°C
- disponibles dans les pointures 36-39, 40-42, 43-46

dpvlink 24787

Article	Couleur	Pointure
Chaussettes ESD		
SI-99360	graphite / grise	36-46



Chaussettes ESD pour sneakers



40% polyamide, 42% polyamide Microlon, 14% polypropylène, 2% élasthanne, 2% fibre de carbone

- chaussettes ESD pour sneakers très confortables
- chaussettes souples arrivant à la cheville
- orteils et talon légèrement rembourrés
- durables
- couleur : graphite/grise
- lavable jusqu'à 40°C

disponibles dans les pointures 36-39, 40-42, 43-46

dpvlink 24789

Article	Couleur	Pointure
Chaussettes ESD pour sneakers		
SI-99372	graphite / grise	36-46



Produits de soins pour chaussures

Déo pour chaussures Bama



Déo fraîcheur pour chaussures à effet prolongé

- incolore
- odeur prolongée
- vaporisateur à pompe écologique

dpvlink 23170		
Article	Type	

	2500.B1505	Déo fraîcheur pour chaussures Bama Vaporisateur à 100 ml
	2500.B1508	Trainer Fresh Bama Effet antibactérien - élimine 99,9% des bactériens vaporisateur à 100 ml

Eponge autolustrante Bama



Eponge autolustrante BAMA pour le soin rapide des chaussures en cuir lisse - chaussures brillantes sans polissage

- spécialement pour cuir lisse
- protège et fait briller
- incolore
- contenu : 5 ml

dpvlink 23298		
Article	Type	

2500.B1603	Eponge autolustrante Bama, 5 ml
------------	--

Soin de cuirs délicats Bama



Soin de cuirs délicats BAMA pour un soin intensif des chaussures en cuir lisse

- idéal pour tous les types de cuir lisse
- nourrit et protège des cuirs délicats et de haute qualité
- fait briller
- incolore
- contenu : 250 ml

dpvlink 23300		
Article	Type	

2500.B1608	Soin de cuirs délicats Bama, 250 ml
------------	--

Mousse de soin nettoyante Bama



La mousse de soin nettoyante Bama nettoie et nourrit efficacement tous les matériaux

- nettoyage et soin efficaces pour tous les matériaux
- testée et recommandée pour les membranes respirantes
- élimine aussi des auréoles due à la neige et au sel
- incolore
- contenu : 300 ml

dpvlink 23302		
Article	Type	

2500.B1612	Mousse de soin nettoyante Bama, 300 ml
------------	---

Super soin multi-matières Bama



Le super soin multi-matières Bama nourrit, protège et ravive la couleur des matériaux et peut être appliqué sur les chaussures, vestes et poches

- convient pour tous les matériaux p.ex. cuir lisse, suède et cuir vernis ainsi que matériaux synthétiques, textiles et combinaison des matériaux
- testée et recommandée pour les membranes respirantes
- incolore
- contenu : 300 ml

dpvlink 23304		
Article	Type	

2500.B1613	Super soin multi-matières Bama, 300 ml
------------	---

Imperméabilisant Bama



L'imperméabilisant universel BAMA protège le matériau contre l'humidité et la saleté

- convient pour tous les matériaux p.ex. cuir lisse, suède et cuir vernis ainsi que matériaux synthétiques, textiles et combinaison des matériaux
- testée et recommandée pour les membranes respirantes
- incolore
- contenu : 400 ml

dpvlink 23306		
Article	Type	

2500.B1620	Imperméabilisant Bama, 400 ml
------------	--------------------------------------

Protector 3x3 WOLY



Spray imperméabilisant hautement efficace pour tous les cuirs lisses et daims ainsi que textiles

- incolore
- repousse l'huile et la saleté
- recommandé pour les chaussures et textiles avec une membrane isolante

dpvlink 18059		
Article	Type	

2500.W1530	Protector WOLY, 250 ml
------------	-------------------------------

High-Tech-Lotion WOLY



Mousse d'entretien économe spécialement pour toutes matériaux high-tech en cuir lisse, ainsi que en cuir reptiles et vernissés

- améliore l'intensité des couleurs, donne un aspect brillant et une manipulation agréable
- odeur fruitée et fraîche
- convient pour toutes les couleurs
- protège le matériau des influences environnementales

dpvlink 20342		
Article	Type	

2500.W1489.N	High-Tech-Lotion WOLY, 75 ml
--------------	-------------------------------------

Talonnettes et couvre-chaussures

Distributeurs mobiles pour couvre-chaussures CANMAT S-50 et S-100

Les distributeurs mobiles pour des couvre-chaussures CANMAT S-50 et S-100 ont été développés spécialement pour des personnes visitant des zones protégées contre ESD et des salles blanches. CANMAT élimine le besoin de se baisser et ainsi réduit le temps d'attente des visiteurs dans la zone d'entrée. CANMAT peut être positionné facilement et rapidement.



- spécialement approprié pour de larges groupes de visiteurs
- remplissage simple
- niveau de remplissage interceptable
- large contenance
- operation simple et rapide

Manipulation :

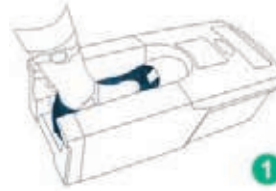

1

Placez le pied sur la plaque métallique du distributeur CANMAT S-50 ou S-100.

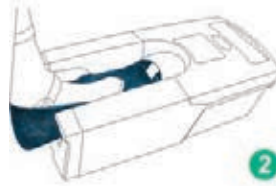

2

Retirez le pied tandis que votre pied est recouvert d'une couvre-chaussure.



3

Retirez le pied jusqu'à ce que les clips se détachent et la couvre-chaussure soit complètement mise sur la chaussure. Insérez la bande de mise à la terre noire de la couvre-chaussure dans votre propre chaussure - ça y est !

Couvre-chaussures pour CANMAT **S-50 et S-100** - voir numéro d'article 2560.860.S110

UE/chargeur = 80 pièces, disponible uniquement en unités complètes

Conformément à la norme ESD DIN EN 61340-5-1 

dpvlink 14716



Article	Type
2560.860.S050	Distributeur mobile CANMAN S-50 Contenance : 100 pièces Dimensions : 690 x 320 x 230 mm (L x L x H) Poids : 8,6 kilos
2560.860.S100	Distributeur mobile CANMAN S-100 Contenance : 200 pièces Dimensions : 740 x 310 x 900 mm Poids : 18 kilos

Couvre-chaussures jetables ESD pour CANMAT S-50 et S-100



Couvre-chaussures jetables ESD avec bande antistatique

- pour CANMAT S-50 et S-100
- **antidérapantes et imperméables**
- blanches
- pointure unique 35-48
- VPE chargeur = 80 pièces



conformément à la norme ESD DIN EN 61340-5-1 

dpvlink 23857



Article	Type
2560.860.S110	Couvre-chaussures jetables ESD avec bande antistatique pour CANMAT S-50 et S-100

D'autres couvre-chaussures, aussi non-antistatiques, disponibles sur demande.

Couvre-chaussures jetables



- Couvre-chaussures jetables pour chaussures de ville
- avec bande de contact
- Eco 300 UE = 120 pièces / sachet (60 paires)
- Premium 400 UE = 100 pièces / sachet (50 paires)

Conformément à la norme ESD DIN EN 61340-5-1



dpvlink 118

Article	Type	Pointure	Couleur
2560.830.1.60	Eco 300	35-48	bleu clair
2560.835.1.50	Premium 400	35-47	bleu clair



Couvre-chaussures multi-usage type PCR-125



- Couvre-chaussures multi-usage pour des chaussures de ville normales
- semelle d'usure en caoutchouc dissipateur
- **profilé antidérapant**
- bande de contact avec revêtement de carbone conducteur (échangeable)
- UE = 1 paire

Conformément à la norme ESD DIN EN 61340-5-1



dpvlink 21219

Article	Type	Pointure	Couleur
2760.PCR125.1	Couvre-chaussures multi-usage type PCR-125 pointure 1	35-39	blanche
2760.PCR125.2	Couvre-chaussures multi-usage type PCR-125 pointure 2	40-43	blanche
2760.PCR125.3	Couvre-chaussures multi-usage type PCR-125 pointure 3	44-48	blanche



Bande de contact de rechange pour couvre-chaussures multi-usage type PB-120 et type PCR-125

dpvlink 8290

Article	Type
2760.PB120.40	Bande de contact de rechange UE = 100 pièces



Couvre-chaussures



- Couvre-chaussure pour utilisation dans des salles blanches
- jusqu'à la cheville
- élastique à la cheville
- matériau de dessus: integrity 1750 antibactérien
- semelle en cuir synthétique

Conformément à la norme ESD DIN EN 61340-5-1



dpvlink 10145

Article	Type	Pointure	Couleur
1000.3900.36-37	Couvre-chaussure pointure 1	36-37	blanche
1000.3900.38-39	Couvre-chaussure pointure 2	38-39	blanche
1000.3900.40-43	Couvre-chaussure pointure 3	40-43	blanche
1000.3900.44-46	Couvre-chaussure pointure 4	44-46	blanche
1000.3900.47-48	Couvre-chaussure pointure 5	47-48	blanche
1000.3910.36-37	Couvre-chaussure pointure 1	36-37	bleu clair
1000.3910.38-39	Couvre-chaussure pointure 2	38-39	bleu clair
1000.3910.40-43	Couvre-chaussure pointure 3	40-43	bleu clair
1000.3910.44-46	Couvre-chaussure pointure 4	44-46	bleu clair
1000.3910.47-48	Couvre-chaussure pointure 5	47-48	bleu clair



Couvre-chaussures multi-usage type PB-120



- Couvre-chaussures multi-usage pour des chaussures de ville normales
- matériau de dessus en 98% polyester et 2% fils conducteurs
- semelle d'usure en caoutchouc conducteur
- bande de contact avec revêtement de carbone conducteur (échangeable)
- UE = 5 paires / sachets

Conformément à la norme ESD DIN EN 61340-5-1



dpvlink 8286

Article	Type	Pointure	Couleur
2760.PB120.1	Couvre-chaussures multi-usage type PB-120 pointure 1	35-39	blanche
2760.PB120.2	Couvre-chaussures multi-usage type PB-120 Pointure 2	40-43	blanche
2760.PB120.3	Couvre-chaussures multi-usage type PB-120 Pointure 3	44-48	blanche



Couvre-chaussures

- système de mise à la terre pour des chaussures de ville normales
- matériau de dessus en polyamide
- lavable à main jusqu'à max. 30°C
- semelle d'usure en caoutchouc synthétique
- bande de contact conductrice avec bouton-pousier interne

Conformément à la norme ESD DIN EN 61340-5-1 



dpvlink 113

Article	Type	Pointure	Couleur	
2560.801	Couvre-chaussures	36-42	blanche	
2560.802	Couvre-chaussures	42-48	blanche	

Talonnette jetable



Ruban en polyester conducteur, autocollant, pour des visiteurs portant des chaussures normales ou des bottes, jaune/noir

Conformément à la norme ESD DIN EN 61340-5-1 

dpvlink 121

Article	Type	L [mm]	
2560.894	Talonnette jetable UE = 100 pièces	300	
2560.894.600	Talonnette jetable UE = 100 pièces	600	

Support mural pour talonnettes jetables

Support mural fixable en plastique approprié pour des talonnettes jetables toujours prêts à l'emploi.



dpvlink 5862

Article	Type	
2560.894.H	Support mural pour talonnettes jetables 300 mm	
2560.894.H-600	Support mural pour talonnettes jetables 600 mm	

Talonnette pour visiteurs

Talonnette avec clip de fermeture pour visiteurs, avec bandes de contact échangeables, avec bouton-pousier. Résistance de sécurité 1 MOhm 



dpvlink 110

Article	Type	
2560.893.R.blue	Talonnette avec bouton-pousier pour bandes de contact, clip de fermeture (bandes de contacts incluses)	
2560.893.R.red	Talonnette avec bouton-pousier pour bandes de contact, clip de fermeture (bandes de contacts incluses)	

Bandes de contact



- bandes de contact de remplacement ESD
- textile et carbone
- bouton-pression 10 mm

Conformément à la norme ESD DIN EN 61340-5-1 

dpvlink 5863

Article	Type	
2560.893.R.050	Bandes de contact UE = 50 pièces Longueur 50 cm	
2560.893.R.100	Bandes de contact UE = 25 pièces Longueur 100 cm	

Talonnette avec fermeture scratch

Talonnette pour homme et femme avec fermeture scratch, pour des chaussures normales avec talon plat. Résistance de sécurité 1 MOhm 



dpvlink 104

Article	Fermeture	Couleur	
2560.890	Talonnette avec fermeture scratch fermeture scratch	rouge / bleue	

Talonnette anneau D

Talonnette, anneau D avec fermeture scratch et large surface de contact dans la région du talon; résistance de sécurité 1 MOhm 



dpvlink 12945

Article	Fermeture	Couleur	Longueur de la bande de contact	
2560.890.HGS	Talonnette anneau D fermeture scratch	rouge / noire	400 mm	

Talonnette avec clip de fermeture



Talonnette avec clip de fermeture appropriée pour des chaussures normales avec talon plat. Résistance de sécurité 1 MOhm/1.5 MOhm



dpvlink 13877



Article	Fermeture	Couleur	Longueur de la bande de contact
Talonnette avec clip de fermeture			
2560.890.2	Fermeture clip	bleue / noire	400 mm
2560.890.2R	Fermeture clip	rouge / noire	400 mm
2560.890.3G	Fermeture clip	jaune fluo / noire	450 mm
2560.890.3G-90	Fermeture clip	jaune fluo / noire	900 mm

Talonnette pour femme



Talonnette pour chaussures normales avec talon élevée. Résistance de sécurité 1 MOhm /1.5 MOhm



dpvlink 107



Article	Fermeture	Couleur	Longueur de la bande de contact
Talonnette pour femme			
2560.891	Standard	noire / grise	510 mm
2560.891.2R	fermeture scratch	rouge	510 mm
2560.891.3G	Fermeture clip	noire / jaune	600 mm

Talonnettes pour femme / homme



Talonnette avec fermeture scratch et large surface de contact dans la région du talon et de la voûte; résistance de sécurité 1 MOhm



dpvlink 19027



Article	Type	Pointure	Longueur de la bande de contact	L [mm]
Talonnettes pour femme / homme				
2560.SG1.S	small	34-37	168 mm	160
2560.SG1.M	medium	38-41	185 mm	165
2560.SG1.L	large	42-45	210 mm	170
2560.SG1.XL	extra large	46-50	228 mm	175

Nettoyage des semelles

SOLAMAT 90

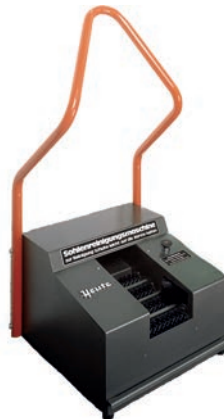

Quatre brosses cylindriques contrarotatives nettoient les semelles par le bas, et deux brosses circulaires latérales permettent le nettoyage des bords des semelles. Un grand tiroir, situé sous les brosses et facile à vider, assure la récupération des saletés éliminées.

Données techniques :

Propulsion : commande à courroie
 Couleurs : Standard gris agate RAL 7038 / ESD graphite RAL 7022
 Dimensions (L x P x H) : 460 x 560 x 1140 mm
 Brosses : 4 brosses cylindriques en nylon ESD / 2 brosses circulaires en nylon
 Poids : 43 kg
 Temporisation : 1 minute
 Raccordement électrique : 230 V / (110 V en option)

dpvlink 7737



Article	Type
2599.090.ESD	SOLAMAT 90 ESD

SOLAMAT 100 / 200



Quatre brosses cylindriques nettoient les semelles de l'utilisateur tandis que les deux brosses planes latérales assurent le nettoyage des bords des semelles. Une brosse située en hauteur assure le polissage du dessus de la chaussure. Les saletés éliminées sont récupérées dans un grand tiroir facile à vider, situé sous les brosses. L'entraînement par courroie crantée assure le bon fonctionnement des brosses.

SOLAMAT 200 :

Comparé à SOLAMAT 100, ce modèle est, en addition, équipé d'un dispositif d'aspiration et de filtrage intégré dans la structure du boîtier. Les poussières et les particules éliminées lors du nettoyage sont aspirées par dépressurisation vers la partie supérieure du boîtier et sont y retenues par le filtre. L'air purifié est évacué à travers une grille d'aération située à l'arrière du boîtier.

Données techniques :

Couleurs : Standard gris achate RAL 7038 / ESD graphite RAL 7022
 Dimensions (L x P x H) : 460 x 600 x 1100 mm
 Brosses : 4 brosses cylindriques en nylon ESD / 2 brosses planes en nylon / 1 brosse supérieure
 Poids : 65 kg
 Données du moteur : 50 Hz, 0,18KW, 230 V, 1.6A, IP 54 (en option 110 V - sans surcharge)
 650 tr/min (démultiplié pour des brosses)

dpvlink 15587



Article	Type
2599.100.ESD	SOLAMAT 100 ESD
2599.200.ESD	SOLAMAT 200 ESD

Tapis capteurs de poussières

Dans des secteurs contrôlés ESD et des salles blanches, l'utilisation des **tapis capteurs de poussières** ou bien des **tapis adhésifs** ont fait leurs preuves en tant qu'outil idéal pour nettoyer des semelles de chaussure et des roue de chariot. Que soit dans l'industrie de semi-conducteurs, l'industrie pharmaceutique ou l'électronique, des tapis adhésifs sont utilisés comme **barrière raisonnable contre la poussière**.



Vous avez le choix entre des tapis adhésifs à feuilles jetables ou des tapis capteurs de poussières collant de manière permanente. Les deux tapis ont une **adhérence** de sorte que seulement de poussière ou d'autres particules adhèrent.

Tapis capteurs de poussières permanents



En cas du tapis capteur de poussière de colle permanente le nettoyage s'effectue à l'eau chaude, après le séchage le tapis regagne sa pleine force adhésive.

dpvlink 442

Article	L [mm]	L [mm]	Épaisseur [mm]
1000.105.3	1200	600	3
1000.106.3	1000	1000	3
1000.105.5	1200	600	6
1000.106.5	1000	1000	6



Tapis capteurs de poussières à feuilles 30 couches

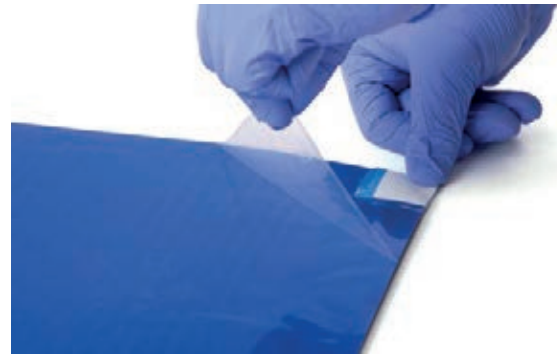

Tapis capteurs de poussières à feuilles avec haute adhérence, à 30 couches avec numérotation séquentielle; lorsque l'adhérence faiblit, retirez simplement la feuille sale, la nouvelle feuille est toute de suite utilisable.

dpvlink 437

Article	L [mm]	L [mm]	Couleur
1000.030.1	1140	460	blanche / transparente
1000.030.3	1140	610	blanche / transparente
1000.030.1.blau	1140	460	bleue
1000.030.3.blau	1140	610	bleue



Accessoires pour tapis capteurs de poussières à feuilles



Châssis pour la dimension de tapis 1140 x 610 mm

- châssis en caoutchouc pour border des tapis capteurs de poussières à feuilles
- bords inclinés
- partie intérieure découpées
- insertion faciles des tapis
- idéal pour déplacer
- hauteur 2 à 5 mm
- largeur du bord 70 mm
- couleur gris foncé

dpvlink 23849

Article	Description
1000.030.3.R	Châssis pour tapis capteurs de poussières à feuilles
1000.030.3	



Blouse de travail EPAwear®

Blouses de travail EPAwear® - qualité supérieure pour une protection ESD optimale dans la manufacture électronique

Les blouses de travail EPAwear® des séries WhiteLine plus, GreyLine plus et BlueLine plus sont spécialement conçus pour les exigences dans la manufacture électronique

Systemes contre l'électrostatique



- antistatiques selon DIN EN 61340-5-1 
- finition de haute qualité
- double coutures pour stabilité et conductivité continue
- boutons-pression cachés
- tissu coton mélangé, poids 150 g/m² (67% polyester, 31% coton et 2% fibres conductrices)
- tissus correspondant au standard Öko-Tex 100

- très confortables à porter
- respirantes et légères
- résistantes et durables
- faciles d'entretien
- lavables en machine jusqu'à 60°C
- 3 modèles :
3/4 longueur de confection à manches longues, 1/2 longueur de confection à manches longues, 1/2 longueur de confection à manches courtes



La qualité nous importe !

Made in Europe - nous attachons de l'importance à une haute qualité dans la finition et utilisons des tissus de haute qualité. Les tissus utilisés sont éprouvés depuis de nombreuses années et garantissent des caractéristiques optimales même après un lavage fréquent. Les tissus sont lavables en machine jusqu'à 60°C, de couleur résistante,

faciles d'entretien et largement infroissables. Les doubles coutures assurent une longue durée et une conductivité continue même après une utilisation prolongée. Les matériaux utilisés correspondent au standard Öko-Tex 100.



Nos vêtements ont été spécialement développés pour les exigences dans la manufacture électronique. Tous les produits marqués avec ce signe sont testés conformément à EN 61340-5-1 par Sächsischen Textilforschungsinstitut e.V (stfi).



Inscription selon vos modèles et souhaits

- impression par transfert
- écousson
- broderie directe

D'autres informations concernant l'étiquetage du vêtement professionnel avec votre logo sont disponibles sous [dpvlink 7257](https://www.dpv-link.de)

Blouse de travail WhiteLine plus

Blouse de travail WhiteLine plus WL-185



- très confortable à porter
- résistante et durable
- respirante et très légère
- protection ESD optimale

La blouse de travail unisexe WhiteLine plus 185 est disponible en trois modèles :



3/4 longueur de confection, manches longues 1/2 longueur de confection, manches longues 1/2 longueur de confection, manches courtes



Tous les modèles avec 2 poches latérales, poche poitrine avec logo ESD tissé, poches avec passepoil blanc, col réversible et des boutons-pression complètement cachés.

Tissu mélangé, poids 150 g/m²
67% polyester, 31% coton et 2% fibres conductrices
lavable en machine jusqu'à 60°C

Conformément à la norme ESD DIN EN 61340-5-1 

Tailles disponibles : XS, S, M, L, XL, XXL, 3XL, 4XL

dpvlink 23765



Article	Type	Longueur des manches	Taille
Blouse de travail WhiteLine plus WL-185			
2710.WL185-P	3/4 longueur de confection	manches longues	XS-4XL
2711.WL185-P	1/2 longueur de confection	manches longues	XS-4XL
2712.WL185-P	1/2 longueur de confection	manches courtes	XS-4XL

Blouse de travail WhiteLine plus WL-180



- très confortable à porter
- résistante et durable
- respirante et très légère
- protection ESD optimale

La blouse de travail unisexe WhiteLine plus 180 est disponible en trois modèles :



3/4 longueur de confection, manches longues 1/2 longueur de confection, manches longues 1/2 longueur de confection, manches courtes



Tous les modèles avec 2 poches latérales, poche poitrine avec logo ESD tissé, poches avec passepoil bleu foncé, col réversible et des boutons-pression complètement cachés.

Tissu mélangé, poids 150 g/m²
67% polyester, 31% coton et 2% fibres conductrices
lavable en machine jusqu'à 60°C

Conformément à la norme ESD DIN EN 61340-5-1 

Tailles disponibles : XS, S, M, L, XL, XXL, 3XL, 4XL

dpvlink 23771



Article	Type	Longueur des manches	Taille
Blouse de travail WhiteLine plus WL-180			
2710.WL180-P	3/4 longueur de confection	manches longues	XS-4XL
2711.WL180-P	1/2 longueur de confection	manches longues	XS-4XL
2712.WL180-P	1/2 longueur de confection	manches courtes	XS-4XL

Blouse de travail WhiteLine plus WL-181



- très confortable à porter
- résistante et durable
- respirante et très légère
- protection ESD optimale

La blouse de travail unisexe WhiteLine plus 181 est disponible en trois modèles :



3/4 longueur de confection, manches longues 1/2 longueur de confection, manches longues 1/2 longueur de confection, manches courtes



Tous les modèles avec 2 poches latérales, poche poitrine avec logo ESD tissé, poches avec passepoil bleu foncé, passementerie grise, col réversible et des boutons-pression complètement cachés.

Tissu mélangé, poids 150 g/m²
67% polyester, 31% coton et 2% fibres conductrices
lavable en machine jusqu'à 60°C

Conformément à la norme ESD DIN EN 61340-5-1

Tailles disponibles : XS, S, M, L, XL, XXL, 3XL, 4XL

[dpvlink 23772](#)

Article	Type	Longueur des manches	Taille
Blouse de travail WhiteLine plus WL-181			
2710.WL181-P	3/4 longueur de confection	manches longues	XS-3XL
2711.WL181-P	1/2 longueur de confection	manches longues	XS-4XL
2712.WL181-P	1/2 longueur de confection	manches courtes	XS-4XL



Blouse de travail WhiteLine plus WL-182



- très confortable à porter
- résistante et durable
- respirante et très légère
- protection ESD optimale

La blouse de travail unisexe WhiteLine plus 182 est disponible en trois modèles :

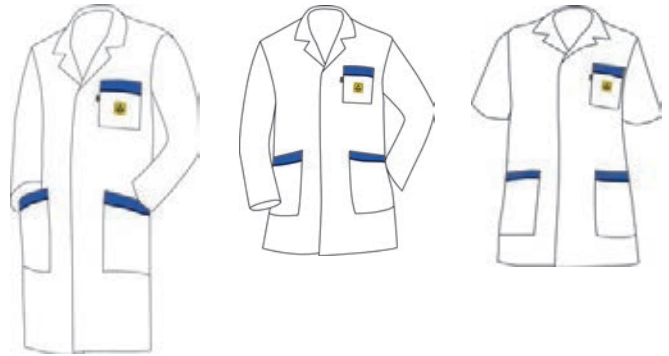

3/4 longueur de confection, manches longues 1/2 longueur de confection, manches longues 1/2 longueur de confection, manches courtes



Tous les modèles avec 2 poches latérales, poche poitrine avec logo ESD tissé, poches avec passepoil bleu foncé, passementerie bleue, col réversible et des boutons-pression complètement cachés.

Tissu mélangé, poids 150 g/m²
67% polyester, 31% coton et 2% fibres conductrices
lavable en machine jusqu'à 60°C

Conformément à la norme ESD DIN EN 61340-5-1

Tailles disponibles : XS, S, M, L, XL, XXL, 3XL, 4XL

[dpvlink 23773](#)

Article	Type	Longueur des manches	Taille
Blouse de travail WhiteLine plus WL-182			
2710.WL182-P	3/4 longueur de confection	manches longues	XS-3XL
2711.WL182-P	1/2 longueur de confection	manches longues	XS-4XL
2712.WL182-P	1/2 longueur de confection	manches courtes	XS-4XL



Blouse de travail WhiteLine plus Woman

Blouse de travail WhiteLine plus Woman
WLW-175



La blouse de travail WhiteLine Woman vous fait toujours bonne figure par sa coupe moulante. Un traitement de haute qualité et un mouvement libre maximal assure un confort parfait.

- très confortable à porter
- résistante et durable
- respirante et très légère
- protection ESD optimale

La blouse de travail WhiteLineWoman plus 175 pour femme est disponible en 3 modèles :



3/4 longueur de confection, à manches longues 1/2 longueur de confection, à manches longues 1/2 longueur de confection, à manches courtes

Tous les modèles avec 2 poches latérales, poche poitrine avec logo ESD tissé, poches avec passepoil blanc, col réversible et des boutons-pression complètement cachés.



Tissu mélangé, poids 150 g/m²
67% polyester, 31% coton et 2% fibres conductrices
lavable en machine jusqu'à 60°C

Conformément à la norme ESD DIN EN 61340-5-1 

Tailles disponibles: XS, S, M, L, XL, XXL, 3XL

dpvlink 24196



Article	Type	Longueur des manches	Taille
Blouse de travail WhiteLine plus Woman WLW-175			
2710.WLW175-P	3/4 longueur de confection	manches longues	XS-3XL
2711.WLW175-P	1/2 longueur de confection	manches longues	XS-3XL
2712.WLW175-P	1/2 longueur de confection	manches courtes	XS-3XL

Blouse de travail GreyLine plus

Blouse de travail GreyLine plus GL-185



- très confortable à porter
- résistante et durable
- respirante et très légère
- protection ESD optimale

La blouse de travail unisexe GreyLine plus 185 est disponible en trois modèles :



3/4 longueur de confection, manches longues 1/2 longueur de confection, manches longues 1/2 longueur de confection, manches courtes



Tous les modèles avec 2 poches latérales, poche poitrine avec logo ESD tissé, poches avec passepoil gris, col réversible et des boutons-pression complètement cachés.

Tissu coton mélangé, poids 150 g/m²
67% polyester, 31% coton et 2% fibres conductrices
lavable en machine jusqu'à 60°C

Conformément à la norme ESD DIN EN 61340-5-1 

Tailles disponibles: XS, S, M, L, XL, XXL, 3XL, 4XL

dpvlink 24833



Article	Type	Longueur des manches	Taille
Blouse de travail GreyLine plus GL-185			
2720.GL185-P	3/4 longueur de confection	manches longues	XS-4XL
2721.GL185-P	1/2 longueur de confection	manches longues	XS-4XL
2722.GL185-P	1/2 longueur de confection	manches courtes	XS-4XL

Blouse de travail GreyLine plus GL-180



- très confortable à porter
- résistante et durable
- respirante et très légère
- protection ESD optimale

La blouse de travail unisexe GreyLine plus 180 est disponible en trois modèles :



3/4 longueur de confection, manches longues | 1/2 longueur de confection, manches longues | 1/2 longueur de confection, manches courtes



Tous les modèles avec 2 poches latérales, poche poitrine avec logo ESD tissé, poches avec passepoil orange, col réversible et des boutons-pression complètement cachés.

Tissu coton mélangé, poids 150 g/m²
67% polyester, 31% coton et 2% fibres conductrices
lavable en machine jusqu'à 60°C

Conformément à la norme ESD DIN EN 61340-5-1

Tailles disponibles: XS, S, M, L, XL, XXL, 3XL

dpvlink 24834



Article	Type	Longueur des manches	Taille
Blouse de travail GreyLine plus GL-180			
2720.GL180-P	3/4 longueur de confection	manches longues	XS-3XL
2721.GL180-P	1/2 longueur de confection	manches longues	XS-3XL
2722.GL180-P	1/2 longueur de confection	manches courtes	S-3XL

Blouse de travail GreyLine plus GL-186



- très confortable à porter
- résistante et durable
- respirante et très légère
- protection ESD optimale

La blouse de travail unisexe GreyLine plus 186 est disponible en trois modèles :



3/4 longueur de confection, manches longues | 1/2 longueur de confection, manches longues | 1/2 longueur de confection, manches courtes



Tous les modèles avec 2 poches latérales, poche poitrine avec logo ESD tissé, poches avec passepoil gris foncé, col réversible et des boutons-pression complètement cachés.

Tissu coton mélangé, poids 150 g/m²
67% polyester, 31% coton et 2% fibres conductrices
lavable en machine jusqu'à 60°C

Conformément à la norme ESD DIN EN 61340-5-1

Tailles disponibles: XS, S, M, L, XL, XXL, 3XL

dpvlink 24836



Article	Type	Longueur des manches	Taille
Blouse de travail GreyLine plus GL-186			
2720.GL186-P	3/4 longueur de confection	manches longues	XS-3XL
2721.GL186-P	1/2 longueur de confection	manches longues	XS-3XL
2722.GL186-P	1/2 longueur de confection	manches courtes	XS-3XL

Blouse de travail BlueLine plus

Blouse de travail BlueLine plus BL-180



- très confortable à porter
- résistante et durable
- respirante et très légère
- protection ESD optimale

La blouse de travail unisexe BlueLine plus 180 est disponible en trois modèles :



3/4 longueur de confection, manches longues 1/2 longueur de confection, manches longues 1/2 longueur de confection, manches courtes



Tous les modèles avec 2 poches latérales, poche poitrine avec logo ESD tissé, poches avec passepoil bleu foncé, col réversible et des boutons-pression complètement cachés.

Tissu coton mélangé, poids 150 g/m²
67% polyester, 31% coton et 2% fibres conductrices
lavable en machine jusqu'à 60°C

Conformément à la norme ESD DIN EN 61340-5-1 

Tailles disponibles: XS, S, M, L, XL, XXL, 3XL, 4XL

dpvlink 24837



Article	Type	Longueur des manches	Taille
Blouse de travail BlueLine plus BL-180			
2730.BL180-P	3/4 longueur de confection	manches longues	XS-4XL
2731.BL180-P	1/2 longueur de confection	manches longues	XS-4XL
2732.BL180-P	1/2 longueur de confection	manches courtes	XS-4XL

Blouse de travail BlueLine plus BL-181



- très confortable à porter
- résistante et durable
- respirante et très légère
- protection ESD optimale

La blouse de travail unisexe BlueLine plus 181 est disponible en trois modèles :



3/4 longueur de confection, manches longues 1/2 longueur de confection, manches longues 1/2 longueur de confection, manches courtes



Tous les modèles avec 2 poches latérales, poche poitrine avec logo ESD tissé, poches avec passepoil orange, col réversible et des boutons-pression complètement cachés.

Tissu coton mélangé, poids 150 g/m²
67% polyester, 31% coton et 2% fibres conductrices
lavable en machine jusqu'à 60°C

Conformément à la norme ESD DIN EN 61340-5-1 

Tailles disponibles: XS, S, M, L, XL, XXL, 3XL

dpvlink 24838



Article	Type	Longueur des manches	Taille
Blouse de travail BlueLine plus BL-181			
2730.BL181-P	3/4 longueur de confection	manches longues	XS-4XL
2731.BL181-P	1/2 longueur de confection	manches longues	S-3XL
2732.BL181-P	1/2 longueur de confection	manches courtes	S-3XL

Blouse de travail BlueLine plus Woman

Blouse de travail BlueLine plus Woman



- très confortable à porter
- respirante et très légère
- résistante et durable
- protection ESD optimale

La blouse de travail pour femmes BlueLine plus 175 Woman est disponible en trois modèles :



3/4 longueur de confection, manches longues 1/2 longueur de confection, manches longues 1/2 longueur de confection, manches courtes

Tous les modèles avec 2 poches latérales, poche poitrine avec logo ESD tissé, poches avec passepoil bleu foncé, col réversible et des boutons-pression complètement cachés.



Tissu coton mélangé, poids 150 g/m²
67% polyester, 31% coton et 2% fibres conductrices
lavable en machine jusqu'à 60°C

Conformément à la norme ESD DIN EN 61340-5-1

Tailles disponibles: XS, S, M, L, XL, XXL, 3XL

dpvlink 24839



Article	Type	Longueur des manches	Taille
Blouse de travail BlueLine plus Woman			
2730.BLW175-P	3/4 longueur de confection	manches longues	XS-3XL
2731.BLW175-P	1/2 longueur de confection	manches longues	XS-3XL
2732.BLW175-P	1/2 longueur de confection	manches courtes	XS-3XL

Label de qualité DPV

Les blouses de travail dissipatrices des séries WhiteLine plus, GreyLine plus et BlueLine plus offrent une protection fiable contre des décharges électrostatiques en respectants la norme DIN EN 61340-5-1:2008-07 et sont très confortables. Le tissu mélangé respirant, de haute qualité et d'un traitement particulier se compose de 67% polyester, 31% coton et 2% fibres conductrices. Lavable en machine jusqu'à 60°C.



Sécurité et qualité

Le label DPV garantit de sécurité et de qualité supérieures. Les tissus sont fabriqués en Europe et uniquement traité en Allemagne. Les blouses de travail dissipatrices EPAwear® offrent une protection fiable contre des décharges électrostatiques en respectant la norme DIN EN 61340-5-1. Un stockage prudent et une acquisition prévoyante nous permettent d'offrir des produits de haute qualité à des prix raisonnables. Top conditions pour un niveau élevé !

Qualité du tissu et traitement

Le vêtement conserve sa forme même après être lavé fréquemment. Il est résistant à la traction, dissipateur et cousu avec des fibres conductrices. Un boulochage est évité. Même cas d'une utilisation intensive du matériau une longue durée de vie est possible.

Confort

La teneur de coton assure un très haut confort, le polyester dans le vêtement le fait largement infroissable. Les fibres conductrices évitent des charges statiques du vêtement.

Oeko-Tex-Standard 100 classe de produit III

Les tissus sont vérifiés en moyen des catalogues de contrôles contraignants au plan international en respectant la norme Oeko-Tex® Standard 100. Cette norme se fonde sur des paramètres scientifiquement sérieux et est adaptée chaque année à l'état actuel de la législation et de la recherche.

En détail, le catalogue de critère comprend :

- des substances interdites par la loi comme des colorants cancérigènes
- des substances réglementées par la loi comme des formaldéhydes, plastifiants, métaux lourds ou pentachlorophénol
- des substances dangereuses pour la santé d'après l'état actuel des recherches, mais pas encore réglementées ou interdites par la loi comme des pesticides, colorants allergènes ou composés organostanniques
- Paramètres tels qu'une fidélité des couleurs et un pH doux pour la peau, mesures de précaution pour préserver la santé du consommateur

Pour des informations détaillées voir www.oeko-tex.com

Blouse de travail EPAwear®MyLine plus

Blouse de travail MyLine plus



Vous n'avez pas trouvé votre blouse avec la combinaison de couleurs souhaitée ? Dans ce cas, nous vous offrons la possibilité de personnaliser la blouse avec la collection MyLine plus. Les couleurs des blouses des séries WhiteLine plus et GreyLine plus peuvent être combinées avec un passepoil coloré que vous pouvez sélectionner de la gamme de couleurs ci-dessous.

La blouse de travail est aussi disponible en 3 versions :

- 3/4 longueur de confection, manches longues
- 1/2 longueur de confection, manches longues
- 1/2 longueur de confection, manches courtes

Le tissu mélangé en coton de haute qualité, respirant et spécialement affiné se compose de 67% polyester, 31% coton et 2% fibres conductrices. Lavable en machine jusqu'à 60°C. Poids 150 g/m².

Veillez indiquer toujours la couleur de passepoil souhaitée avec la commande !

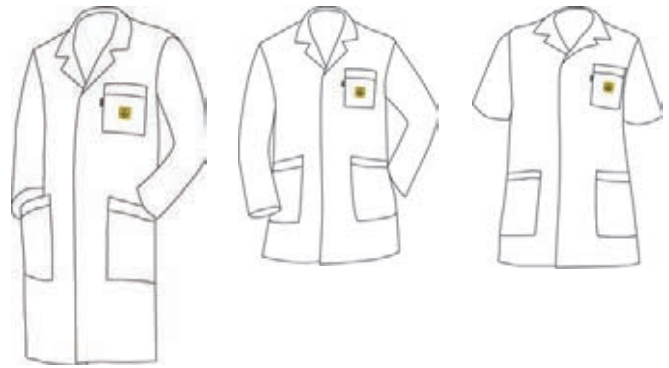

3/4 longueur de confection, manches longues, 1/2 longueur de confection, manches longues, 1/2 longueur de confection, manches courtes



Codes couleur standards pour passepoils

Veillez indiquer avec la commande. *Exemple : 2721.MyLine-P.K711.S*



- Weitere Biesenfarben auf Anfrage -

dpvlink 25095



Article	Type	Longueur des manches	Couleur	Taille
Blouse de travail MyLine plus				
2710.MyLine-P	3/4 longueur de confection	manches longues	blanche	XS-3XL
2711.MyLine-P	1/2 longueur de confection	manches longues	blanche	XS-3XL
2712.MyLine-P	1/2 longueur de confection	manches courtes	blanche	XS-3XL
2720.MyLine-P	3/4 longueur de confection	manches longues	grise	XS-3XL
2721.MyLine-P	1/2 longueur de confection	manches longues	grise	XS-3XL
2722.MyLine-P	1/2 longueur de confection	manches courtes	grise	XS-3XL

Blouse de travail ECO-180

La blouse courte dissipatrice ECO-180 offre une protection fiable contre des charges électrostatiques. Grâce à la finition au top elle est confortable à porter. Le matériau de la blouse de travail se compose de 68% polyester, 30% coton et 2% fibres de carbone et est lavable en machine jusqu'à 60°C.

Conformément à la norme ESD DIN EN 61340-5-1 

EPA[®] wear



Blouse de travail ECO-180



Blouse courte à manches longues, **blanche**, avec 2 poches latérales, poche poitrine avec logo d'avertissement ESD tissé, passepoil gris clair (poche poitrine), col réversible et boutons pression complètement cachés.



Blouse courte à manches longues, **grise**, avec 2 poches latérales, poche poitrine avec logo d'avertissement ESD tissé, passepoil gris foncé (poche poitrine), col réversible et boutons pression complètement cachés.



Blouse courte à manches longues, **bleu clair**, avec 2 poches latérales, poche poitrine avec logo d'avertissement ESD tissé, passepoil bleu foncé (poche poitrine), col réversible et boutons pression complètement cachés.



Matériau : 68% polyester, 30% coton et 2% fibres de carbone; pas de 5 mm

Conformément à la norme ESD DIN EN 61340-5-1 

Tailles disponibles: XS, S, M, L, XL, XXL, 3XL, 4XL, 5XL

dpvlink 19660



Article	Type	Longueur des manches	Couleur	Taille
2701.ECO180	1/2 longueur de confection	manches longues	blanche	XS-5XL
2702.ECO180	1/2 longueur de confection	manches longues	grise	XS-5XL
2703.ECO180	1/2 longueur de confection	manches longues	bleu clair	XS-5XL

d'autres modèles disponibles sur demande

Logos de l'entreprise / service d'apposition

Nous pouvons apposer bon marché votre logo de l'entreprise sur toute sorte de vêtement de travail.



Impression par transfert

Les motifs et le colorant sont reflétés et imprimés sur des papiers et feuilles de transfert.

Puis, les feuilles de transfert sont transférées sur le tissu.

- particulièrement recommandée en cas des logos d'entreprises et images complexes.
- motifs autonomes possibles dans tous les couleurs et dégradés de couleurs.
- adhérence très durable avec le vêtement par la couche adhésive
- convient bien pour tissus élastiques
- quantité minimale de commande 25 pièces

Ecoussons

Ecoussons brodés avec logos et écritures donnent une impression de haute qualité. Le processus de thermoformage assure une adhérence durable des écoussons et le vêtement.

- recommandable pour des écritures et logos simples
- conviennent pour tout type de textile
- surface noble
- quantité minimale de commande 25 pièces

Broderie directe

La broderie direct convainc par son apparence visuelle et l'haptique. Les broderies très robustes et durables peuvent être touchées directement.

- recommandable pour des écritures et logos simples
- convient très bien pour des tissus solides
- très robuste et durable
- quantité minimale de commande 25 pièces.

Pour vous proposer une offre, nous nécessitons seulement votre logo de l'entreprise à un format graphique courant (jpg, tif, eps, bmp, ...) et, si possible, la gamme de couleurs. Avant chaque commande vous recevrez une épreuve corrigée du logo.

Envoyez nous un modèle et nous vous proposerons une offre.

[dpvlink 7257](#)

Article



Logos de l'entreprise / service d'apposition

2694.1.Transfer95+	Impression par transfert
2691.1.Sticklabel	Ecousson
2693.1.Stick	Broderie directe

Patch nominatif brodé



- patch pour coton ou tissu coton mélangé
- brodé sur base textile avec bordure
- couleur selon accord préalable

[dpvlink 8567](#)

Article



2691.5.Namen.	Patch nominatif brodé env. 90 x 20 mm
---------------	---



Chaises pivotantes de bureau ESD EPAchair®

Les chaises pivotantes ESD de la série EPAchair® garantissent l'ergonomie et la sécurité ESD au poste de travail. Les matériaux et composants soigneusement sélectionnés assurent une haute qualité. Tous les modèles sont fabriqués en Allemagne. Des modèles, options, rembourrages et couleurs différents permettent une intégration optimale dans l'environnement de travaux spécifique.



Points forts des chaises pivotantes de bureau ESD EPAchair®

- Made in Germany
- Conformité ESD selon DIN EN 61340-5-1
- Vaste gamme de modèles : allant de l'assis-débout jusqu'à la chaise pivotante de bureau ergonomique
- Réglage optimal aux exigences différentes en termes de sièges
- Vaste choix des rembourrages antistatiques et couleurs



D'autres informations se trouvent sous [dpvlink 20722](#).

Blouse de travail AM-161 plus

La blouse de travail dissipatrice AM-161 offre une protection fiable contre des décharges électrostatiques et sont très confortables. Le tissu mélangé léger (poids 160g/m²), respirant, de haute qualité et d'un traitement particulier se compose de 63% polyester, 34% coton et 3% fibres conductrices et est lavable en machine à 60°C.

Conformément à la norme ESD DIN EN 61340-5-1 ⚡



1/2 longueur de confection, à manches courtes



3/4 longueur de confection, à manches longues



Nos vêtements ont été spécialement développés pour les exigences dans la manufacture électronique. Tous les produits marqués avec ce signe sont testés et certifiés conformément à EN 61340-5-1 par Sächsischen Textilforschungsinstitut e.V. (stfi).

Blouse de travail AM-161 plus standard



Manches longues, 3/4 longueur de confection, 2 poches latérales, poche poitrine avec logo ESD tissé, des boutons-pression complètement caché

Conformément à la norme ESD DIN EN 61340-5-1 ⚡

Tailles disponibles: XS, S, M, L, XL, XXL, 3XL, 4XL, 5XL

dpmlink 16344



Article	Couleur	Taille
Blouse de travail AM-161 plus standard		
2610.AM161	blanche	XS-5XL
2630.AM161	bleue	XS-5XL

Blouse courte AM-161 plus à manches courtes



Manches courtes, 1/2 longueur de confection (blouse courte), avec 2 poches latérales, poche poitrine avec logo ESD tissé, des boutons-pression complètement cachés. En cas du modèle bleu et blanc le cas et la poche poitrine sont en couleur bleue contrastée.

Conformément à la norme ESD DIN EN 61340-5-1 ⚡

Tailles disponibles: S, M, L, XL, XXL, 3XL, 4XL

dpmlink 16348



Article	Couleur	Taille
Blouse courte AM-161 plus à manches courtes		
2640.AM161-K	blanche / bleue	S-4XL
2641.AM161-K	blanche	S-4XL
2642.AM161-K	bleue	S-4XL

Blouse de travail AM-140

La blouse de travail dissipatrice AM-140 offre une protection fiable contre des décharges électrostatiques et sont très confortables. Le tissu mélangé respirant, de haute qualité et d'un traitement particulier se compose de 63% polyester, 33% coton et 4% fibres conductrices. Lavable en machine à 60°C. Poids 140g/m²



3/4 longueur de confection, à manches longues



3/4 longueur de confection, à manches courtes

Blouse de travail AM-140 à manches longues



Manches longues, 3/4 longueur de confection, 2 poches latérales, poche poitrine avec logo ESD tissé, des boutons-pression complètement cachés.

Conformément à la norme ESD DIN EN 61340-5-1 

Tailles disponibles: XS, S, M, L, XL, XXL, 3XL, 4XL

dpvlink 5812



Article	Couleur	Taille
Blouse de travail AM-140 à manches longues		
2610.AM140	blanche	XS-4XL
2630.AM140	bleue	XS-4XL

Blouse de travail AM-140 à manches courtes



Manches courtes, 3/4 longueur de confection, 2 poches latérales, poche poitrine avec logo ESD tissé, des boutons-pression complètement cachés.

Conformément à la norme ESD DIN EN 61340-5-1 

Tailles disponibles: XS, S, M, L, XL, XXL, 3XL

dpvlink 1374



Article	Couleur	Taille
Blouse de travail AM-140 à manches courtes		
2610.AM140-K	blanche	XS-3XL
2630.AM140-K	bleue	S-3XL

Blouse de travail AM-120

La blouse de travail dissipatrice AM-120 offre une protection fiable contre des charges électrostatiques et est très confortable. Le tissu en polyester de haute qualité est léger et se compose de 98% polyester et 2% fibres conductrices. Lavable en machine à 40°C. Poids 120g/m²

Blouse de travail AM-120



Manches longues, 3/4 longueur de confection, avec 2 poches latérales, grille conductrice de 4 mm, tissu en polyester (98% polyester, 2% fils carbonisés), poche poitrine avec logo ESD tissé, des boutons-pression complètement cachés, lavable en machine à 40°C, poids 120g/m². Apprroprié pour des domaines de production propres.

Conformément à la norme ESD DIN EN 61340-5-1 

Tailles disponibles: S, M, L, XL, XXL, 3XL

dpvlink 8294

Article	Couleur	Taille
Blouse de travail AM-120		
2760.AM120	blanche	S-3XL



Capot réutilisable type HB-120



- Capot réutilisable
- couleur blanche
- matériau : 98% polyester, 2% fils carbonisés
- approprié pour des domaines de production propres
- classe de salle blanche 100 (ISO 5)
- UE= 10 pièces

Conformément à la norme ESD DIN EN 61340-5-1 

dpvlink 8291

Article	Type	Couleur
2760.HB120	Capot réutilisable type HB-120	blanche



Vous trouvez des **couvre-chaussures multi-usage type PB-120** appropriées du même matériau sous **dpvlink 8286**.

Blouse de travail AM-110 extra-légère

Blouse de travail AM-110 extra-légère



Manches longues, 3/4 longueur de confection, avec 2 poches latérales, grille conductrice de 4 mm, tissu mélangé (50% polyester, 57% coton, 3% fils carbonisés), poche poitrine avec logo ESD brodé, fermeture à boutons-pression, lavable en machine à 60°C, poids 110g/m². Apprroprié pour des domaines de production propres.

Conformément à la norme ESD DIN EN 61340-5-1 

Tailles disponibles: XS, S, M, L, XL, XXL, 3XL, 4XL, 5XL

dpvlink 21215

Article	Couleur	Taille
Blouse de travail AM-110 extra-légère		
2760.AM110	blanche	XS-3XL
2760.AM110-1.4XL	blanche	4XL
2760.AM110-1.5XL	blanche	5XL



Vêtement professionnel GreyLine 180

Salopette ESD GreyLine



- Salopette avec bretelles élastiques
- poche arrière de la salopette avec fermeture éclair
- braguette à fermeture éclair
- 2 poches
- ouverture en gris clair contrasté
- double poche mètre
- insert stretch

Conformément à la norme ESD DIN EN 61340-5-1 

Matériau : 65% polyester, 33% coton, 2% fibres de carbone

Tailles disponibles : 42, 44, 46, 48, 50, 52, 54, 56, 58, 60, 62, 64, 90, 94, 98, 102, 106, 110

Vous ne trouvez pas les vêtements d'image de marque appropriés pour votre entreprise ? N'hésitez pas à nous contacter. Des fabrications spéciales et d'autres couleurs sont possibles.

Fabrication individuelle possible à partir de 250 pièces.



dpvlink 21412

Article	Couleur	Poids du tissu g/qm	Taille
Salopette ESD GreyLine			
2780.GL813	graphite	180	42-64
2780.GL813-1	graphite	180	90-110



Veste professionnelle ESD GreyLine



- 2 poches poitrine
- 2 poches
- 1 poche intérieure
- poche pour téléphone mobile
- veste professionnelle avec col rabattu
- empiècements dans le dos et la partie avant en gris clair
- rayure jaune contrastée entre les empiècements dans le dos et la partie avant
- plis sur le dos
- boutons-pression réglables en largeur

Conformément à la norme ESD DIN EN 61340-5-1 

Matériau : 65% polyester, 33% coton et 2% fibres de carbone

Tailles disponibles : 42, 44, 46, 48, 50, 52, 54, 56, 58, 60, 62, 64

dpvlink 21406

Article	Couleur	Poids du tissu g/qm	Taille
Veste professionnelle ESD GreyLine			
2780.GL824	gris clair	180	42-64



Pantalon professionnel ESD GreyLine



- 2 poches
- ouverture en gris clair contrasté
- bas de jambe réglable en largeur par bouton-pression
- braguette à fermeture éclair
- 1 poche arrière renforcée
- 1 double poche mètre centrée sur la couture latérale
- boutons-pression réglables en largeur

Conformément à la norme ESD DIN EN 61340-5-1 

Matériau : 65% polyester, 33% coton, 2% fibres de carbone

Tailles disponibles : 42, 44, 46, 48, 50, 52, 54, 56, 58, 60, 62, 64, 90, 94, 98, 102, 106, 108, 110

dpvlink 21408

Article	Couleur	Poids du tissu g/qm	Taille
Pantalon professionnel ESD GreyLine			
2780.GL803	graphite	180	42-62
2780.GL803-1	graphite	180	90-110



Blouse de travail ESD pour homme GreyLine



- blouse de travail avec col réversible
- ceinture dorsale piquée
- 2 poches latérales chanfreinées
- 1 poche poitrine
- 1 poche intérieure accrochée
- 1 poche accrochée pour téléphone mobile
- rayure jaune contrastée entre les empiècements dans le dos et la partie avant
- plis sur le dos
- boutons-pression réglables en largeur à manche

Conformément à la norme ESD DIN EN 61340-5-1 

Matériau : 65% polyester, 33% coton et 2% fibres de carbone

Tailles disponibles : 42, 44, 46, 48, 50, 52, 54, 56, 58, 60, 62, 64

dpvlink 21410

Article	Couleur	Poids du tissu g/qm	Taille
Blouse de travail ESD pour homme GreyLine			
2780.GL834	gris clair	180	42-64



Vêtement professionnel suXXeed

Blouse de travail ESD suXXeed



- col réversible
- ourlet de la manche avec élément en stretch
- deux poches latérales appliquées
- centre frontal avec fermeture à bouton-pression cachée et garniture biseautée
- haut de bras gauche avec broderie directe
- coupe ergonomique par élément à l'avant-bras et la partie latérale
- pince de poitrine
- pinces sur le devant et le dos
- poche de poitrine intérieure à gauche
- étiquette tissée à l'ourlet en bas à gauche
- nettoyage industriel testé selon DIN EN ISO 15797

Conformément à la norme ESD DIN EN 61340-5-1 

Matériau : 66,5% polyester, 32% coton, 1,5% fibres en carbone

dpvlink 25274

Article	Type	Longueur des manches	Couleur	Taille	
Blouse de travail ESD suXXeed					
2785.BL402	3/4 longueur de confection	manches longues	graphite	S-6XL	hommes
2785.BL602	3/4 longueur de confection	manches longues	graphite	S-4XL	femmes



Veste ESD suXXeed



- coupe ergonomique et coupe optimale pour un confort de porter parfait
- col montant
- ourlet de la manche avec élément en stretch
- coupe ergonomique par élément à l'avant-bras et la partie latérale
- une poche poitrine avec garniture bisautée
- deux poches latérales
- centre frontal avec fermeture à bouton-pression cachée et garniture biseautée
- poche de poitrine intérieure à gauche
- nettoyage industriel testé selon DIN EN ISO 15797

Conformément à la norme ESD DIN EN 61340-5-1 

Matériau : 66,5% polyester, 32% coton, 1,5% fibres en carbone

dpvlink 25278

Article	Couleur	Taille	
Veste ESD suXXeed			
2785.BL412	graphite	XS-6XL	hommes
2785.BL612	graphite	XS-4XL	femmes



Pantalon ESD suXXeed



- coupe ergonomique et coupe optimale pour un confort de porter parfait
- ceinture avec 5 passants de ceinture
- ceinture élastique avec bouton rivet
- fente avec fermeture éclair
- empiècement droit à l'arrière
- soufflet à l'entrejambe
- moulage de genou par pince
- 2 poches latérales
- 1 poche arrière à droite
- 1 poche sur la jambe à gauche avec pli simple, rabat avec boutons-pression cachés
- poche arrière avec broderie directe à droite
- nettoyage industriel testé selon DIN EN ISO 15797

Conformément à la norme ESD DIN EN 61340-5-1 

Matériau : 66,5% polyester, 32% coton, 1,5% fibres en carbone

dpvlink 25285

Article	Couleur	Taille	
Pantalon ESD suXXeed			
2785.BL422	graphite	42-66	hommes
2785.BL622	graphite	36-54	femmes



Vêtement professionnel EPAwear®

Les vêtements de travail dissipateurs protègent contre la charge électrostatique et sont ainsi une partie essentielle des mesures de protection ESD dans la fabrication électronique. Les tissus respirants et durables offrent un confort optimal, une longue durabilité et sont faciles à entretenir.



PremiumSmooth

Par une méthode de tissage spéciale le matériau fonctionnel fournit une combinaison optimale du coton de haute qualité et du micro-polyester absorbant l'humidité. Le coton à l'intérieur est doux et souple assurant ainsi un bien-être sur la peau. À l'extérieur le micro-polyester respirant et absorbant l'humidité assure une régulation thermique optimale.

Cette combinaison spéciale encourage un sentiment agréable et a des effets très positifs sur la longévité. En raison des fibres conductrices intégrées dans le matériau les vêtements offrent des valeurs de dissipation excellente.

us les vêtements sont marqués avec un symbole ESD et lavables en machine à 30°C.



CoolMax® ALL SEASON

Le matériau de haute technologie avec la technologie freshPRO soutient l'équilibre optimal entre les températures du corps et d'ambiance.

Le tissu souple et léger s'adapte parfaitement aux températures changeantes et offre un confort agréable - y compris la protection fiable contre la charge grâce aux fibres conductrices intégrées.

Tous les vêtements sont marqués avec un symbole ESD et lavables en machine à 30°C.

Mélange de coton

Le matériau léger et respirant est agréable pour la peau et confortable à porter. Le fil conducteur intégré assure une protection fiable contre les charges.

Tous les vêtements sont marqués avec un symbole ESD et lavables en machine à 40°C.



T-Shirt Uni



T-shirt Uni, dissipateur, respirant, avec fibres conductrices tissées, manches avec logo ESD, lavable en machine à 40°C.

Tissu coton mélangé : 97% coton, 3% fibres conductrices, poids 150g/m²
Conformément à la norme ESD DIN EN 61340-5-1 



dpvlink 14315



Article	Type	Couleur	Taille
T-Shirt Uni			
2658.T010	T-shirt	blanche	XS-3XL
2658.T210	T-shirt	bleu foncé	XS-6XL
2658.T210-V	T-shirt / Décolleté en V	bleu foncé	XS-3XL
2658.T910	T-shirt	bleu roi	XS-6XL
2658.T610	T-shirt	noire	XS-6XL
2658.T610-V	T-shirt / Décolleté en V	noire	XS-5XL

T-Shirt Uni High Quality



T-shirt Uni, dissipateur, respirant, avec fibres conductrices tissées, manches avec logo ESD, lavable en machine à 40°C. TOP produit très confortable.

Tissu coton mélangé : 97% coton, 3% fibres conductrices, poids 195g/m²
Conformément à la norme ESD DIN EN 61340-5-1 



Gewicht 195 g/m²



dpvlink 17640



Article	Couleur	Taille
T-Shirt Uni High Quality		
2658.TQ211	bleu foncé	XS-4XL
2658.TQ611	noire	XS-4XL

T-Shirt



T-shirt, dissipateur, respirant, avec fibres conductrices tissées, manches avec logo ESD, lavable en machine à 40°C.

Tissu coton mélangé : 97% coton, 3% fibres conductrices, poids 150g/m²
Conformément à la norme ESD DIN EN 61340-5-1 



dpvlink 6742



Article	Couleur	Taille
T-Shirt		
2655.T	grise / bleu foncé	XS-3XL
2657.T	bleue / bleu foncé	XS-4XL

Lady Shirt



T-shirt ou débardeur cintré pour femme avec décolleté en V, dissipateur. Respirant, avec fibres de carbon conductrices, logo ESD sur la manche ou le bord, lavable en machine jusqu'à 40°C.

Tissu coton mélangé : 97% coton, 3% fibres conductrices (carbon), poids 150g/m²
Conformément à la norme ESD DIN EN 61340-5-1 



dpvlink 19845



Article	Type	Couleur	Taille
Lady Shirt			
2658.TT215	Débardeur / Décolleté en V	bleu foncé	XS-4XL
2658.TT615	Débardeur / Décolleté en V	noire	XS-4XL
2658.TL210	T-shirt / Décolleté en V	bleu foncé	XS-4XL
2658.TL610	T-shirt / Décolleté en V	noire	XS-4XL

Polo Lady



Polo Lady, dissipateur, légèrement cintré, respirant, avec fibres conductrices tissées, manches avec logo ESD, lavable en machine à 40°C.

Tissu coton mélangé : 96% coton, 4% fibres conductrices, poids 150g/m²

Conformément à la norme ESD DIN EN 61340-5-1 



Coupe cintrée (près du corps), manches courtes légèrement drapées au passage aux épaules, col avec boutonnage (5 boutons), ceinture arrondie avec empiècement latéral, couleurs modernes :



dpvlink 14477

Article	Couleur	Taille
Polo Lady		
2658.PL010	blanche	XS-3XL
2658.PL717	lilas	XS-3XL
2658.PL210	bleu foncé	XS-4XL
2658.PL610	noire	XS-4XL



Polo Uni



Polo Uni, dissipateur, col avec boutonnage, respirant, avec fibres conductrices tissées, manches avec logo ESD, lavable en machine à 40°C.

Tissu coton mélangé : 96% coton, 4% fibres conductrices, poids 210g/m²

Conformément à la norme ESD DIN EN 61340-5-1 



dpvlink 14319

Article	Couleur	Taille
Polo Uni		
2670.P010	blanche	XS-4XL
2670.P210	bleu foncé	XS-4XL
2670.P610	noire	XS-4XL
2670.P910	bleu bleuet	XS-4XL



Polo



Polo, dissipateur, col avec boutonnage, respirant, avec fibres conductrices tissées, manches avec logo ESD, lavable en machine à 40°C.

Tissu coton mélangé : 50% coton, 47% polyester, 3% fibres conductrices, poids 210g/m²

Conformément à la norme ESD DIN EN 61340-5-1 

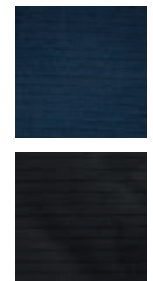

dpvlink 16382

Article	Couleur	Taille
Polo		
2628.P215	bleu foncé	XS-4XL
2628.P615	noire	XS-5XL



Polo



Polo, dissipateur, col avec boutonnage, respirant, avec fibres conductrices tissées, manches avec logo ESD, lavable en machine à 40°C.

- gris avec col, poche poitrine et manches en bleu foncé contrasté
- bleu avec col, poche poitrine et manches en noir contrasté

Tissu coton mélangé : 50% coton, 47% polyester, 3% fibres conductrices, poids 210g/m²

Conformément à la norme ESD DIN EN 61340-5-1 



dpvlink 154

Article	Couleur	Taille
Polo		
2625.P	grise / bleu foncé	XS-4XL
2627.P	bleue / noire	XS-4XL



Polo à manches longues



Polo à manches longues, dissipateur. Col avec boutonnage, respirant, avec fibres conductrices, poche poitrine avec logo ESD, lavable en machine à 40°C.

- bleu avec col, poche poitrine et manches en noir contrasté
- gris avec col, poche poitrine et manches en bleu foncé contrasté
- noir avec col noir, poche poitrine et manches

Tissu coton mélangé : 50% coton, 47% polyester, 3% fibres conductrices, poids 210g/m²

Conformément à la norme ESD DIN EN 61340-5-1 



dpvlink 5885

Article	Couleur	Taille
Polo à manches longues		
2645.P	grise / bleu foncé	XS-4XL
2647.P	bleue / noire	XS-4XL
2647.P615	noire	XS-4XL



Sweat-shirt



Sweat-shirt, dissipateur. Col rond, respirant, confortable, unisexe, 1/2 longueur de confection, manches avec logo ESD, lavable en machine à 40°C.

Tissu coton mélangé : 48% polyester, 48% coton, 4% fibres conductrices, poids 280g/m²

Conformément à la norme ESD DIN EN 61340-5-1 

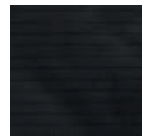

dpvlink 16239

Article	Couleur	Taille
Sweat-shirt		
2671.S210	bleu foncé	XXS-4XL
2671.S610	noire	XXS-4XL
2671.S910	bleu roi	XXS-4XL



Veste Sweat



Veste sweat, dissipateur, fermeture éclair, respirant, confortable, unisexe, 1/2 longueur de confection, manches avec logo ESD, 2 poches, lavable à 40°C.

Tissu coton mélangé : 48% polyester, 48% coton, 4% fibres conductrices, poids 280g/m²

Conformément à la norme ESD DIN EN 61340-5-1 

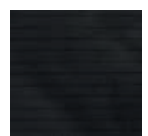
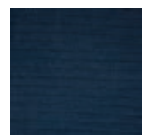

dpvlink 16243

Article	Couleur	Taille
Veste Sweat		
2671.SJ210	bleu foncé	XXS-4XL
2671.SJ610	noire	XXS-4XL
2671.SJ910	bleu roi	XXS-4XL



Sweat-shirt Premium



Sweat-shirt Premium, dissipateur. Col rond, respirant, confortable, unisexe, 1/2 longueur de confection, manches avec logo ESD, lavable en machine à 40°C. Tissu mélangé 240 g/m² (46% polyester, 50% coton, 4% fibres carbonisées)
Conformément à la norme ESD DIN EN 61340-5-1 



dpvlink 21346

Article	Couleur	Taille
Sweat-shirt Premium		
2672.S215	bleu foncé	2XS-5XL
2672.S615	noire	2XS-5XL



Veste sweat Premium



Veste sweat Premium, dissipateur, fermeture éclair, respirant, confortable, unisexe, 1/2 longueur de confection, manches avec logo ESD, 2 poches, lavable à 40°C. Tissu mélangé 240 g/m² (46% polyester, 50% coton, 4% fibres carbonisées)
Conformément à la norme ESD DIN EN 61340-5-1 



dpvlink 21349

Article	Couleur	Taille
Veste sweat Premium		
2672.SJ215	bleu foncé	2XS-5XL
2672.SJ615	noire	2XS-5XL



Sweat-shirt



Tissu coton mélangé dissipateur (43% polyester, 50% coton, 7% fibres conductrices), léger, respirant, confortable, tissu avec des fibres conductrices, unisexe, 1/2 longueur de confection, logo ESD sur la manche gauche, lavable en machine à 40°C, poids 270g/m²

Conformément à la norme ESD DIN EN 61340-5-1 



dpvlink 10272

Article	Couleur	Taille
Sweat-shirt		
2671.SS.B	bleue	S-3XL



Veste sweat



Veste sweat, tissu coton mélangé dissipateur (43% polyester, 50% coton, 7% fibres conductrices), fermeture éclair continue, manchettes conductrices, léger, respirant, confortable, unisexe, 1/2 longueur de confection, logo ESD sur la manche gauche, lavable en machine à 40°C, poids 290g/m²

Conformément à la norme ESD DIN EN 61340-5-1 



dpvlink 20092

Article	Couleur	Taille
Veste sweat		
2670.SJ.BL	noire	XS-3XL
2670.SJ.BL-1	noire	4XL-5XL
2671.SJ.B	bleue	XS-3XL
2671.SJ.B-1	bleue	4XL-5XL



Coolmax® ALL SEASON



Coolmax® ALL SEASON avec technologie freshPRO un tissu haute technologie multifonctionnel qui combine plusieurs caractéristiques. Il offre au porteur un confort de port adapté parfaitement au niveau de l'activité et au degré de la température respectifs.

- parfaitement adapté aux conditions climatiques changeantes
- très confortable
- facile d'entretien et lavable en machine
- dissipateur

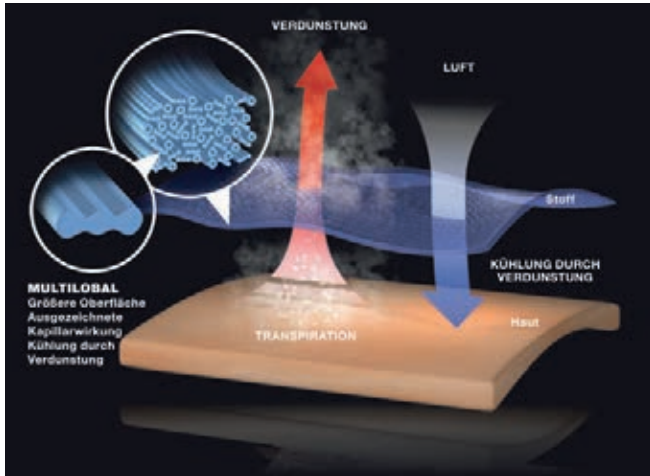

Des températures extérieures élevées et une activité plus forte font apparaître un refroidissement par évaporation confortable.

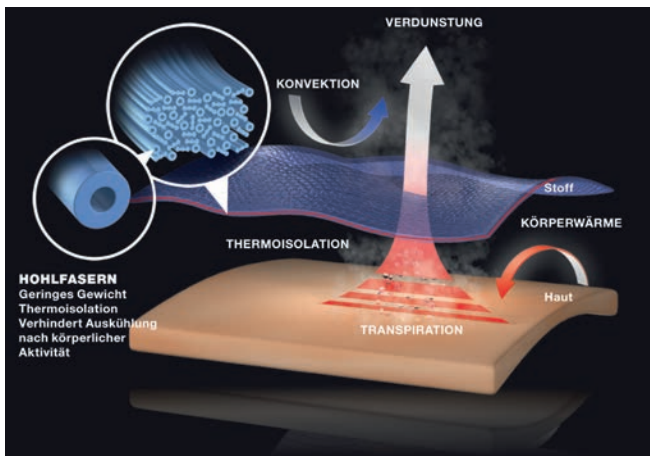

En cas des températures basses et une activité faible il y a une thermoisolement protégéante.

Polo Coolmax® ALL SEASON



Polo Coolmax® ALL SEASON très dissipateur, poids 160g/m², approprié pour des domaines de travail protégés contre ESD, souple, léger et respirant, confortable.

Tissu mélangé: 96% Coolmax® ALL SEASON, 4% fibres conductrices

Conformément à la norme ESD DIN EN 61340-5-1 ⚠



- maintien frais et procure une sensation de bien-être
- évacue l'humidité du corps
- confort sec
- facile d'entretien et lavable en machine
- dissipateur

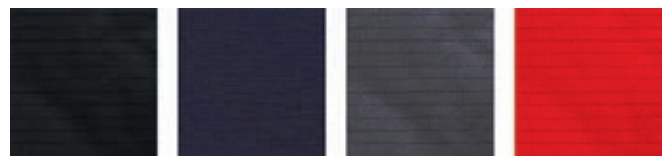

dpvlink 16371

Article	Type	Couleur	Taille
Polo Coolmax® ALL SEASON			
2680.P6525	Polo / manches courtes	rouge	XS-4XL
2680.P6527	Polo / manches courtes	anthracite	XS-4XL
2680.P6522	Polo / manches courtes	bleu foncé	XS-4XL
2680.P6526	Polo / manches courtes	noire	XS-4XL
2680.P6537	Polo / manches longues	anthracite	XS-4XL
2680.P6532	Polo / manches longues	bleu foncé	XS-4XL
2680.P6536	Polo / manches longues	noire	XS-4XL



T-Shirt Coolmax® ALL SEASON



dpvlink 25464

Article	Type	Couleur	Taille
T-Shirt Coolmax® ALL SEASON			
2680.T6517	T-shirt	anthracite	XS-4XL
2680.T6512	T-shirt	bleu foncé	XS-4XL
2680.T6516	T-shirt	noire	XS-4XL



Polo Lady Coolmax® ALL SEASON



Polo pour femme moulant Coolmax® ALL SEASON très dissipateur, à manches courtes, poids 160g/m², approprié pour des domaines de travail protégés contre ESD, souple, léger et respirant, confortable.

Tissu mélangé: 96% Coolmax® ALL SEASON, 4% fibres conductrices

Conformément à la norme ESD DIN EN 61340-5-1 



- maintient frais et procure une sensation de bien-être
- aide à évacuer l'humidité du corps
- sensation sèche
- facile d'entretien et lavable en machine
- dissipateur



dpvlink 19498

Article	Couleur	Taille
Polo Lady Coolmax® ALL SEASON		
2680.P5525	rouge	XS-2XL
2680.P5527	anthracite	XS-2XL
2680.P5522	bleu foncé	XS-4XL
2680.P5526	noire	XS-2XL



Sweat-shirt / Veste sweat Coolmax® ALL SEASON



Sweat-shirt / veste sweat Coolmax® ALL SEASON très dissipateur, poids 230g/m², approprié pour des domaines de travail protégés contre ESD, souple, léger et respirant, confortable.

Tissu mélangé: 84% Coolmax® ALL SEASON, 10% fibres conductrices, 6% Lycra

Conformément à la norme ESD DIN EN 61340-5-1 



- maintient frais et procure une sensation de bien-être
- aide à évacuer l'humidité du corps
- sensation sèche
- facile d'entretien et lavable en machine
- dissipateur

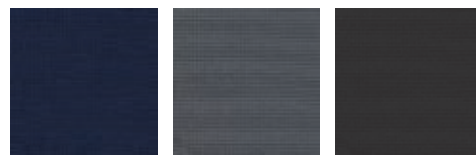

dpvlink 16377

Article	Type	Couleur	Taille
Sweat-shirt / Veste sweat Coolmax® ALL SEASON			
2685.S6557	Sweat-shirt / Décolleté en V	anthracite	XS-4XL
2685.S6552	Sweat-shirt / Décolleté en V	bleu foncé	XS-4XL
2685.S6567	Sweat-shirt / col relevé avec fermeture éclair	anthracite	XS-4XL
2685.S6562	Sweat-shirt / col relevé avec fermeture éclair	bleu foncé	XS-4XL
2685.SJ6577	Veste sweat	anthracite	XS-4XL
2685.SJ6572	Veste sweat	bleu foncé	XS-4XL
2685.SJ6576	Veste sweat	noire	XS-4XL



Veste sweat pour femme Coolmax® ALL SEASON



dpvlink 22323

Article	Type	Couleur	Taille
Veste sweat pour femme Coolmax® ALL SEASON			
2685.SJ5577	Veste sweat	anthracite	XS-2XL
2685.SJ5572	Veste sweat	bleu foncé	XS-2XL
2685.SJ5576	Veste sweat	noire	XS-2XL



PremiumSmooth

PremiumSmooth est un tissu fonctionnel nouvellement développé dont le coton de haute qualité sur la face intérieure **s'adapte souplement** à la peau - ce qui garantit un sentiment très confortable. Sur la face extérieure le micro-polyester **respirant** et **absorbant l'humidité** assure une thermorégulation optimale. Le résultat des shirts EPA®wear PremiumSmooth parle de lui-même : confort Smooth combiné avec **protection fiable contre ESD**.



T-shirt / polo PremiumSmooth

- très dissipateur
- poids 180g/m²
- approprié pour des domaines de travail protégés contre ESD
- souple, léger et respirant
- très confortable

Tissu fonctionnel PremiumSmooth :

47% coton à l'intérieur
46% micro-polyester à l'extérieur
7% fibres conductrices

Disponible dans les 2 couleurs standards noire et bleu foncé. Votre couleur souhaitée est possible à partir d'un nombre minimum de 300 pièces.

La nouvelle génération des polos et T-shirts avec le nouvel tissu innovateur Premium Smooth offre exactement ce qui caractérise un TOP produit

- TOP qualité industrielle
- tissu extrêmement durable
- **extrêmement confortable**
- tissu respirant
- sensation de bien-être sur la peau
- valeurs dissipatrices excellentes
- thermorégulation active
- coupe classique
- lavable en machine à 30°C



Polo Lady PremiumSmooth



Polo Premium Smooth très dissipateur, tissu fonctionnel Premium Smooth (47% coton à l'intérieur / 46% micro-polyester à l'extérieur / 7% fibres conductrices), poids 180g/m², souple, léger et respirant, très confortable.

Conformément à la norme ESD DIN EN 61340-5-1 



dpvlink 17851



Article	Couleur	Taille
Polo Lady PremiumSmooth		
2675.PL7542	bleu foncé	XS-3XL
2675.PL7546	noire	XS-3XL

Polo PremiumSmooth



Polo PremiumSmooth très dissipateur, tissu fonctionnel Premium Smooth (47% coton à l'intérieur / 46% micro-polyester à l'extérieur / 7% fibres conductrices), poids 180g/m², souple, léger et respirant, très confortable.

Conformément à la norme ESD DIN EN 61340-5-1 

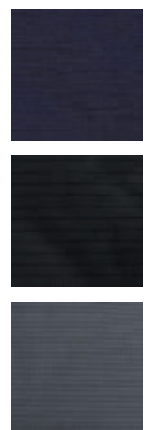

dpvlink 17850



Article	Couleur	Taille
Polo PremiumSmooth		
2675.P7532	bleu foncé	S-4XL
2675.P7537	anthracite	S-4XL
2675.P7536	noire	S-4XL

T-Shirt Lady PremiumSmooth



T-shirt Lady Premium Smooth très dissipateur, tissu fonctionnel Premium Smooth (47% coton à l'intérieur / 46% micro-polyester à l'extérieur / 7% fibres conductrices), poids 180g/m², avec décolleté en V moderne, souple, léger et respirant, très confortable.

Conformément à la norme ESD DIN EN 61340-5-1 



EPA®wear

smooth
premium

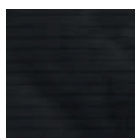
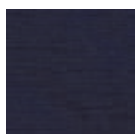

dpvlink 17853

Article	Couleur	Taille
T-Shirt Lady PremiumSmooth		
2675.TL7422	bleu foncé	XS-3XL
2675.TL7426	noire	XS-3XL



T-Shirt PremiumSmooth



T-shirt PremiumSmooth très dissipateur, tissu fonctionnel PremiumSmooth (47% coton à l'intérieur / 46% micro-polyester à l'extérieur / 7% fibres conductrices), poids 180g/m², souple, léger et respirant, très confortable.

Conformément à la norme ESD DIN EN 61340-5-1 



EPA®wear

smooth
premium

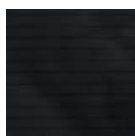
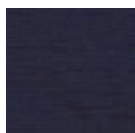

dpvlink 17852

Article	Couleur	Taille
T-Shirt PremiumSmooth		
2675.T7412	bleu foncé	S-4XL
2675.T7416	noire	S-4XL



D'autres vêtements de travail

Gilet ESD type 1600



Gilet d'hiver sans manches, matériau extérieur dissipateur (31% polyester, 66% coton, 3% fibres conductrices), version unisexe, hydrofuge, doublure en molleton en coton chauffant, cordelette à l'ourlet, coutures avec poches, 1 poche poitrine avec fermeture éclair, col montant; logo EPA sur la poitrine gauche; lavable en machine jusqu'à 40°C.

Conformément à la norme ESD DIN EN 61340-5-1 

(standard seulement rempli en connexion avec d'autre vêtement antistatique)



dpvlink 21228

Article	Couleur	Taille
Gilet ESD type 1600		
DPV-1600	graphite	XS-3XL



Veste d'hiver ESD



Veste d'hiver, matériau (62% polyester, 34% coton, 4% fibres conductrices) dissipateur, doublure en molleton chauffant; hydrofuge, version unisexe, logo EPA sur la poitrine gauche, lavable en machine jusqu'à 40°C. Conformément à la norme ESD DIN EN 61340-5-1



dpvlink 19465

Article	Couleur	Taille
Veste d'hiver ESD		
DPV-1066	noire	XS-2XL



Tailles 3XL à 5XL disponibles sur demande

Gilet d'hiver ESD type 1000

Veste d'hiver pour homme sans manches, matériau extérieur (98% polyester, 2% fibres conductrices) dissipateur, hydrofuge, doublure en molleton en coton chauffant, unisexe; logo EPA sur la poitrine gauche; lavable en machine jusqu'à 40°C.

Conformément à la norme ESD DIN EN 61340-5-1 
(norme seulement remplie en connexion avec d'autre vêtement antistatique)



dpvlink 19463

Article	Couleur	Taille
Gilet d'hiver ESD type 1000		
DPV-1000	bleu foncé	XS-2XL

Tailles 3XL à 5XL disponibles sur demande

Veste d'hiver ESD type 1010

Veste d'hiver pour homme à manches longues, matériau dissipateur (98% polyester, 2% fibres conductrices); doublure en molleton chauffant; unisexe; logo EPA sur la poitrine gauche, lavable en machine jusqu'à 40°C.

Conformément à la norme ESD DIN EN 61340-5-1 



dpvlink 19652

Article	Couleur	Taille
Veste d'hiver ESD type 1010		
DPV-1010	bleu foncé	XS-2XL

Tailles 3XL à 6XL disponibles sur demande

Veste Softshell ESD en couleur de signal

Veste Softshell ESD; matériau (98% polyester, 2% fibres conductrices) dissipateur; respirant, couche intérieure Softshell; modèle unisexe; logo EPA sur la poitrine gauche, lavable en machine jusqu'à 40°C.

Conformément à la norme ESD DIN EN 61340-5-1 



dpvlink 19656

Article	Couleur	Taille
Veste Softshell ESD en couleur de signal		
DPV-1031	orange	XS-2XL
DPV-1030	jaune fluo	XS-2XL

Tailles 3XL à 5XL disponibles sur demande

Gilet de haute visibilité ESD

Gilet de haute visibilité; matériau (98% polyester, 2% fibres conductrices) dissipateur, fluorescent avec bandes réfléchissantes, version unisexe, logo EPA sur la poitrine gauche, lavable en machine jusqu'à 40°C. DIN EN 61340-5-1

Conformément à la norme ESD DIN EN 61340-5-1 



dpvlink 19397

Article	Couleur	Taille
Gilet de haute visibilité ESD		
DPV-1026	jaune	XS-2XL
DPV-1027	orange	XS-2XL

Tailles 3XL à 5XL disponibles sur demande

Sweat-shirt / veste sweat ESD



Sweat-shirt et veste sweat dissipateur, coton mélangé (48% polyester, 48% coton, 4% fibres conductrices), vert jaune avec col et manchettes en couleur noire contrastée, version unisexe, logo EPA sur la partie supérieure du bras, poids 300 g/m², lavable en machine jusqu'à 40°C.

Conformément à la norme ESD DIN EN 61340-5-1



dpvlink 24934

Article	Type	Couleur	Taille	
Sweat-shirt / veste sweat ESD				
DPV-1200	Sweat-shirt	vert jaune	XS-4XL	
DPV-1250	Veste sweat	vert jaune	XS-4XL	



Pantalon ESD BlackLine



Le pantalon de travail ESD pratique a beaucoup de poches pour outils. Ainsi, tout est à portée de main. Au même temps le pantalon est très confortable à porter grâce à la ceinture Flexbelt® latéralement élastique.



Pantalon ESD BlackLine

- dissipateur
- avec logo ESD
- couleur noire
- poids du tissu 180 g/m²
- tailles 40 à 62
- ceinture Flexbelt® très élastique et confortable
- passants de ceinture

Conformément à la norme ESD DIN EN 61340-5-1 

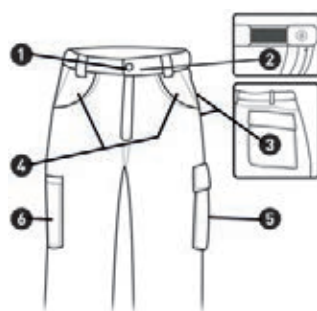

Points forts

1. fermeture de la ceinture couverte à l'intérieur
2. ceinture Flexbelt® très élastique et confortable
3. 2 poches arrière avec rabat et fermeture scratch
4. 2 grandes poches
5. poche cuisses spacieuse avec rabat et fermeture scratch
6. poche mètre

Matériau : 65% polyester, 33% coton, 2% carbone

Tailles disponibles :

40/42, 44/46, 48/50, 52/54, 56/58, 60/62

dpvlink 23201

Article	Couleur	Taille	Type	Poids du tissu g/qm	
Pantalon ESD BlackLine					
2770.BK151	noire	40-62	court	180	
2770.BK150	noire	40-62	long	180	

Casquette ESD



Casquette; matériau (48% polyester, 48% coton, 4% fibres conductrices) dissipateur, version unisexe; taille unique; logo EPA à l'avant, lavable en machine jusqu'à 40°C. Conformément à la norme ESD DIN EN 61340-5-1. Disponible en bleu clair avec 210 g/m² ou en bleu foncé avec 210 g/m² ou 280 g/m².



dpvlink 21079

Article	Couleur	Poids du tissu g/qm
Casquette ESD		
DPV-1082	bleu clair	210
DPV-1081	bleu foncé	210
DPV-1080	bleu foncé	280

Col-écharpe ESD



Col-écharpe ESD; dissipateur



- matériau
 - 96% coton
 - 4% fil conducteur
- version unisexe
- taille unique
- disponible dans les couleurs bleu foncé et noire
- lavable en machine jusqu'à 40°C
- Conformément à la norme ESD DIN EN 61340-5-1 

dpvlink 22695

Article	Couleur	Poids du tissu g/qm
Col-écharpe ESD		
DPV-1085	bleu foncé	150
DPV-1085.B	noire	150

Écharpe ESD



Écharpe ESD; dissipateur



- matériau
 - 96% coton
 - 4% fil conducteur
- version unisexe
- taille unique
- disponibles dans les couleurs bleu foncé et noire
- dimensions 185 x 30 cm
- lavable en machine jusqu'à 40°C
- Conformément à la norme ESD DIN EN 61340-5-1 

dpvlink 22930

Article	Couleur	Poids du tissu g/qm
Écharpe ESD		
DPV-1086	bleu foncé	150
DPV-1086.B	noire	150

Vêtement pour salles blanches



Combinaison pour salle blanche



Combinaison pour salle blanche DPV appropriée pour l'utilisation dans les salles blanches et antistatique. Matériau : 110 g/m² (98 % polyester et 2% fibres conductrices)

- col relevé
- fermeture éclair cachée
- manches raglan
- manchettes en tricot aux bras
- boutons-pression réglables aux jambes
- élastique à boutonnière réglable à la taille
- bouton-pression pour bonnet
- dispositif de ruban à clip pour marquage de nom
- bande porte-nom
- poche cuisse avec rabat à droite
- antistatique 
- applicable jusqu'à classe de salle blanche ISO 4 (classe 10)



Sur demande aussi disponible en bleu clair.

dpvlink 21424

Article	Couleur	Taille
Combinaison pour salle blanche		
1010.RR-101	blanche	S-XXL
1010.RR-201	bleu clair	S-XXL

Tailles 3XL à 5XL disponibles sur demande

Bonnet de protection intégrale pour salle blanche



- fermeture éclair à l'avant
- avec protection des épaules
- possibilité de réglage à l'arrière par boucle
- grande coiffe
- dispositif de bouton-pression pour protection de la bouche
- embout
- antistatique 
- applicable jusqu'à classe de salle blanche ISO 4 (classe 10)

dpvlink 21432

Article	Couleur	Taille
1010.RR-107	blanche	S-XXL
1010.RR-207	bleu clair	S-XXL

Protection de la bouche pour salle blanche



- pour boutonner dans le bonnet de protection intégrale
- antistatique 
- applicable jusqu'à classe de salle blanche ISO 4 (classe 10)

dpvlink 21444

Article	Couleur	Taille
1010.RR-108	blanche	taille unique
1010.RR-208	bleu clair	taille unique

Blouse de travail pour salle blanche



Blouse de travail pour salle blanche DPV appropriée pour l'utilisation dans les salles blanches et antistatique
Matériau : 110 g/m² (98 % polyester et 2% fibres conductrices)

- col relevé
- fermeture éclair cachée
- manches raglan
- dispositif de ruban à clip pour marquage de nom
- bande porte-nom
- manchettes en tricot aux bras
- 1 poche poitrine
- 2 poches revolver
- antistatique 
- applicable jusqu'à classe de salle blanche ISO 4 (classe 10)

Sur demande aussi disponible en bleu clair.

dpvlink 21428

Article	Couleur	Taille
Blouse de travail pour salle blanche		
1010.RR-102	blanche	S-XXL
1010.RR-202	bleu clair	S-XXL

Tailles 3XL à 5XL disponibles sur demande

Couvre-botte pour salle blanche



- haute version
- semelle d'usure en plastique
- avec fermeture éclair
- fermeture clip au cou-de-pied pour une adaptation optimale
- antistatique 
- applicable jusqu'à classe de salle blanche ISO 4 (classe 10)

dpvlink 21441

Article	Couleur	Taille
1010.RR-112	blanche	S-XXL
1010.RR-212	bleu clair	S-XXL

Couvre-chaussure pour salle blanche



- jusqu'à la cheville
- semelle d'usure en plastique
- élastique
- antistatique 
- applicable jusqu'à classe de salle blanche ISO 4 (classe 10)

dpvlink 21438

Article	Couleur	Taille
Couvre-chaussure pour salle blanche		
1010.RR-114	blanche	S-XXL
1010.RR-214	bleu clair	S-XXL

Vêtement de protection ESD UVEX®

Combinaison jetable 3B chem light **NEU uvex**



Protection contre de nombreux produits chimiques inorganiques à faible concentration. Il ne contient pas de composés halogénés et peut ainsi être mis au rebut sans résidus présentant un danger pour l'environnement et pour la santé.

- très confortable grâce au matériau très léger et flexible et au matériau non tissé sur l'intérieur
- protection optimale par couverture de fermeture à glissière adhésif
- bandes élastiques à la taille, à la capuche, aux bras et jambes assurent un bon ajustement de la combinaison et plus de confort

Coutures : coutures thermosoudées pour une protection supplémentaire.

dpvlink 25868

Article	Couleur	Taille
2791.100	blanche / jaune	S-3XL



Combinaison jetable 5/6 air **NEU uvex**



Protection dans un environnement de travail poussiéreux. Il ne contient pas de composés halogénés et peut ainsi être mis au rebut sans résidus présentant un danger pour l'environnement et pour la santé.

- très confortable grâce au matériau SMS léger et respirant
- protection optimale par couverture de fermeture à glissière adhésif
- bandes élastiques à la taille, à la capuche, aux bras et jambes assurent un bon ajustement de la combinaison et plus de confort

dpvlink 25870

Article	Couleur	Taille
2791.102	blanche	S-3XL



Combinaison jetable 5/6 classic **NEU uvex**



Protection contre des produits chimiques pulvérisés. Il ne contient pas de composés halogénés et peut ainsi être mis au rebut sans résidus présentant un danger pour l'environnement et pour la santé.

- très confortable grâce au matériau très léger et respirant
- matériau non tissé doux sur la face intérieure
- protection optimale par couverture de fermeture à glissière adhésif
- bandes élastiques à la taille, à la capuche, aux bras et jambes assurent un bon ajustement de la combinaison et plus de confort

dpvlink 25872

Article	Couleur	Taille
2791.105	blanche	S-3XL



Vêtement de protection ESD Tyvek®

Tyvek® est un matériau spécial et versatile qui est durable et au même temps extrêmement léger et souple. Le matériau Tyvek® perméable à l'air et à la vapeur d'eau offre une barrière excellente contre des produits chimiques à base d'eau et des aérosols ainsi que contre des particules et des fibres. Il ne peluche pas et est **antistatique**. Par la combinaison de ces caractéristiques spéciales les produits Tyvek® sont idéaux pour une large gamme d'applications et évitent une contamination des produits et processus causée par l'être humain dans les industries pharmaceutique, agroalimentaire et électronique.



Protection : Une barrière excellente contre des particules grâce à sa structure des fibres continues très fines et contre une brouillard liquide fin et des produits chimiques de faible concentration.

Durabilité : Le matériau Tyvek® est extrêmement durable ainsi que résistant à la traction et à l'abrasion. Même sous de conditions difficiles, les combinaisons Tyvek® restent intactes - lors des mouvements décrits dans la norme sur les vêtements de protection chimique.

Confort : Tyvek® est un matériau respirant. Il est perméable à l'air et à la vapeur d'eau. A la fois il est très souple, léger, flexible et agréable sur la peau.

Antistatique conformément à la norme EN 1149-1

Combinaison jetable Tyvek® 500 Industry Tyvek. 



- Coutures internes
- Fermeture à glissière sous rabat
- Combinaison à col montant
- bandes élastiques au dos, aux poignets et aux chevilles
- Catégorie III, type 5 et 6
- Certifiée EU 2016/425
- Conformément aux normes EN 14126 et EN 1073-2
- Antistatique sur les deux côtés conformément à la norme EN 1149-5

dpvlink 8324

Article	Couleur	Taille	Unité de transport
2790.201	blanche	S-XXL	100 Pièce(s)



Combinaison jetable Tyvek® 500 Xpert Tyvek. 



- Coutures externes
- Très faibles fuites vers l'intérieur
- Fermeture à glissière sous rabat
- Combinaison à col montant
- cagoule tripartite
- bandes élastiques au dos, aux poignets et aux chevilles
- Catégorie III, type 5 et 6
- Certifiée EU 2016/425
- Conformément aux normes EN 14126 et EN 1073-2
- Antistatique sur les deux côtés conformément à la norme EN 1149-5

dpvlink 8325

Article	Couleur	Taille	Unité de transport
2790.205	blanche	S-3XL	25 Pièce(s)
2790.206	vert	S-XXL	100 Pièce(s)
2790.207	bleue	S-XXL	100 Pièce(s)



Blouse jetable Tyvek® 500 Tyvek. 



- Matériau :** Tyvek® 1431 N, 41,5 g/m², antistatique EN 1149-1
- Description :** blouse de laboratoire avec col montant, 5 boutons-pression, 3 poches et coutures internes
- Catégorie :** catégorie III, type PB (6)

dpvlink 8318

Article	Couleur	Taille	Unité de transport
2790.100	blanche	M-XXL	10



Blouse jetable Tyvek® 500 Tyvek. 



- Matériau :** Tyvek® 1431 N, 41,5 g/m², antistatique EN 1149-1
- Description :** blouse de laboratoire avec col montant, 5 boutons-pression, bandes élastiques aux extrémités des manches, coutures internes et sans poches
- Catégorie :** catégorie III, type PB (6)

dpvlink 8320

Article	Couleur	Taille	Unité de transport
2790.105	blanche	M-XXL	10



Blouse jetable Tyvek® 500 Tyvek. 



- Matériau :** Tyvek® 1431 N, 41,5 g/m², antistatique EN 1149-1
- Description :** blouse de laboratoire avec fermeture à glissière, col montant, 2 poches et bandes élastiques aux extrémités des manches
- Catégorie :** Cat. III, type PB (6)

dpvlink 8322

Article	Couleur	Taille	Unité de transport
2790.110	blanche	S-XXL	10



Cagoule jetable Tyvek® 500



Matériau : Tyvek® 1431 N, 41,5 g/m², antistatique EN 1149-1
Description : cagoule avec couture surjet, couture interne, bandes élastiques autour du visage et du cou
Catégorie : Cat. III, type PB (6)

dpvlink 8337

Article	Couleur	Unité de transport
2790.305	blanche	100



Tablier jetable Tyvek® 500



Matériau : Tyvek® 1431 N, 41,5 g/m², antistatique EN 1149-1
Description : tablier avec liens au niveau du cou et de la taille, longueur 108 cm.
Catégorie : Cat. III, type PB (6)

dpvlink 8339

Article	Couleur	Unité de transport
2790.300	blanche	100



Manchettes jetables Tyvek® 500



Matériau : Tyvek® 1431 N, 41,5 g/m², antistatique EN 1149-1
Description : manchettes avec coutures internes, 50 cm, bandes élastiques aux ouvertures (coutures bleues sur le bras supérieure)
Catégorie : Cat. III, type PB (6)

dpvlink 8341

Article	Couleur	Unité de transport
2790.309	blanche	200



Couvre-chaussure jetable Tyvek® 500



Matériau : Tyvek® 1431 N, 41,5 g/m², antistatique EN 1149-1
Description : couvre-chaussure haute avec coutures internes, haut élastique et liens (2790.316 avec semelle antidérapante)
Catégorie : Cat. III, type PB (6)

dpvlink 8335

Article	Couleur	Taille	Type	Unité de transport
2790.315	blanche	taille unique	Couvre-chaussure	200
2790.316	blanche	taille unique	Couvre-chaussure / semelle d'usure antidérapante	200



Couvre-chaussure jetable Tyvek® 500



Matériau : Tyvek® 1431 N, 41,5 g/m², antistatique EN 1149-1
Description : couvre-chaussure avec bande élastique aux chevilles et coutures internes
Catégorie : Cat. III, type PB (6)

dpvlink 8330

Article	Couleur	Taille	Unité de transport
2790.310	blanche	taille unique	400



Couvre-chaussure jetable Tyvek® 500, antidérapante



Matériau : Tyvek® 1431 N, 41,5 g/m², antistatique EN 1149-1
Description : couvre-chaussure avec semelle antidérapante, bande élastique aux chevilles et coutures internes
Catégorie : Cat. III, type PB (6)

dpvlink 8332

Article	Couleur	convient pour pointures	Unité de transport
2790.311	blanche	36-42	200
2790.312	blanche	42-46	200



Tyvek® est une marque protégée de DuPont ou une de ses sociétés du groupe.

Vêtement jetable

Protection de la bouche jetable / masque hygiénique



Masque hygiénique jetable

- avec fixation auriculaire
- 100% polypropylène
- non-tissé hydrophobe
- 3 couches
- bande métallique de 12,5 cm pour une assise optimale
- taille unique
- fabriquée en Europe

UE = carton avec 50 pièces



dpvlink 24453

Article	Type	Couleur	Taille	UE
2795.200	protection de la bouche	blanche	taille unique	50 Pièce(s)



Protection de la bouche / masque médicale type II R

Masque médicale jetable type II R

Protège le porteur et les personnes dans l'entourage

- 100 % polypropylène, non-tissé
- avec couche filtrante Meltblown
- 3 couches
- performance de filtration bactérienne (BFE) ≥ 98%
- bandes métalliques pour un ajustement optimal
- taille unique
- masque médicale avec marquage CE
- **protection du porteur / d'autres personnes**
- fabriquée en Europe
- conformément à la norme EN 14683+AC:2019

UE = carton avec 50 pièces



dpvlink 24899

Article	Type	Couleur	Taille	UE
2795.200.MM.R	protection de la bouche	blanche	taille unique	50 Pièce(s)



Protection de la bouche / masque médicale type II



Masque médicale jetable type II

- 100% polypropylène non-tissé
- avec couche filtrante Meltblown
- 3 couches
- effet de filtre bactérien (BFE) ≥ 98%
- bande métallique de 12,5 cm pour une assise optimale
- taille unique
- fabriquée en Europe
- conformément à la norme EN 14683+AC:2019

UE = carton avec 50 pièces

dpvlink 24454

Article	Type	Couleur	Taille	UE
2795.200.MM	protection de la bouche	blanche	taille unique	50 Pièce(s)



Coiffe bouffante



Coiffe bouffante jetable

- non-tissé blanc
- taille 1 = Ø 53 cm
- taille 2 = Ø 60 cm

UE = carton à 1000 pièces.

dpvlink 8435

Article	Type	Couleur	Taille	UE
2795.153	Cagoule	blanche	1	1000 Pièce(s)
2795.160	Cagoule	blanche	2	1000 Pièce(s)



Couvre-chaussures jetables



- Couvre-chaussures jetables pour chaussures de ville
- avec bande de contact
- Eco 300 UE = 120 pièces / sachet (60 paires)
- Premium 400 UE = 100 pièces / sachet (50 paires)

Conformément à la norme ESD DIN EN 61340-5-1



dpvlink 118

Article	Type	Pointure	Couleur
2560.830.1.60	Eco 300	35-48	bleu clair
2560.835.1.50	Premium 400	35-47	bleu clair



Pochettes pour carte d'identité

Pochette carte d'identité Premium



- transparente/claire
- dissipatrice
- matériau flexible de haute qualité
- pochette avec fermeture éclair
- bord supérieur en jaune contrasté
- logo ESD
- fixation : clip métallique

Conformément à la norme ESD
DIN EN 61340-5-1

dpvlink 16247

Article	Version	L [mm]	H [mm]
5221.35016	fermeture éclair	68	107
5221.35017	format paysage	102	86



Pochette pour carte d'identité transparente dissipatrice



- claire/transparente
- logo ESD
- fermeture clip
- dissipatrice

Conformément à la norme ESD
DIN EN 61340-5-1

dpvlink 398

Article	Version	L [mm]	H [mm]	Épaisseur [mm]
5221.31.IDP.150	format paysage	95	65	0,15
5221.31.IDP	format paysage	95	65	0,25



Pochette pour carte d'identité au format de carte de crédit



- format de carte de crédit
- plastique conducteur
- avec fermeture clip
- portable au format paysage ou portrait

Conformément à la norme ESD
DIN EN 61340-5-1

dpvlink 5814

Article	Type
5221.21	Pochette pour carte d'identité au format de carte de crédit, noire



Lanyard ESD



Lanyard ESD

- avec fermeture de sécurité
- mousqueton
- logo ESD imprimé
- approprié pour toutes les pochettes pour carte d'identité
- dissipateur/jaune

Conformément à la norme ESD
DIN EN 61340-5-1

Fermeture de sécurité (s'ouvre en cas de traction forte)



dpvlink 7884

Article	Type
5221.323	Lanyard ESD



Gants ESD



Des gants ESD sont utilisés pour dissiper l'électricité statique.

Ceci est nécessaire parce que des décharges statiques peuvent dégrader ou même détruire des équipements électroniques si l'assemblage s'effectue sans protection contre ESD.

Des gants ESD doivent répondre à des exigences strictes au regard de la capacité de décharge électrostatique.

Gants série LEO textile EPAglove®

Les gants de la série LEO sont idéaux pour toutes les zones sèches dans la fabrication électronique. Le tissu mélangé des gants sans couture est respirant. Il s'adapte parfaitement et est au même temps très confortable. En raison de l'antistatique intégré les gants du type LEO ont de très bonnes valeurs de dissipation. L'antistatique n'est pas résistant à l'eau et aux nettoyants.

Gant ESD LEO 100 / 200



Gants de tissu mélangé, pas lavables, très bonnes valeurs de dissipation par l'antistatique intégré, sans coutures, forme d'adaptation parfaite, confortables.

Conformément à la norme ESD DIN EN 61340-5-1 

Tailles disponibles : S, M, L, XL, XXL
(modèle LEO 200 aussi disponible en XS)



dpvlink 8343

Article	Type	Taille	Couleur
2070.3100	Gant ESD LEO 100	S-XXL	blanche
2070.3200	Gant ESD LEO 200	XS-XXL	grise
2070.3100.SET	Gants ESD LEO 100, jeu de tailles différentes S-XXL		blanche
2070.3200.SET	Gants ESD LEO 200, jeu de tailles différentes XS-XXL		grise

Gant ESD LEO 105 / 205



Gants de tissu mélangé, pas lavables, très bonnes valeurs de dissipation par l'antistatique intégré, sans coutures, forme d'adaptation parfaite, confortables.

- extrémités des doigts vernis en PU

Conformément à la norme ESD DIN EN 61340-5-1 

Tailles disponibles : XS, S, M, L, XL, XXL



dpvlink 8404

Article	Type	Taille	Couleur
2070.3105	Gant ESD LEO 105	XS-XXL	blanche
2070.3205	Gant ESD LEO 205	XS-XXL	grise
2070.3105.SET	Gants ESD LEO 105, jeu de tailles différentes XS-XXL		blanche
2070.3205.SET	Gants ESD LEO 205, jeu de tailles différentes XS-XXL		grise

Gant ESD LEO 110 / 210



Gants de tissu mélangé, pas lavables, très bonnes valeurs de dissipation par l'antistatique intégré, sans coutures, forme d'adaptation parfaite, confortables.

- extrémités des doigts et paume vernis en PU

Conformément à la norme ESD DIN EN 61340-5-1 

Tailles disponibles : S, M, L, XL, XXL
(modèle LEO 210 aussi disponible en XS)



dpvlink 8406

Article	Type	Taille	Couleur
2070.3110	Gant ESD LEO 110	S-XXL	blanche
2070.3210	Gant ESD LEO 210	XS-XXL	grise
2070.3110.SET	Gants ESD LEO 110, jeu de tailles différentes S-XXL		blanche
2070.3210.SET	Gants ESD LEO 210, jeu de tailles différentes XS-XXL		grise

Gant ESD LEO 125 PLUS



Gants flexibles en **nylon très fin**, pas lavables, très bonnes valeurs de dissipation par l'antistatique intégré, sans coutures, forme d'adaptation parfaite, confortables, avec extrémités des doigts vernis en PU

Conformément à la norme ESD DIN EN 61340-5-1 

Tailles disponibles : XS, S, M, L, XL, XXL



dpvlink 17858

Article	Type	Taille	Couleur
2070.3125	Gant ESD LEO 125+	XS-XXL	blanche
2070.3125.SET	Gants ESD LEO 125+, jeu de tailles différentes XS-XXL		blanche



Gant ESD LEO 130 PLUS



Gants flexibles en **nylon très fin**, pas lavables, très bonnes valeurs de dissipation par l'antistatique intégré, sans coutures, forme d'adaptation parfaite, confortables, avec extrémités des doigts et paume vernis en PU

Conformément à la norme ESD DIN EN 61340-5-1 

Tailles disponibles : XS, S, M, L, XL, XXL



dpvlink 17864

Article	Type	Taille	Couleur
2070.3130	Gant ESD LEO 130+	XS-XXL	blanche
2070.3130.SET	Gants ESD LEO 130+, jeu de tailles différentes XS-XXL		blanche



Gants en textile CARBON EPAglove®

Gant ESD Carbon 200 STANDARD



Gants en tissu mélangé, pas lavables, très bonnes valeurs de dissipation par l'antistatique intégré, sans coutures, forme d'adaptation parfaite, confortables

Conformément à la norme ESD DIN EN 61340-5-1 

Tailles disponibles : S, M, L, XL, XXL



dpvlink 16324

Article	Type	Taille	Fibre conductrice
2070.4200	Gant ESD Carbon 200 STANDARD	S-XXL	Carbone
2070.4200.SET	Gants ESD Carbon 200 STANDARD, jeu de tailles différentes S-XXL		Carbone



Gant ESD Carbon 205 AMPERE



Gants en tissu mélangé, pas lavables, très bonnes valeurs de dissipation par l'antistatique intégré, sans coutures, forme d'adaptation parfaite, confortables

- extrémités des doigts vernis en PU

Conformément à la norme ESD DIN EN 61340-5-1 

Tailles disponibles : XS, S, M, L, XL, XXL



dpvlink 16325

Article	Type	Taille	Fibre conductrice
2070.4205	Gant ESD Carbon 205 AMPERE	XS-XXL	Carbone
2070.4205.SET	Gants ESD Carbon 205 AMPERE, jeu de tailles différentes XS-XXL		Carbone



Gant ESD Carbon 210 VOLT



Gants en tissu mélangé (75% nylon, 25% carbone), dos de la main respirant, dissipateurs, sans coutures, forme d'adaptation parfaite, confortables

- extrémités des doigts et paume vernis en PU

Conformément à la norme ESD DIN EN 61340-5-1 

Tailles disponibles : XS, S, M, L, XL, XXL



dpvlink 19486

Article	Type	Taille	Fibre conductrice	
2070.4210	Gant ESD Carbon 210 VOLT	XS-XXL	Carbone	
2070.4210.SET	Gants ESD Carbon 210 VOLT, jeu de tailles différentes XS-XXL		Carbone	

Gants en textile COPPER EPAglove®

Les gants COPPER en tissu mélangé avec des fibres en cuivre conductrices intégrées offrent une bonne capacité de décharge électrostatique permanente. Tous les gants sont sans couture. Ils s'adaptent parfaitement et sont au même temps très confortables.

Conformément à la norme ESD DIN EN 61340-5-1 

Gant ESD Copper 100 STANDARD



Gants en tissu mélangé avec des fibres en cuivre, pas lavables, très bonnes valeurs de dissipation par l'antistatique intégré, sans coutures, forme d'adaptation parfaite, confortables

Conformément à la norme ESD DIN EN 61340-5-1 

Tailles disponibles: S, M, L, XL, XXL



dpvlink 411

Article	Type	Taille	Fibre conductrice	
2070.3355	Gant ESD Copper 100 STANDARD	S-XXL	Cuivre	
2070.3355.SET	Gants ESD Copper 100 STANDARD, jeu de tailles différentes S-XXL		Cuivre	

Gant ESD Copper 105 AMPERE



Gants en tissu mélangé avec des fibres en cuivre, pas lavables, très bonnes valeurs de dissipation par l'antistatique intégré, sans coutures, forme d'adaptation parfaite, confortables

- extrémités des doigts vernis en PU

Conformément à la norme ESD DIN EN 61340-5-1 

Tailles disponibles: S, M, L, XL, XXL



dpvlink 415

Article	Type	Taille	Fibre conductrice	
2070.4105	Gant ESD Copper 105 AMPERE	S-XXL	Cuivre	
2070.4105.SET	Gants ESD Copper 105 AMPERE, jeu de tailles différentes S-XXL		Cuivre	

Gant ESD Copper 110 VOLT



Gants en tissu mélangé avec des fibres en cuivre, pas lavables, très bonnes valeurs de dissipation par l'antistatique intégré, sans coutures, forme d'adaptation parfaite, confortables

- extrémités des doigts et paume vernis en PU

Conformément à la norme ESD DIN EN 61340-5-1 

Tailles disponibles: S, M, L, XL, XXL



dpvlink 417

Article	Type	Taille	Fibre conductrice	
2070.4110	Gant ESD Copper 110 VOLT	S-XXL	Cuivre	
2070.4110.SET	Gants ESD Copper 110 VOLT, jeu de tailles différentes S-XXL		Cuivre	

Gant ESD Copper 115 MICRODOTS



Gants en tissu mélangé avec des fibres en cuivre, pas lavables, très bonnes valeurs de dissipation par l'antistatique intégré, sans coutures, forme d'adaptation parfaite, confortables

- paume avec des micro-picots PVC

Conformément à la norme ESD DIN EN 61340-5-1 

Tailles disponibles: S, M, L, XL, XXL



dpvlink 413

Article	Type	Taille	Fibre conductrice
2070.4115	Gant ESD Copper 115 MICRODOTS	S-XXL	Cuivre
2070.4115.SET	Gants ESD Copper 115 MICRODOTS, jeu de tailles différentes S-XXL		Cuivre



Gants en textile CUT EPAglove®

Gant de protection anti-coupure CUT-505



Gant en mélange textile avec fibres carbone (Chineema 400D, nylon 75D, Spandex 40D), dos de la main respirant, dissipateur, sans couture, confortable

- Paume et bouts du doigt revêtus de PU
- Résistance aux coupures classe 5 (test Coup)

Conformément à la norme ESD DIN EN 61340-5-1 

Tailles disponibles: S, M, L, XL, XXL



dpvlink 19674

Article	Type	Taille	Fibre conductrice
2070.4505	Gant de protection anti-coupure ESD Type CUT-505	S-XXL	Carbone



Gants en polyester



Les gants en polyester avec des fibres conductrices en carbone intégrées ont de bonnes valeurs de dissipation et sont également appropriés pour l'utilisation dans des salles blanches.

Gant ESD YUKO



Gants ESD YUKO en polyester avec des fibres conductrices en carbone

- non pelucheux
- dissipateurs

Conformément à la norme ESD DIN EN 61340-5-1 

Tailles disponibles: S, M, L, XL



dpvlink 425

Article	Type	Taille
2071.5201	Gant ESD YUKO Eco	S-XL
2071.5201.SET	Gants ESD YUKO Eco, jeu de tailles différentes S-XL	



Gants ESD MEGUMI



Gants ESD MEGUMI en polyester avec des fibres conductrices en carbone

- paume vernie en PU (antistatique)
- non pelucheux
- dissipateurs

Conformément à la norme ESD DIN EN 61340-5-1 

Tailles disponibles: S, M, L, XL



dpvlink 22641

Article	Type	Taille
2071.5234	Gants ESD MEGUMI Eco	S-XL
2071.5233.SET	Gants ESD MEGUMI Eco, jeu de tailles différentes S-XL	



Gant ESD MIKA



Gants ESD MIKA en polyester avec des fibres conductrices en carbone

- non pelucheux
- dissipateurs
- paume en coton avec des picots plastique (antistatique)

Conformément à la norme ESD DIN EN 61340-5-1 

Tailles disponibles: S, M, L, XL



dpvlink 421

Article	Type	Taille	
2071.5241	Gant ESD MIKA Eco	S-XL	
2071.5242	Gants ESD MIKA Eco II avec manchette	S-XL	
2071.5241.SET	Gants ESD MIKA Eco, jeu de tailles différentes S-XXL		
2071.5242.SET	Gants ESD MIKA Eco II avec manchette, jeu de tailles différentes S-XXL		

Gants série TEGERA

Gant ESD TEGERA 30



Gant ESD TEGERA 30 en chevreau avec dos de la main en nylon

- matériaux de haute qualité
- dissipateur
- index renforcé
- meilleur maintien par bande élastique

Conformément à la norme ESD DIN EN 61340-5-1 

Tailles disponibles: 5, 6, 7, 8, 9, 10, 11



dpvlink 12925

Article	Type	Taille	Couleur	
2070.TEGERA30	Gant ESD TEGERA 30	5-11	bleue / blanche	

Gant ESD TEGERA 9101



Gant ESD TEGERA 9101 en microthan/nylon/fibres de carbone

- matériaux de haute qualité
- dissipateur
- sans chrome et silicone
- meilleur maintien par bande élastique

Conformément à la norme ESD DIN EN 61340-5-1 

Tailles disponibles: 5, 6, 7, 8, 9, 10



dpvlink 12927

Article	Type	Taille	Couleur	
2070.TEGERA9101	Gant ESD TEGERA 9101	5-10	noire / blanche	

Gant ESD TEGERA 800



Gant ESD fin TEGERA 802 en fibres de carbone, polyester.

- bon ajustement
- respirant
- paume enduite de PU

Conformément à la norme ESD DIN EN 61340-5-1 

Tailles disponibles: 5, 6, 7, 8, 9, 10, 11, 12



dpvlink 26028

Article	Type	Taille	Couleur	
2070.TEGERA800	Gant ESD TEGERA 800	5-12	grise	

Gant ESD TEGERA 801

NEU ■ TEGERA' 

Gant ESD fin TEGERA 801 en fibres de carbone, polyester, polyuréthane.

- bon ajustement
- respirant
- bon sensation tactile des extrémités des doigts
- bouts des doigts enduits en PU

Conformément à la norme ESD DIN EN 61340-5-1 

Tailles disponibles: 5, 6, 7, 8, 9, 10, 11, 12



dpvlink 26030

Article	Type	Taille	Couleur	
2070.TEGERA801	Gant ESD TEGERA 801	5-12	grise / blanche	

Gant ESD TEGERA 802

NEU ■ TEGERA' 

Gant ESD fin TEGERA 802 en fibres de carbone, polyester, polyuréthane.

- bon ajustement
- respirant
- bon sensation tactile des extrémités des doigts
- paume enduite de PU

Conformément à la norme ESD DIN EN 61340-5-1 

Tailles disponibles: 5, 6, 7, 8, 9, 10, 11, 12



dpvlink 26032

Article	Type	Taille	Couleur	
2070.TEGERA802	Gant ESD TEGERA 802	5-12	grise / blanche	

Gant ESD TEGERA 805

■ TEGERA' 

Gant ESD TEGERA 805 en 90% nylon, 10% fibres de carbone

- respirant
- matériaux de haute qualité
- très confortable
- pour les domaines secs et propres

Conformément à la norme ESD DIN EN 61340-5-1 

Tailles disponibles: 6, 7, 8, 9, 10, 11



dpvlink 19593

Article	Type	Taille	Couleur	
2070.TEGERA805	Gant ESD TEGERA 805	6-11	grise	

Gant ESD TEGERA 810

■ TEGERA' 

Gant ESD TEGERA 810 en 80% nylon, 10% polyuréthane, 10% fibres de carbone

- bouts des doigts enduits en PU
- matériaux de haute qualité
- pour les domaines secs et la salle blanche
- surface lisse

Conformément à la norme ESD DIN EN 61340-5-1 

Tailles disponibles: 5, 6, 7, 8, 9, 10, 11



dpvlink 19591

Article	Type	Taille	Couleur	
2070.TEGERA810	Gant ESD TEGERA 810	5-11	grise	

Gant ESD TEGERA 811



Gant ESD TEGERA 811 en 60% nylon, 30% polyuréthane, 10% fibres de carbone

- paume enduite en PU
- confortable
- robuste
- pour les domaines secs et la salle blanche
- surface lisse

Conformément à la norme ESD DIN EN 61340-5-1 

Tailles disponibles: 6, 7, 8, 9, 10



[dpvlink 19589](#)

Article	Type	Taille	Couleur
2070.TEGERA811	Gant ESD TEGERA 811	6-10	grise / blanche



Gant ESD TEGERA 806



Gant ESD fin TEGERA 806 en polyéthylène, fibres de carbone, fils de fibre de verre, polyester, élasthanne.

- gant de protection anti-coupure classe C
- convient pour écran tactile
- respirant
- bon sensation tactile des extrémités des doigts
- bon ajustement
- sans latex
- convient pour les domaines secs et propres

Conformément à la norme ESD DIN EN 61340-5-1 

Tailles disponibles: 6, 7, 8, 9, 10, 11, 12



[dpvlink 25754](#)

Article	Type	Taille	Couleur
2070.TEGERA806	Gant ESD TEGERA 806	6-12	grise / bleue



Gant ESD TEGERA 803



Gant ESD fin TEGERA 803 en polyéthylène, fibres de carbone, fils de fibre de verre, polyester, élasthanne.

- paume enduite de PU
- gant de protection anti-coupure classe B
- convient pour écran tactile
- respirant
- bon sensation tactile des extrémités des doigts
- bon ajustement
- convient pour les domaines secs et propres

Conformément à la norme ESD DIN EN 61340-5-1 

Tailles disponibles: 5, 6, 7, 8, 9, 10, 11, 12



[dpvlink 25756](#)

Article	Type	Taille	Couleur
2070.TEGERA803	Gant ESD TEGERA 803	5-12	noire / bleue



Gant ESD TEGERA 804



Gant ESD fin TEGERA 804 en polyéthylène, fibres de carbone, fils de fibre de verre, polyester, élasthanne.

- paume enduite de PU
- gant de protection anti-coupure classe C
- convient pour écran tactile
- bon sensation tactile des extrémités des doigts
- résistant aux huiles, graisses
- sans latex
- résistant aux températures jusqu'à 100°C

Conformément à la norme ESD DIN EN 61340-5-1 

Tailles disponibles: 6, 7, 8, 9, 10, 11



[dpvlink 25758](#)

Article	Type	Taille	Couleur
2070.TEGERA804	Gant ESD TEGERA 804	6-11	noire / grise



Gant ESD TEGERA 879



Gant ESD très fin TEGERA 879 en mousse nitrile, fibre de carbone, nylon, élasthanne.

- paume enduite de PU
- motif d'adhérence en mousse
- sans latex
- convient pour écran tactile
- respirant
- bon sensation tactile des extrémités des doigts
- bon ajustement
- convient pour les domaines secs et propres

Conformément à la norme ESD DIN EN 61340-5-1 

Tailles disponibles: 6, 7, 8, 9, 10, 11, 12



[dpvlink 25760](#)

Article	Type	Taille	Couleur
2070.TEGERA879	Gant ESD TEGERA 879	6-12	noire / grise



Gant ESD TEGERA 878



Gant ESD très fin TEGERA 878 en nylon.

- paume enduite de PU
- surface lisse
- respirant
- bon sensation tactile des extrémités des doigts
- très bon ajustement
- convient pour les domaines secs et propres

Conformément à la norme ESD DIN EN 61340-5-1 

Tailles disponibles: 5, 6, 7, 8, 9, 10, 11, 12



[dpvlink 25762](#)

Article	Type	Taille	Couleur
2070.TEGERA878	Gant ESD TEGERA 878	5-12	blanche



Gant ESD TEGERA 877



Gant ESD très fin TEGERA 277 en polyuréthane, fibres de carbone, nylon.

- paume enduite de PU
- surface lisse
- convient pour écran tactile
- respirant
- bon sensation tactile des extrémités des doigts
- bon ajustement
- convient pour les domaines secs et propres

Conformément à la norme ESD DIN EN 61340-5-1 

Tailles disponibles: 5, 6, 7, 8, 9, 10, 11, 12



[dpvlink 25764](#)

Article	Type	Taille	Couleur
2070.TEGERA877	Gant ESD TEGERA 877	5-12	noire / bleue



Gants jetables

Gants jetables en nitrile ESD



- antistatique
- sans poudre et silicone
- surface de préhension structurée
- 100% nitrile
- sans plastifiant
- tailles disponibles : S (7), M (8), L (9), XL (10)

Conformément à la norme ESD 61340-5-1 

Avantages :

- évite des allergies au latex (type I)
- haute protection contre des produits chimiques pénétrants et des projections de produits chimiques
- gant chloré assurant plus de confort et adhérence et collage réduit
- confortable à porter comme une seconde peau, texture confortable et facile à enfiler
- formule Low Modulus pour un meilleur ajustement et un fatigue moindre
- surface texturée des bouts des doigts pour une meilleure sécurité de prise

dpvlink 23094

Article	Taille	L [mm]	Épaisseur [mm]	UE	Type d'emballage
2750.7550	S-XL	240	0,10	100	Pièce(s) carton

Gant jetable en PVC ESD

Gant jetable ESD en PVC

- antistatique
- non poudré
- résistant aux produits chimiques
- sans latex
- convient pour écran tactile
- épaisseur 0,08 ou 0,10 mm

Conformément à la norme ESD DIN EN 61340-5-1 

Tailles disponibles: 7, 8, 9, 10, 11



dpvlink 25766

Article	Taille	L [mm]	Épaisseur [mm]	UE	Type d'emballage
2070.TEGERA819A	7-11	240	0,08	100	Pièce(s) carton
2070.TEGERA825A	7-11	240	0,10	100	Pièce(s) carton

Gant jetable ESD en vinyle



- antistatique
- design long
- approprié pour ISO 5
- UE = carton à 1000 pièces
- tailles disponibles : S, M, L, XL

Conformément à la norme ESD DIN EN 61340-5-1 

dpvlink 427

Article	Type	Taille
2750.000	Gant en vinyle	S-XL

Sous-gant à demi-doigts



- tissu en nylon léger
- à porter au-dessous des gants en vinyle
- sensation tactile illimitée des extrémités des doigts
- taille unique

dpvlink 429

Article	Type	Taille
2071.9913	Sous-gant à demi-doigts	Taille unique

Doigtiers

Doigtiers, antistatiques



Des doigtiers sont importants dans le manie- ment des composants sensibles. Ils assurent la protection des produits contre des décharges électrostatiques et évitent des empreintes digitales.

Conformément à la norme ESD DIN EN 61340-5-1 

UE = 1440 pièces

dpvlink 435

Article	Type	Taille	Couleur
2750.100	Doigtiers en latex	S-XL	rose
2750.105	Doigtiers en nitrile	S-XL	blanche
2750.101	Doigtiers en latex texturés	S-XL	rose

Doigtiers, conducteurs



Des doigtiers sont importants dans le manie- ment des composants sensibles. Ils assurent la protection des produits contre des décharges électrostatiques et évitent des empreintes digitales.

conducteurs 

UE = 1440 pièces

dpvlink 433

Article	Type	Matériau	Taille	Couleur
2750.110	Doigtiers	latex de caoutchouc naturel	S-XL	noire

Lotion hydratante

Lotion hydratante pour mains I.C. "BLUE"



Lotion hydratante ESD pour mains avec aloès vera, améliore le contact de bracelets, maintient les mains humides sans danger de contamination, sans silicone, pénètre rapidement.

dpvlink 7555

Article	Type
2070.1642.235	Lotion hydratante pour mains I.C. "BLUE" 235 ml / bouteille
2070.1642.235-ESD	Lotion hydratante pour mains I.C. "BLUE" 250 ml / bouteille ESD dissipatrice
2070.1642.470-ESD	Lotion hydratante pour mains I.C. "BLUE" 470 ml / distributeur ESD dissipateur avec pompe manuelle
2070.1642.940	Lotion hydratante pour mains I.C. "BLUE" 940 ml / distributeur avec pompe manuelle
2070.1642.3780	Lotion hydratante pour mains I.C. "BLUE" 3.780 ml / bouteille
2070.1642.940.BR	Support mural pour distributeur à 940 ml

Bracelets ESD

Bracelets élastiques type 2204



- élasticité extrêmement durable
- confortable, contact circonférentiel
- lavable
- réglable pour toute taille de poignet
- bouton-pression 3 mm

dpvlink 11234

Article	Couleur	Connexion
3M-2204	rouge	BP 3 mm

Bracelets élastiques type A



Bracelets élastiques -réglables par boucle-
fibres conductrices intégrées
plaque de contact métallique
-antiallergénique-

(BP = bouton-pression)

dpvlink 3437

Article	Couleur	Connexion
2050.750.3	bleu clair	BP 3 mm
2051.750.3	bleu foncé	BP 3 mm
2050.750.7	bleu clair	BP 7 mm
2050.750.10	bleu clair	BP 10 mm
2051.750.10	bleu foncé	BP 10 mm

Bracelets élastiques type B



Bracelets élastiques -réglables à l'intérieur-
fibres conductrices intégrées
sans plaque de contact métallique
-antiallergénique-

(BP = bouton-pression)

dpvlink 3456

Article	Couleur	Connexion
2060.220.3	rouge	BP 3 mm
2061.220.3	jaune	BP 3 mm
2062.220.3	bleu clair	BP 3 mm
2063.220.3	bleu foncé / jaune	BP 3 mm
2064.220.3	noire	BP 3 mm
2060.220.10	rouge	BP 10 mm
2061.220.10	jaune	BP 10 mm
2062.220.10	bleu clair	BP 10 mm
2063.220.10	bleu foncé / jaune	BP 10 mm
2064.220.10	noire	BP 10 mm

Bracelet thermoplastique type 4620



- pour l'utilisation dans une salle blanche
- léger, attractif et très confortable
- bracelet hygiénique, nettoyable
- taille unique

dpvlink 11236

Article	Couleur	Connexion
3M-4620	bleue	BP 3 mm
3M-4620-10	bleue	BP 10 mm

Bracelet en métal type standard



Bracelet en métal type standard

réglable, maillons en plastique échangeables BP = bouton-pression, extérieur avec revêtement isolant en résine époxyde

dpvlink 3477

Article	Couleur	Connexion
2050.750.5.3	bleu clair	BP 3 mm
2050.750.5.10	bleu clair	BP 10 mm
2051.750.5.3	noire	BP 3 mm
2051.750.5.10	noire	BP 10 mm

Bracelet en métal type Speidel



Bracelet en métal type Speidel

réglable à la plaque de connexion, extérieur avec revêtement isolant en résine époxyde, antiallergénique ESD

(BP = bouton-pression)

dpvlink 3532

Article	Couleur	Connexion
2052.750.5.3	noire	BP 3 mm
2052.750.5.10	noire	BP 10 mm

Câbles de mise à la terre

Câble de mise à la terre / câble spiralé 



Câble de mise à la terre très élastique
2 x 1 MOhm résistance de sécurité 
Type de connexion: boutons-pression (BP) sur les deux côtés

dpvlink 3542

Article	Couleur	Connexion	Câble
2100.752.3.4	bleu clair	BP 3 mm / 4 mm	2,4 m
2101.752.3.4	noire	BP 3 mm / 4 mm	2,4 m
2100.752.3.10	bleu clair	BP 3 mm / 10 mm	2,4 m
2101.752.3.10	noire	BP 3 mm / 10 mm	2,4 m
2101.752.3.10.360	noire	BP 3 mm / 10 mm	3,6 m
2100.752.7.10	bleu clair	BP 7 mm / 10 mm	2,4 m
2100.752.10.10	bleu clair	BP 10 mm / 10 mm	2,4 m
2101.752.10.10	noire	BP 10 mm / 10 mm	2,4 m
2101.752.10.10.360	noire	BP 10 mm / 10 mm	3,6 m
2101.752.10.10.500	noire	BP 10 mm / 10 mm	5,0 m



Câble de mise à la terre / câble spiralé 



Câble de mise à la terre très élastique
1 MOhm résistance de sécurité 
Type de connexion: bouton-pression = BP, fiche banane 4 mm = BA, autres

dpvlink 3551

Article	Couleur	Connexion	Câble
2100.751.3	bleu clair	BP 3 mm / BA + pince crocodile	2,4 m
2101.751.3	noire	BP 3 mm / BA + pince crocodile	2,4 m
2100.751.7	bleu clair	BP 7 mm / BA + pince crocodile	2,4 m
2100.751.10	bleu clair	BP 10 mm / BA + pince crocodile	2,4 m
2101.751.10	noire	BP 10 mm / BA + pince crocodile	2,4 m
2100.751.10.360	bleu clair	BP 10 mm / BA + pince crocodile	3,6 m
2101.751.3.0	noire	BP 3 mm / fiche de sécurité BA	2,4 m
2100.751.10.0	bleu clair	BP 10 mm / fiche de sécurité BA	2,4 m
2101.751.10.0	noire	BP 10 mm / fiche de sécurité BA	2,4 m
2101.751.3.2	noire	BP 3 mm / prise 4 mm coudée système 3M GSGS, compatible avec 3M	2,4 m
2101.751.10.2	noire	BP 10 mm / œillet M5	2,4 m



Câble spiralé mini 



Câble spiralé mini, ultra-léger, très élastique
2 x 1 MOhm résistance de sécurité 
Type de connexion: bouton-pression = BP, fiche banane 4 mm = BA

dpvlink 3589

Article	Couleur	Connexion	Câble
2101.780.3.10	noire	BP 3 mm / 10 mm	2,4 m
2101.780.3	noire	BP 3 mm / BA	2,4 m



Câble de mise à la terre / de connexion 



Câbles de mise à la terre, câble lisse, avec 1 MOhm résistance de sécurité 

Type de connexion: bouton-pression (BP), fiche banane 4 mm (BA), autres

dpvlink 3593

Article	Couleur	Connexion	Câble
2250.756	noire	BP 10 mm / BA	1,5 m
2250.756.2	noire	BP 10 mm / œillet M5	1,5 m
2250.756.10	noire	BP 10 mm / 10 mm	1,5 m
2250.765	noire	BP 10 mm / BA	3,0 m
2250.765.2	noire	BP 10 mm / œillet M5	3,0 m
2250.765.10	noire	BP 10 mm / 10 mm	3,0 m
2250.757	noire	BP 10 mm / empilable + prise BA/BA	3,0 m
2250.769.A10.2	noire	BP 10 mm biaisé / œillet de vis M5	4,6 m
2250.790	noire	BP 10 mm biaisé / œillet de vis M4	1,8 m
2250.790.2	noire	BP 10 mm biaisé / œillet de vis M4	4,5 m



Câbles de connexion, câble lisse, sans résistance. Type de connexion : bouton-pression (BP), œillet M4

dpvlink 3625

Article	Couleur	Connexion	Câble
2250.761	noire	BP 10 mm / 10 mm	0,2 m
2250.762	noire	BP 10 mm / 10 mm	1,5 m
2250.762.2	noire	BP 10 mm / œillet M5	1,5 m
2250.763	noire	œillet M4 / œillet M4	1,5 m
2250.764	noire	BP 10 mm / 10 mm	3,0 m
2250.764.2	noire	BP 10 mm / œillet M5	3,0 m



D'autres longueurs de 0,2 - 10,0 m disponibles sur demande

Bracelet double conducteur 



Bracelet de double conducteur ++série2300++, réglable; uniquement pour la série de câble 2300 

dpvlink 11258

Article	Couleur	Matériau
3M-2368	turquoise	tissu



Bracelet de double conducteur thermoplastique 



Bracelet de double conducteur ++série2300++, réglable; uniquement pour la série de câble 2300 

dpvlink 14054

Article	Couleur	Matériau
3M-4720	bleu	thermoplastique



Bracelet de double conducteur en métal



Bracelets de double conducteur en métal ++série2300++ disponible en différentes tailles; uniquement pour la série de câble 2300

dpvlink 14055

Article	Couleur	Matériau	Taille
Bracelet de double conducteur en métal			
3M-2384	noire	métal	S
3M-2385	noire	métal	M
3M-2386	noire	métal	L



Câble spiralé double conducteur série 2300



Câble spiralé double conducteur 1,5 - 3 m, bifilaire, fiche 3M / fiche jack 3,5 mm, ++série 2300++; seulement approprié pour des bracelets double conducteur

dpvlink 11262

Article	Couleur	Connexion	Câble	Connecteur
Câble spiralé double conducteur série 2300				
3M-2360	grise	fiche jack 3,5 mm	1,5 m	droit
3M-2370	grise	fiche jack 3,5 mm	3,0 m	droit
3M-2371	grise	fiche jack 3,5 mm	6,0 m	droit
3M-2360R	grise	fiche jack 3,5 mm	1,5 m	coudé
3M-2370R	grise	fiche jack 3,5 mm	3,0 m	coudé



Prises / borniers de mise à la terre

Prise de mise à la terre jaune avec 3 connecteurs



Prise de mise à la terre avec 3 connecteurs, large connecteur avec goupilles de retenue en plastique, BP = bouton-pression
1 MOhm résistance de sécurité

dpvlink 3663

Article	Couleur	Connexion	Version
Prise de mise à la terre jaune avec 3 connecteurs			
2201.230	jaune	3 x BP 10 mm	EU
2201.230.CH	jaune	3 x BP 10 mm	Suisse
2201.231	jaune	2 x BP 10 mm + 1 x prise de sécurité BA	EU
2201.231.CH	jaune	2 x BP 10 mm + 1 x prise de sécurité BA	Suisse
2201.233	jaune	2 x BP 10 mm + 1 x borne à vis 5 mm / avec écrou fileté (pour œillet M4/M5)	EU
2201.233.CH	jaune	2 x BP 10 mm + 1 x borne à vis 5 mm / avec écrou fileté (pour œillet M4/M5)	Suisse
2201.234	jaune	3 x prise de sécurité BA	EU
2201.234.CH	jaune	3 x prise de sécurité BA	Suisse



d'autres versions sur demande

Prise de mise à la terre



Prise de mise à la terre avec 1 connecteur, câble lisse de 1,5 m, connecteur avec goupilles de retenue en plastique
1 MOhm résistance de sécurité (BP = bouton-pression)

dpvlink 3650

Article	Couleur	Connexion	Version
Prise de mise à la terre			
2200.101	jaune / noire	BP 10 mm	EU
2200.101.CH	jaune / noire	BP 10 mm	Suisse
2200.103	jaune / noire	œillet M4	EU
2200.103.CH	jaune / noire	œillet M4	Suisse



Prise de mise à la terre, câble spiralé



Prise de mise à la terre avec 1 connecteur, câble spiralé de 2,4 m, connecteur avec goupilles de retenue en plastique
2 MOhm résistance de sécurité (BP = bouton-pression)

dpvlink 3654

Article	Couleur	Connexion	Version	Câble
Prise de mise à la terre, câble spiralé				
2200.111	jaune / noire	BP 10 mm	EU	2,4 m
2200.111.CH	jaune / noire	BP 10 mm	Suisse	2,4 m
2200.112	jaune / noire	BP 4 mm	EU	2,4 m
2200.112.CH	jaune / noire	BP 4 mm	Suisse	2,4 m
2200.113	jaune / noire	œillet M4	EU	2,4 m
2200.113.CH	jaune / noire	œillet M4	Suisse	2,4 m



Bornier de mise à la terre avec 3 connecteurs



Bornier de mise à la terre avec 3 connecteurs montés latéralement, type plat (profondeur 17 mm) comme point de connexion à la terre, câble de mise à la terre de 2 m avec œillet de vis M4 / connecteur
1 MOhm résistance de sécurité par connexion (BP = bouton-pression) LxLxP: 110x38x17mm

dpvlink 3697

Article	Couleur	Connexion	Version	Connecteur
Bornier de mise à la terre avec 3 connecteurs				
2200.6603	jaune	3 x BP 10 mm	EU	œillet de vis M4
2201.6603	jaune	3 x BP 10 mm	EU	connecteur
2201.6603.CH	jaune	3 x BP 10 mm	Suisse	connecteur



Bornier de mise à la terre avec 3 connecteurs



Bornier de mise à la terre avec 3 connecteurs, montés latéralement à angle, comme point de connexion à la terre, câble de mise à la terre de 3 m avec œillet de vis M4 / connecteur
1 MOhm résistance de sécurité par connexion (BP = bouton-pression) LxLxP: 72x37x38mm

dpvlink 8625

Article	Couleur	Connexion	Version	Connecteur
Bornier de mise à la terre avec 3 connecteurs				
2200.6503	jaune	3 x BP 10 mm	EU	œillet de vis M4
2201.6503	jaune	3 x BP 10 mm	EU	connecteur
2201.6503.CH	jaune	3 x BP 10 mm	Suisse	connecteur



Bornier de mise à la terre avec 3 connecteurs



Bornier de mise à la terre avec 3 connecteurs, montés latéralement à angle, comme point de connexion à la terre, câble de mise à la terre de 3 m avec œillet de vis M4 / connecteur 1 MOhm résistance de sécurité par connexion 
(BP = bouton-pression) LxLxP: 72x37x38mm

dpvlink 8628

Article	Connexion	Version	Connecteur
Bornier de mise à la terre avec 3 connecteurs			
2200.6522	1 x BP 10 mm (A) / 2 x prise de sécuritéEU BA 4 mm (D)		œillet de vis M4
2201.6522	1 x BP 10 mm (A) / 2 x prise de sécuritéEU BA 4 mm (D)		connecteur
2201.6522.CH	1 x BP 10 mm (A) / 2 x prise de sécuritéSuisse BA 4 mm (D)		connecteur



Bornier de mise à la terre avec 3 connecteurs



Bornier de mise à la terre avec 3 connecteurs montés latéralement, comme point de connexion à la terre, câble de mise à la terre de 2 m avec œillet de vis M4 1 MOhm résistance de sécurité par connecteur 
(BP = bouton-pression)

dpvlink 3685

Article	Couleur	Connexion
Bornier de mise à la terre avec 3 connecteurs		
2200.121.10.AW	jaune	2 x BP 10 mm + 1 x prise de sécurité BA
2200.121.10.1.AW	jaune	3 x BP 10 mm
2200.121.10.2.AW	jaune	2 x prise de sécurité BA 4 mm / BP 10 mm



Bornier de mise à la terre avec 4 connecteurs



Bornier de mise à la terre avec 4 connecteurs montés latéralement, comme point de connexion à la terre, brides de fixation, câble de mise à la terre de 2,5 m avec œillet de vis M4 1 MOhm résistance de sécurité par connexion 
(BP = bouton-pression)

dpvlink 3677

Article	Couleur	Connexion
Bornier de mise à la terre avec 4 connecteurs		
2200.121.10	noire / jaune	2 x BP 10 mm + 1 x prise de sécurité BA / borne à vis avec écrou fileté (pour œillet M4/M5)
2200.121.11	noire / jaune	3 x BP 10 mm / borne à vis avec écrou fileté (pour œillet M4/M5)
2200.121.13	noire / jaune	1 x BP 10 mm + 2 x prise BA 4 mm / borne à vis avec écrou fileté (pour œillet M4/M5)



Bornier de mise à la terre avec 4 connecteurs



Bornier de mise à la terre avec 4 connecteurs montés latéralement, comme point de connexion à la terre, brides de fixation, câble de mise à la terre de 2,5 m, connecteur avec goupilles de retenue en plastique 1 MOhm résistance de sécurité par connexion 
(BP = bouton-pression)

dpvlink 3681

Article	Couleur	Connexion	Version
2201.121.10	noire / jaune	2 x BP 10 mm + 1 x prise de sécuritéEU BA / borne à vis avec écrou fileté (pour œillet M4/M5)	
2201.121.10.CH	noire / jaune	2 x BP 10 mm + 1 x prise de sécuritéSuisse BA / borne à vis avec écrou fileté (pour œillet M4/M5)	
2201.121.11	noire / jaune	3 x BP 10 mm / borne à vis avec écrou fileté (pour œillet M4/M5)	EU
2201.121.11.CH	noire / jaune	3 x BP 10 mm / borne à vis avec écrou fileté (pour œillet M4/M5)	Suisse



Bornier de mise à la terre avec 6 connecteurs



Bornier de mise à la terre avec 6 connecteurs montés en haut, comme point de connexion à la terre, brides de fixation, câble de mise à la terre de 2,5 m avec œillet de vis M4 1 MOhm résistance de sécurité par connexion 
(BP = bouton-pression)

dpvlink 3665

Article	Couleur	Connexion	Câble
Bornier de mise à la terre avec 6 connecteurs			
2200.311	noire / jaune	6 x BP 10 mm	2,5 m



Bornier de mise à la terre avec 6 connecteurs



Bornier de mise à la terre avec 6 connecteurs montés en haut, comme point de connexion à la terre, brides de fixation, câble de mise à la terre de 2,5 m / connecteur avec goupilles de retenue en plastique 1 MOhm résistance de sécurité par connexion 
(BP = bouton-pression)

dpvlink 3669

Article	Couleur	Connexion	Version	Câble
Bornier de mise à la terre avec 6 connecteurs				
2201.311	noire / jaune	6 x BP 10 mm	EU	2,5 m
2201.311.CH	noire / jaune	6 x BP 10 mm	Suisse	2,5 m



Bornier de mise à la terre centrale



Plaque à bornes de connexion pour au maximum 7 câbles de mise à la terre avec œillet de vis M4, adapté au contact de câbles de mise à la terre à la terre ESD ou terre de protection.

dpvlink 10128

Article	Type	Connexion
2200.B	Bornier de mise à la terre centrale	7 bornes à vis pour œillet 4 mm



Bornier de mise à la terre -sur mesure-



Bornier de mise à la terre comme point de connexion à la terre, câble de mise à la terre de 2,5 m disponible avec œillet de vis M4 ou connecteur

1 MOhm résistance de sécurité par connexion ⚠

Le nombre de connecteurs peuvent varier entre 1 et 7.

Connecteurs / contacts :

- Type A Bouton-pression 10 mm
- Type B Bouton-pression 7 mm
- Type C Bouton-pression 4 mm
- Type D Prise de sécurité pour fiche banane 4 mm
- Type F Connexion de sécurité avec écrou moleté pour œillet M4/M5
- Type G Câble de connexion env. 20 cm / œillet 4M (pour châssis de table)
- Type H d'autres contacts sur demande

Exemple :

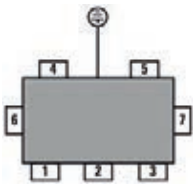

- Connecteur 1-3 3 x bouton-pression 10 mm (type A)
- Connecteur 4-5 2 x bouton-pression 4 mm (type C)
- Connecteur 6-7 2 x prise de sécurité (type D)

avec câble de mise à la terre 2,5 mm / œillet M4

dpvlink 3692

Article	Type
2201.spez	Bornier de mise à la terre -sur mesure-



Barre de mise à la terre centrale pour des systèmes de sols



Plaque à bornes de connexion pour mettre à la terre des systèmes de sols, se compose de :

- tôle à bornes avec 2 vis
- bande de cuivre auto-adhésive, 2m
- couvercle de protection
- prise de fiche banane pour contact du câble de mesure d'un testeur de résistance
- logo ESD

dpvlink 17661

Article	Type
2200.BFE	Barre de mise à la terre centrale pour des systèmes de sols



Distributeur de mise à la terre avec 8 connecteurs



Distributeur de mise à la terre avec 8 connecteurs montés en haut, comme point de référence de mise à la terre, câble de mise à la terre 2 m / fausse fiche Schuko

Conformément à la norme ESD
DIN EN 61340-5-1 ⚠

dpvlink 26190

Article	Couleur	Version
7110.E8.Y	blanche / jaune	EU



Accessoires



dpvlink 3642



Article	Type
2287.10.4	Adaptateur pour fiche banane, isolé BP 10 mm / BP 4 mm sur BA
2287.10.10	Adaptateur pour fiche banane, isolé BP 10 mm / 10 mm pliable sur BA
2280.778	Kit de conversion de 4 mm Prise de fiche banane au système de bouton-pression 10 mm
2280.771.WKZ	Outil de rivetage -grand- pour des boutons-pression BP 10 mm
2280.772.WKZ	Outil de rivetage -petit- pour des boutons-pression BP 10 mm
2280.771	Bouton-pression 10 mm Embase de BP 10 mm (partie sphérique et de rivet)
2280.773	Pince crocodile petite, non isolée
2280.774	Pince crocodile grande, isolée VDE
2280.800	Emporte-pièce avec plaque en aluminium 80x80x10 mm pour poinçonner des trous pour des rivets de bouton-pression dans des revêtements de sols et de tables en fer forgé avec tranchant trempé
2280.778.6.7	Adaptateur à pression 7 mm Bouton-pression 10 mm avec largeur hexagonale 3,5 mm, embout fileté M6 x 16, hauteur hexagonale + bouton-pression = 7 mm
2280.778.6.11	Adaptateur à pression 11 mm Bouton-pression 10 mm avec largeur hexagonale 7 mm, embout fileté M6 x 16, hauteur hexagonale + bouton-pression = 11 mm
2280.80014	Set universel bouton-pression 1, BP 10 mm, type 80014 composé de: partie sphérique BP 10 mm, ressort BP 10 mm vis long et court, rondelle, étiquette EPA.Bonding, embase de vis
2280.80016	Set universel bouton-pression 2, BP 10 mm, type DPV composé de: Partie sphérique BP 10 mm, vis, rondelle, étiquette EBP, embase de vis (5 pièces) pour des revêtements de sols et de tables, épaisseur maximale 3,5 mm

Kit de service ESD

Kit de service



Kit de service comme poste de travail mobile et protégé dans le service après-vente. Pour l'utilisation mobile le kit de service est emballé dans une poche de transport durable et antistatique.

Le kit se compose d'un tapis en vinyle dissipateur en permanence, à bords arrondis, multicouche, complété par un câble de mise à la terre de 3m avec une pince crocodile et un bracelet

réglable avec un câble spiralé pour mettre à la terre des personnes.

Des outils et systèmes de mise à la terre peuvent être conservés séparément dans deux poches intégrées.

Conformément à la norme ESD DIN EN 61340-5-1 

dpvlink 2181

Article	Type
2400.700.KIT	Kit de service complet (rouge) Tapis: 650 x 600 mm



Kit de service ECOSTAT®



Le kit de service dissipateur en permanence est conçu pour l'utilisation mobile. Le tapis bleu bordé est facile à plier et à fixer avec une bande élastique.

Le kit se compose d'un tapis en TPU (polyuréthane thermoplastique), avec 2 boutons-pressoir de 10 mm, un câble spiralé avec bracelet réglable, un câble de mise à la terre de 3 m avec une pince crocodile (VDE).

Conformément à la norme ESD DIN EN 61340-5-1 

dpvlink 19823

Article	Type
2400.FS.KIT	Kit de service ECOSTAT® Bracelet et câble de mise à la terre de 3 m avec large pince crocodile (VDE); dimensions: 650 mm x 600 mm



Service Kit ESD type 726 ECO



La protection contre les décharges électrostatiques est très souvent négligée ou simplement oubliée lors de travaux d'installation ou de montage. Mais aussi dans ce cas-là, il y a un risque très élevé des composants et pièces sensibles aux décharges électrostatiques.

Le kit se compose d'un tapis en vinyle dissipateur en permanence, complété par un câble de mise à la terre de 3m avec une pince crocodile et un bracelet réglable avec un câble spiralé pour mettre à la terre des personnes.

Des outils et systèmes de mise à la terre peuvent être conservés séparément dans deux poches intégrées.

Conformément à la norme ESD DIN EN 61340-5-1 

dpvlink 19992

Article	Type
2401.726.ECO-red	Service Kit ESD type 726 ECO rouge Tapis: 650 x 600 mm
2401.726.ECO-blue	Service Kit ESD type 726 ECO bleu Tapis: 650 x 600 mm



Kits pour poste de travail

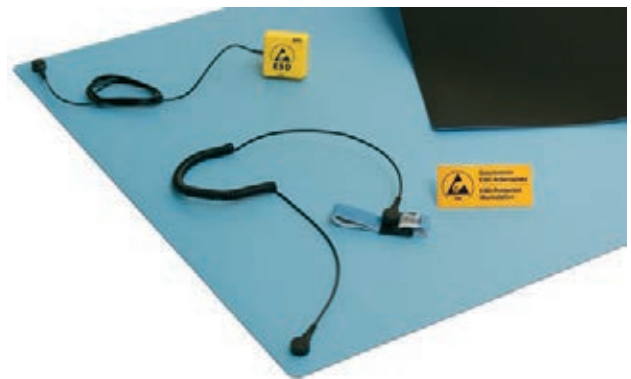

Kits de tapis de table ESD, complets

Kits de tapis de table se compose de :

- Tapis de table en caoutchouc synthétique
600 x 900 mm ou 600 x 1200 mm
- Couleur des tapis de table sélectionnable:
beige (.2), gris platine (.3), vert-de-gris (.4), bleu clair (.5)
- Kit d'accessoires 1
 - 2050.750.3 Bracelet BP 3 mm réglable, bleu clair
 - 2101.752.3.10 Câble de mise à la terre BP 3/10 mm câble spiralé de 2,4m, noir
 - 2200.101 Prise de mise à la terre BP 10 mm (Europe) fiche isolante Schuko, câble lisse 1,5 m
 - 2200.101.CH Prise de mise à la terre BP 10 mm (Suisse) connecteur version Suisse, câble lisse 1,5 m
 - 2850.10050.EPA Panneau avertisseur PVC 100x50 mm "ESD geschützter Arbeitsplatz"



Kits de table version pour l'Europe

dpvlink 3324

Article	Type
1401.610	Kit de table complet -version 1 - tapis de table 600 x 900 mm - kit d'accessoires 1 couleur des tapis de table sélectionnable: beige[.2], gris platine [.3], vert-de-gris[.4], bleu clair[.5]
1401.615	Kit de table complet -version 2 - tapis de table 600 x 1200 mm - kit d'accessoires 1 couleur des tapis de table sélectionnable: beige[.2], gris platine [.3], vert-de-gris[.4], bleu clair[.5]

Kits de table version pour la Suisse

dpvlink 12639

Article	Type
1401.610.CH	Kit de table complet -version 1 - tapis de table 600 x 900 mm - kit d'accessoires CH couleur des tapis de table sélectionnable: beige[.2], gris platine [.3], vert-de-gris[.4], bleu clair[.5]
1401.615.CH	Kit de table complet -version 2 - tapis de table 600 x 1200 mm - kit d'accessoires CH couleur des tapis de table sélectionnable: beige[.2], gris platine [.3], vert-de-gris[.4], bleu clair[.5]

Kits de tapis de table / sols ESD, complets



Kits de tapis de table/de sols, suivant la version comprenant des composants suivants: ⚠

- **Tapis de table en caoutchouc synthétique** 600 x 900 mm article 1402.66[...].S ou 600 x 1220 mm article 1402.66[...].S.2 couleurs: beige [2], gris platine [3], vert-de-gris[4], bleu clair [5]



- **Tapis de sols type astro ec épaisseur 2 mm versions 3 - 6** couleur: gris/design granulé (adapté aux chaises roulantes sous condition) 1200 x 1500 mm, taille 1 [article 1250.653.1500] ou 1200 x 2500 mm, taille 2 [article 1250.653.2500]
- **Tapis de sols type MEGA épaisseur 3,5 mm versions 7 - 10** couleur: gris stone (adapté aux chaises à roulettes) 1200 x 1500 mm, taille 1 [article 1250.681.1500] ou 1200 x 2500 mm, taille 2 [article 1250.681.2500]
- **Tapis de sols type EL II épaisseur 2 mm versions 11 - 14** couleur: gris moyen (adapté aux chaises à roulettes sous condition) 1220 x 2000 mm, taille 1 [article 1260.791.S] ou 1500 x 2000 mm, taille 2 [article 1260.791.S.1]

- **Kit d'accessoires 2**, pour des kits de tapis de table/de sols, comprenant:
 - Bracelet BP 3 mm** BP 3 mm, réglable, bleu [article 2050.750.3]
 - Câble de mise à la terre BP 3/10 mm** câble spiralé de 2,4 m, noir [article 2101.752.3.10]
 - 2 x câble de connexion BP 10 mm / oeillet M4** câble lisse de 1,5 m, noir [article 2250.762.2]
 - Bornier de mise à la terre avec 4 connexions** 3 x BP 10 mm + 1 x borne à vis avec écrou moleté M4
 - câble de mise à la terre de 2,5 m / fiche isolante [article 2201.121.11]
 - Panneau avertisseur ESD, film PVC 40 x 90 mm** inscription bilingue (anglais/allemand) "ESD geschützter Arbeitsplatz/ESD protected workstation" [article 2850.10050.EPA]

Toutes les versions sont aussi disponibles avec connecteur Suisse

Kits de tapis de table/sols versions 3 - 6

avec tapis de sols type astro ec, épaisseur 2 mm
couleur: gris/design granulé/ en caoutchouc synthétique
1200 x 1500 mm, taille 1 [article 1250.653.1500] ou
1200 x 2500 mm, taille 2 [article 1250.653.2500]
(adapté aux chaises à roulettes sous condition, par fixation avec ruban adhésif à double face ou par bande de tissu Quick-Lift)



dpvlink 3327

Article	Type
1401.620	Kit de tapis de table/sols complet - version 3 - tapis de table 600 x 900 mm - tapis de sols 1200 x 1500 x 2 mm - kit d'accessoires 2
1401.625	Kit de tapis de table/sols complet - version 4 - tapis de table 600 x 1200 mm - tapis de sols 1200 x 1500 x 2 mm - kit d'accessoires 2
1401.630	Kit de tapis de table/sols complet - version 5 - tapis de table 600 x 900 mm - tapis de sols 1200 x 2500 x 2 mm - kit d'accessoires 2
1401.635	Kit de tapis de table/sols complet - version 6 - tapis de table 600 x 1200 mm - tapis de sols norastat 1200 x 2500 x 2 mm - kit d'accessoires 2



Kits de tapis de table/sols versions 7 - 10

avec tapis de sols type MEGA, épaisseur 3,5 mm
couleur: gris stone / en caoutchouc synthétique 1200 x 1500 mm, taille 1 [article 1250.681.1500] ou 1200 x 2500 mm, taille 2 [article 1250.681.2500]
adapté aux chaises à roulettes



dpvlink 3332

Article	Type
1401.665	Kit de tapis de table/sols complets version 7 - tapis de table 600 x 900 mm - tapis de sols 1200 x 1500 x 3,5 mm - kit d'accessoires 2
1401.675	Kit de tapis de table/sols complets version 8 - tapis de table 600 x 1200 mm - tapis de sols noraplan 1200 x 1500 x 3,5 mm - kit d'accessoires 2
1401.685.1	Kit de tapis de table/sols complets version 9 - tapis de table 600 x 900 mm - tapis de sols noraplan 1200 x 2500 x 3,5 mm - kit d'accessoires 2
1401.695	Kit de tapis de table/sols complets version 10 - tapis de table 600 x 1200 mm - tapis de sols noraplan 1200 x 2500 x 3,5 mm - kit d'accessoires 2



Kits de tapis de table/sols versions 11 - 14

avec tapis de sols type EL II, épaisseur 2 mm
couleur: gris moyen / PVC/vinyle
1220 x 2000 mm, taille 1 [article 1260.791.S] ou
1500 x 2000 mm, taille 2 [article 1260.791.S.1]
(adapté aux chaises à roulettes sous condition, par fixation avec ruban adhésif à double face ou par bande de tissu Quick-Lift)

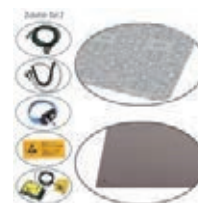

dpvlink 3337

Article	Type
1401.720	Kit de tapis de table/sols complet version 11 - tapis de table 600 x 900 mm - tapis de sols Canplan EL II 1220 x 2000 x 2 mm - kit d'accessoires 2
1401.725	Kit de tapis de table/sols complet version 12 - tapis de table 600 x 1200 mm - tapis de sols Canplan EL II 1220 x 2000 x 2 mm - kit d'accessoires 2
1401.730	Kit de tapis de table/sols complet version 13 - tapis de table 600 x 900 mm - tapis de sols Canplan EL II 1500 x 2000 x 2 mm - kit d'accessoires 2
1401.735	Kit de tapis de table/sols complet version 14 - tapis de table 600 x 1200 mm - tapis de sols Canplan EL II 1500 x 2000 x 2 mm - kit d'accessoires 2



Revêtements de table en caoutchouc synthétique

Les revêtements de table en caoutchouc synthétique sont conducteurs et dissipateurs. Particulièrement dans l'industrie électronique les revêtements composites à deux couches entraînent une compensation de potentiel contrôlée ou une décharge douce et en faisant protégé des personnes, composants et appareils électroniques. Par leur haute fonctionnalité les revêtements font leurs preuves à nombreux postes de travail depuis des années.

Tapis de table

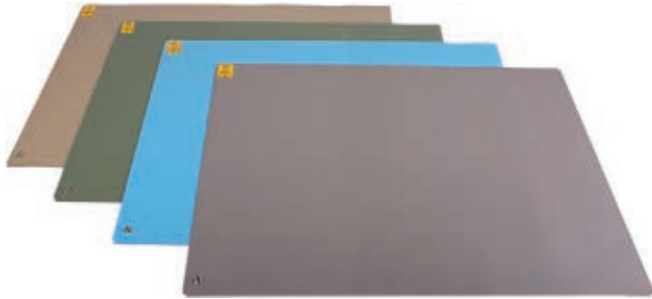

- approprié et pour une pose libre et pour une agglutination
- pas de corrosion aux contacts électroniques
- résistant à l'étain et à la chaleur jusqu'à 60°C
- couche d'usure dissipative et résistante à l'usure, couche inférieure de grande valeur ohmique
- facile à nettoyer
- structure à deux couches
- caoutchouc très résistant à l'usure, très élastique
- résistant à l'abrasion
- dimensionnellement stable
- compatible avec l'environnement
- dépourvu de PVC, plastifiants, halogènes et métaux lourds

(si nécessaire, fixation avec ruban adhésive à deux face ou bande de tissu Quick-Lift)

Épaisseur: 2 mm
couleur: beige, gris platine, vert-de-gris, bleu clair



Conformément à la norme ESD DIN EN 61340-5-1 

Complètement avec 2 connexions à bouton-pression BP 10 mm au côté court et des coins arrondis, une fois avec étiquette EBP
-autres connexions disponibles-

dpvlink 2663

Article	Couleur	L [mm]	L [mm]	Épaisseur [mm]
Tapis de table				
1402.662.S.1	beige	600	600	2
1402.662.S	beige	600	900	2
1402.662.S.2	beige	600	1200	2
1402.662.S.3	beige	700	1200	2
1402.662.S.4	beige	800	1200	2
1402.663.S.1	grise	600	600	2
1402.663.S	grise	600	900	2
1402.663.S.2	grise	600	1200	2
1402.663.S.3	grise	700	1200	2
1402.663.S.4	grise	800	1200	2
1402.664.S.1	vert	600	600	2
1402.664.S	vert	600	900	2
1402.664.S.2	vert	600	1200	2
1402.664.S.3	vert	700	1200	2
1402.664.S.4	vert	800	1200	2
1402.665.S.1	bleu clair	600	600	2
1402.665.S	bleu clair	600	900	2
1402.665.S.2	bleu clair	600	1200	2
1402.665.S.3	bleu clair	700	1200	2
1402.665.S.4	bleu clair	800	1200	2

Revêtement de table en rouleaux



- approprié et pour une pose libre et pour une agglutination
- Pas de corrosion aux contacts électroniques
- résistant à l'étain et à la chaleur jusqu'à 60°C
- couche d'usure dissipative et résistante à l'usure, couche inférieure de grande valeur ohmique
- facile à nettoyer
- structure à deux couches
- caoutchouc très résistant à l'usure, très élastique
- résistant à l'abrasion
- dimensionnellement stable
- compatible avec l'environnement
- dépourvu de PVC, plastifiants, halogènes et métaux lourds

(si nécessaire, fixation avec ruban adhésive à deux face ou bande de tissu Quick-Lift)

Épaisseur: 2 mm
couleur: beige, gris platine, vert-de-gris, bleu clair



Conformément à la norme ESD DIN EN 61340-5-1 

dpvlink 2757

Article	Couleur	L [mm]	Longueur du rouleau [m]	Épaisseur [mm]
Revêtement de table en rouleaux				
1402.662.R.061	beige	610	10	2
1402.662.R.100	beige	1000	10	2
1402.662.R	beige	1220	10	2
1402.663.R.061	grise	610	10	2
1402.663.R.100	grise	1000	10	2
1402.663.R	grise	1220	10	2
1402.664.R	vert	1220	10	2
1402.665.R.061	bleu clair	610	10	2
1402.665.R.100	bleu clair	1000	10	2
1402.665.R	bleu clair	1220	10	2
1402.66[.].Z			Découpe	



Solutions individuelle - configurer en ligne
Configurateur
Revêtements de table / Revêtements de sol / Rouleaux

Revêtement de table Soft

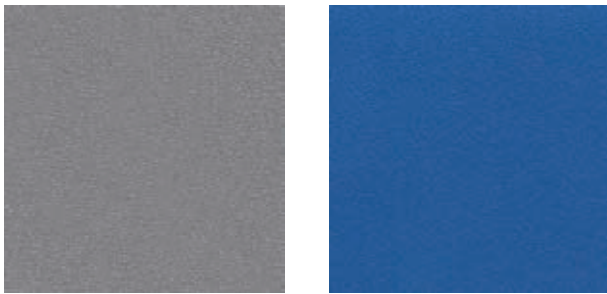

- tapis de table en caoutchouc synthétique résistant à l'usure
- composite à trois couches avec noyau moussé
- Epaisseur 3 mm
- 2 boutons-presseur de 10 mm
- sans halogène
- élastique en permanence
- très amortissant
- résistant à l'étain et aux hautes températures jusqu'à 60°C
- volume conducteur

Conformément à la norme ESD DIN EN 61340-5-1

Querschnitt:



dpvlink 19721

Article	Couleur	L [mm]	L [mm]	Épaisseur [mm]
Revêtement de table Soft tapis de table				
1432.663.SO.S	grise	600	900	3
1432.663.SO.S1	grise	600	600	3
1432.663.SO.S2	grise	1200	600	3
1432.663.SO.S3	grise	1200	700	3
1432.663.SO.S4	grise	1200	800	3
1432.665.SO.S	bleu roi	600	900	3
1432.665.SO.S1	bleu roi	600	600	3
1432.665.SO.S2	bleu roi	1200	600	3
1432.665.SO.S3	bleu roi	1200	700	3
1432.665.SO.S4	bleu roi	1200	800	3



Revêtement de table Soft en rouleaux



dpvlink 19830

Article	Couleur	L [mm]	Longueur du rouleau [m]	Épaisseur [mm]
Revêtement de table Soft en rouleaux				
1432.663.SO.R61	grise	610	10	3
1432.663.SO.R	grise	1220	10	3
1432.663.SO.Zuschnitt	grise	Découpe		
1432.665.SO.R61	bleu roi	610	10	3
1432.665.SO.R	bleu roi	1220	10	3
1432.665.SO.Zuschnitt	bleu roi	Découpe		



Revêtements de table en vinyle ESD

Revêtements de table en vinyle dissipateur type 8200



Les revêtements de table et de sols Premium de cette gamme de produits se composent d'une construction unique à trois couches. La couche supérieure en vinyle dissipateur en permanence a une résistance suffisamment faible pour dissiper de manière sécurisée des conducteurs statiquement chargés. La couche en vinyle empêche des court-circuits entre les contacts sur la partie inférieure des circuits imprimés placés sur la surface de travail. En raison de sa conductivité élevée la couche moyenne apporte la contribution la plus importante de la décharge statique à la terre. La troisième couche se compose d'une mousse dissipatrice et antidérapante pour assurer un soutien fiable et sûr sur la surface du sol.

Epaisseur: 3,5 mm

Tapis complètement avec 2 connexions à bouton-pression BP 10 mm et des coins arrondis - autres connexions disponibles -

Conformément à la norme ESD DIN EN 61340-5-1

dpvlink 17149

Article	Couleur	L [mm]	L [mm]	Épaisseur [mm]
Revêtements de table en vinyle dissipateur type 8200				
3M-8223.DK	grise	900	600	3,5
3M-8224.DK	bleue	900	600	3,5
3M-8213.DK	grise	1200	600	3,5
3M-8214.DK	bleue	1200	600	3,5
3M-8203.DK	grise	1800	1200	3,5
3M-8204.DK	bleue	1800	1200	3,5



Rouleaux

dpvlink 17159

Article	Couleur	L [mm]	Longueur du rouleau [m]	Épaisseur [mm]
Revêtement de table en vinyle dissipateur -en rouleaux-				
3M-82A3	grise	1220	15,24	3,5
3M-82A4	bleue	1220	15,24	3,5



Plateaux de table ESD / stratifié dur HPL-ESD

Plateaux de table HPL-ESD 

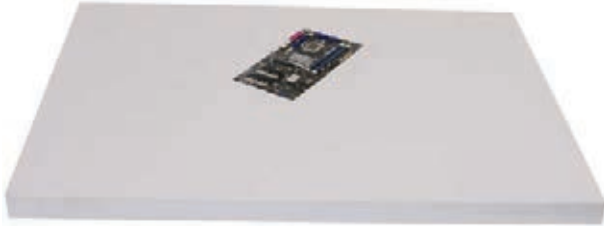

- pour rattraper des postes de travail de montage et de laboratoire
- volume conducteur électrostatiquement
- face supérieure en stratifié dur dissipateur avec panneau en bois reconstitué, collé de manière conductrice
- face inférieure avec contrebalancement
- chant thermocollant en plastique, gris
- épaisseur standard: 27 mm - épaisseurs spéciales sur demande
- couleur: gris clair

Conformément à la norme ESD DIN EN 61340-5-1 

dpvlink 3342

Article	Ausführung
1920.HPL-ESD	Plateaux de travail HPL-ESD



Revêtement d'étagères ESD

Tapis d'étagère en plastique EVA 



Tapis d'étagère en plastique EVA approprié pour des étagères, armoires à outils, des chariots et d'autres surfaces de dépôt

Épaisseur: 1,5 mm
Couleur: noire
Température maximale: 50°C

Conformément à la norme ESD DIN EN 61340-5-1 

dpvlink 13873

Article	Couleur	L [mm]	Longueur du rouleau [m]	Épaisseur [mm]
Tapis d'étagère en plastique EVA				
1460.500.R.055	noire	550	24	1,5
1460.500.R.110	noire	1100	24	1,5
1460.500.Z	noire	Découpe		1,5



Tapis d'étagère en rouleaux 



Tapis en caoutchouc synthétique résistant à l'usure pour des étagères et des espaces de rangements; résistant à la chaleur, volume conducteur. Approprié pour une pose libre / étagères.

(si nécessaire, fixation avec ruban adhésive à double côté ou de bande en tissu Quick-Lift)

Épaisseur: 1,5 mm
couleur: noire

Conformément à la norme ESD DIN EN 61340-5-1 

dpvlink 14539

Article	Couleur	L [mm]	Longueur du rouleau [m]	Épaisseur [mm]
Tapis d'étagère en rouleaux				
1450.659.R	noire	1220	10	1,5
1450.659.R61	noire	610	10	1,5
1450.659.R40	noire	400	10	1,5
1450.659.Z	noire	Découpe		1,5



Tapis avec rainures +NBR+ en rouleaux 



Tapis en NBR (mélange de caoutchouc neuf) pour des chariots de transports, armoires à outils, étagères et d'autres espaces de rangements; antidérapant, volume conducteur. Approprié pour une pose libre / étagères.

(si nécessaire, fixation avec ruban adhésive à double côté ou de bande en tissu Quick-Lift)

Épaisseur: 3 mm / avec rainures
couleur: noire

Conformément à la norme ESD DIN EN 61340-5-1ESD

dpvlink 4095

Article	Couleur	L [mm]	Longueur du rouleau [m]	Épaisseur [mm]
Tapis avec rainures +NBR+ en rouleaux				
1451.7500.R.120	noire	1200	10	3
1451.7500.Z	noire	Découpe		3



Solutions individuelle - configurer en ligne

Configurateur

Revêtements de table / Revêtements de sol / Rouleaux

Sol ESD

Tapis et rouleaux ESD

Revêtement de sols noraplan astro ec **nora** 

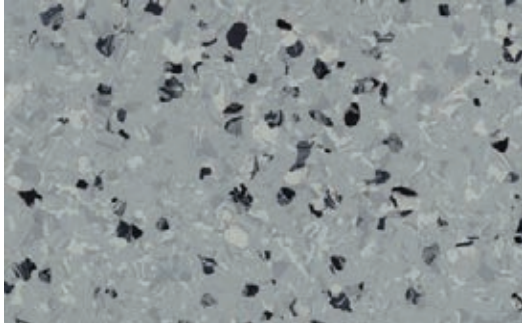

- approprié et pour une pose libre et pour une agglutination
- pas de corrosion aux contacts électroniques
- résistant à l'étain et à la chaleur
- couche d'usure dissipative et résistante à l'usure, couche inférieure de grande valeur ohmique
- facile à nettoyer
- structure à deux couches
- caoutchouc très résistant à l'usure, très élastique
- résistant à l'abrasion
- dimensionnellement stable
- compatible avec l'environnement
- dépourvu de PVC, plastifiants, halogènes et métaux lourds
- largement résistant aux produits chimiques
- marque de production allemande

(fixation avec ruban adhésive à double côté ou de bande en tissu Quick-Lift)

Épaisseur: 2 mm
couleur: gris/design granulé

Conformément à la norme ESD DIN EN 61340-5-1 

Tapis de sols

Tapis complètement avec 2 connexions à bouton-pression BP 10 mm et des coins arrondis

dpvlink 14041 

Article	Couleur	L [mm]	L [mm]	Épaisseur [mm]
Revêtement de sols noraplan astro ec				
1250.653.1500	grise	1200	1500	2
1250.653.2000	grise	1200	2000	2
1250.653.2500	grise	1200	2500	2
1250.653.3000	grise	1200	3000	2

Rouleaux et découpe

dpvlink 14557 

Article	Couleur	L [mm]	Longueur du rouleau [m]	Épaisseur [mm]
Revêtement de sols noraplan astro ec en rouleaux				
1250.653.R	grise	1220	12	2
1250.653.Z	grise	Découpe		2

Revêtement de sols type MEGA



Revêtement volume dissipateur en caoutchouc synthétique avec dos conducteur

- revêtement composite à deux couches
- pour une pose libre sans agglutination, autoportant
(si nécessaire, fixation avec ruban adhésive à double côté ou de bande en tissu Quick-Lift)

Épaisseur: 3,5 mm / adapté aux chaises à roulettes
couleur: gris foncé/design granulé

Conformément à la norme ESD DIN EN 61340-5-1 
résistance d'isolation conformément à DIN VDE 0100 T410

Tapis de sols

Tapis complètement avec 2 connexions à bouton-pression BP 10 mm et des coins arrondis

dpvlink 14563 

Article	Couleur	L [mm]	L [mm]	Épaisseur [mm]
Revêtement de sols type MEGA				
1250.681.1500	gris foncé	1200	1500	3,5
1250.681.1650	gris foncé	1200	1650	3,5
1250.681.2000	gris foncé	1200	2000	3,5
1250.681.2500	gris foncé	1200	2500	3,5

Rouleaux et découpe

dpvlink 14569 

Article	Couleur	L [mm]	Longueur du rouleau [m]	Épaisseur [mm]
Revêtement de sols type MEGA en rouleaux				
1250.680.R	gris foncé	1220	10	3,5
1250.680.Z	gris foncé	Découpe		3,5

Tapis de sols type EL II SD 



Revêtement de sols en PVC dissipateur avec sous-couche à faible impédance. Approprié pour une pose libre avec fixation / tapis de sols.

(fixation avec ruban adhésive à double côté ou de bande en tissu Quick-Lift)

Épaisseur: 2 mm / adapté aux chaises à roulettes par fixation ou agglutination
couleur: gris moyen
complètement avec 2 connexions à bouton-pression BP 10 mm et des coins arrondis
Conformément à la norme ESD DIN EN 61340-5-1 
Résistance d'insolent correspond à la norme DIN VDE 0100 T410

dpvlink 2845 

Article	Couleur	L [mm]	L [mm]	Épaisseur [mm]
Tapis de sols type EL II SD				
1260.791.S	gris moyen	1220	2000	2
1260.791.S.1	gris moyen	1500	2000	2

Revêtement de sols type EL II SD en rouleaux

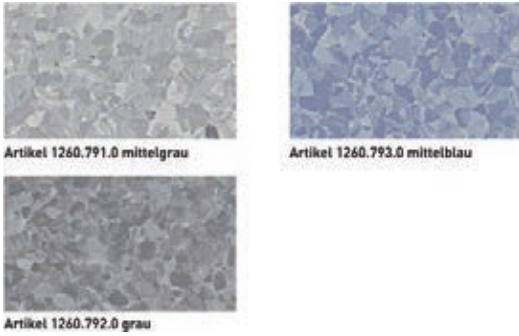

Revêtement de sols en PVC dissipateur avec surface lisse et sous-couche à faible impédance. Apprôprié pour une pose fixe par agglutination. Découpe apprôprié pour une pose libre avec fixation.

(si nécessaire, fixation avec ruban adhésive à double côté ou de bande en tissu Quick-Lift)

Épaisseur: 2 mm / adapté aux chaises à roulettes par fixation ou agglutination
Couleurs : gris moyen, gris, bleu moyen

Conformément à la norme ESD DIN EN 61340-5-1 

Résistance d'insolément correspond à la norme DIN VDE 0100 T410
Forme en tuile 610 x 610 mm disponible sur demande

dpvlink 2848

Article	Couleur	L [mm]	Longueur du rouleau [m]	Épaisseur [mm]
Revêtement de sols type EL II SD en rouleaux				
1260.791.0	gris moyen	2000	23	2
1260.792.0	grise	2000	23	2
1260.793.0	bleu moyen	2000	23	2
1260.791.Z	gris moyen	Découpe		2



Revêtement de sols aiguilleté



Revêtement de sol durable en polyamide, spécialement apprôprié pour l'utilisation dans des bureaux avec des exigences ESD; matériau de base : aiguilleté en 100% polyamide avec fibre Dorix; résistant à l'usure; adapté aux chaises à roulettes selon le type de surface; épaisseur: 6,5 mm;

Conformément à la norme ESD DIN EN 61340-5-1 

dpvlink 10194

Article	Couleur	L [mm]	Longueur du rouleau [m]	Épaisseur [mm]
Revêtement de sols aiguilleté				
1810.8404	gris clair	2000	25-35	6,5
1810.9604	anthracite	2000	25-35	6,5
1810.7204	bleu roi	2000	25-35	6,5



Solutions individuelle - configurer en ligne
Configurateur
Revêtements de table / Revêtements de sol / Rouleaux

Revêtement de sol Cano CB

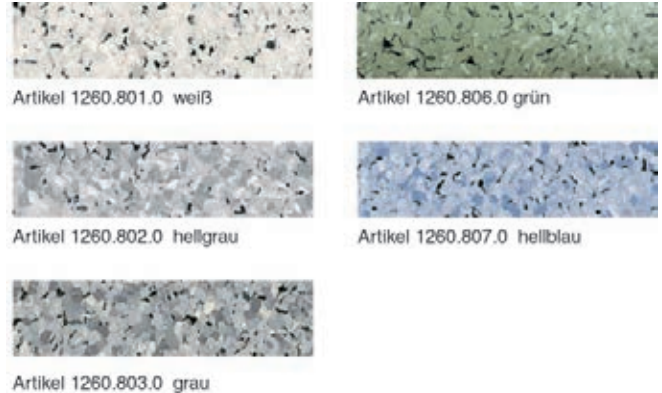

Revêtement de sols en PVC dissipateur avec surface lisse et sous-couche à faible impédance. Apprôprié pour une pose fixe par agglutination.

Épaisseur: 2 mm / adapté aux chaises à roulettes par fixation ou agglutination

couleurs: blanc, gris clair, gris, vert clair, bleu clair

Conformément à la norme ESD DIN EN 61340-5-1 

Valeur typique de la résistance de fuite $R_f = 10^4 - 10^6$ Ohm

Forme en tuiles 610 x 610 mm disponible sur demande

dpvlink 2945

Article	Couleur	L [mm]	Longueur du rouleau [m]	Épaisseur [mm]
Revêtement de sol Cano CB				
1260.801.0	blanche	2000	23	2
1260.802.0	gris clair	2000	23	2
1260.803.0	grise	2000	23	2
1260.806.0	vert clair	2000	23	2
1260.807.0	bleu clair	2000	23	2



Tapis de sol PVC Ecostat PR - 2.0

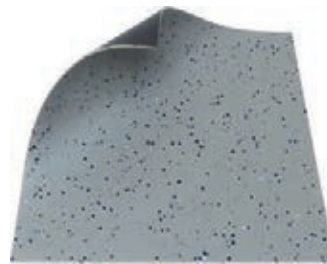

- PVC à une couche
- épaisseur: 2 mm
- volume conducteur
- résistant à l'abrasion
- élastique en permanence
- adapté aux chaises à roulettes (dépendant de la nature du sous-sol)
- usage multiple
- dos conducteur
- autoportant (pas collé)
- couleur : grise

Conformément à la norme ESD DIN EN 61340-5-1 

Tapis de sol

complément avec 2 boutons-pression BP 10 mm et coins arrondis

dpvlink 23291

Article	Couleur	L [mm]	L [mm]	Épaisseur [mm]
Tapis de sol PVC Ecostat PR - 2.0				
1250.7004.L	grise	2000	1500	2
1250.7004.S	grise	2000	1200	2



Rouleaux et découpe

dpvlink 24970

Article	Couleur	L [mm]	Longueur du rouleau [m]	Épaisseur [mm]
Ecostat PR - 2.0 PVC rouleaux				
1250.7004.R	grise	2000	9	2
1250.7004.Z	grise	Découpe		2



Dalles encastrables ESD

ColoRex PLUS système en dalles encastrables

En raison de ses propriétés ColoRex Plus est un système de revêtement de sol de haute qualité en dalles encastrables utilisés dans des zones où d'autres revêtements de sol seraient surchargés et des mesures de préparation sophistiquées et des temps d'arrêt seraient la conséquence.

La pose

Un pose libre de ce système de revêtement de sol est possible sur presque tous les sols, même sur les problématiques, qui ont une humidité résiduelle plus élevée ou qui sont défectueux, contaminés par huile et épuisés. En plus, il est possible de souder le système thermiquement de sorte qu'il est conforme aux plus hautes exigences hygiénique et à la norme WHG 19.

Par la pose libre ColoRex PLUS est immédiatement accessible. Les dalles sont connectées par un système spéciale de queues d'arronde invisible. Son unique structure assure la conductivité électrique pour la première fois même en cas d'une pose libre.



Faible charge des personnes

Dans chaque espace des personnes génèrent des charges par leur mouvements. ColoRex les dissipent fiablement via les veins dans le matériau.

Possibilités d'utilisation

Grâce à son matériau à haute densité la surface de ColoRex est complètement lisse et sans pores et ainsi appropriée pour l'utilisation dans des salles blanches. En plus, Il a des propriétés de dégazage très faibles ce qui devient de plus en plus important pour être utilisé dans des salles blanches.

Assainissement possible à 100%

La structure spéciale du matériau de ColoRex facilite un assainissement partiel sans problème en cas des endommagements superficiels. La structure homogène aide à effectuer des réparations effectives en moyen de thermo-soudage matière sur matière ce qui n'affecte ni la conductivité ni l'optique.

Les plus-valeurs les plus importantes d'un coup d'oeil :

- pose libre simple et rapide en pleine exploitation / production
- permet d'éviter de coûteux travaux d'assainissement
- pose possible sur des sols humides et problématiques
- immédiatement accessible après la pose
- connexion invisible des dalles, thermiquement soudable
- conductivité électrique (en cas de ColoRex EC)
- réutilisable dans une autre zone

Conformément à la norme ESD DIN EN 61340-5-1 ⚠

Forbo sélection de couleurs pour dalles encastrables ColoRex Plus EC



EC621004 Montblanc

Système de revêtement de sols ESD ColoRex PLUS, dalles encastrables



Données techniques:

<i>Symbole CE</i>	EN 14014	Conform
<i>Surface</i>		lisse
<i>Épaisseur</i>	EN 428	10,5 mm
<i>Dimensions (sans queues d'arronde)</i>	EN 427	608 x 608 mm
<i>Poids superficiel</i>	EN 430	12,4 kg/m ²
<i>Poids de dalles</i>		4,6 kg
<i>Comportement au feu</i>	EN 13501-1	B _n - S1
<i>Courant de chaleur critique</i>	EN ISO 9239-1	8,9 kW/m ²
<i>Valeur antidérapante</i>	EN 13893 (surface sèche)	μ: 6,0
	EN 51131 (surface humide)	R9
<i>Comportement à l'usure</i>	EN 660-1	Groupe M
<i>Résistance électrique</i>	IEC 61340-4-1	< 1 x 10 ⁶ Ohm
	EN 1081	
<i>Chargement pendant marchant</i>	IEC 61340-4-5	< 70 V
	ANSI / ESD STM 97.2	
	EN 1815	
<i>Réduction des bruits d'impact</i>	EN ISO 140-8	12 dB
<i>Viabilité avec roues dures</i> <i>(légères différences possibles, dépendant des conditions locales)</i>		Transpalette et chariot élévateur: roues pneumatiques jusqu'au poids total de 2,5 t à 5 t. Statique: 50kg/cm ³ - dynamique 90 kg/cm ³
<i>Effet des produits chimiques</i>	EN 423	excellent
<i>Recyclable</i>		oui

dpvlink 13999

Article	Couleur	L [mm]	L [mm]	Épaisseur [mm]
Système de revêtement de sols ESD ColoRex PLUS, dalles encastrables				
1265.EC621004	montblanc	608	608	10,5



Accessoires pour ColoRex PLUS

ColoRex Plus - LOGO ESD



ColoRex Plus - Logo ESD pour une pose en combinaison avec le système de revêtement de sol ColoRex PLUS

dpvlink 14138

Article	Ausführung
1265.ESD-LOGO	ColoRex Plus - LOGO ESD 608 x 608 x 10,5 mm



ColoRex Plus - rampe d'accès



dpvlink 14136

Article	Ausführung
1265.AR	Rampe d'accès ColoRex Plus Dimensions : 1220 x 150 mm accessible à haute charge



Dalles encastrables CF ECOSTAT®

ECOSTAT® - CF Puzzle 8.5 

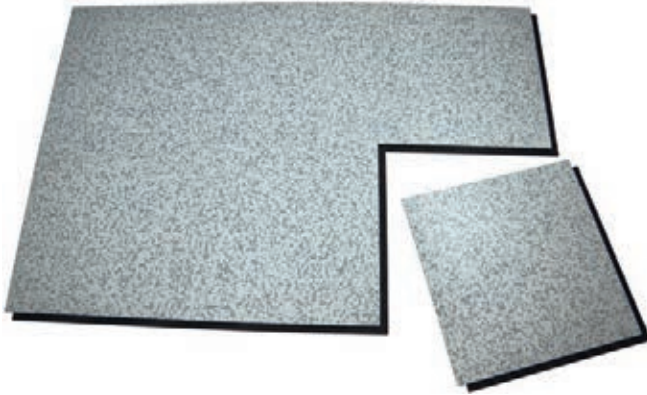

- revêtement composite à deux couches en forme de tuile
- simple installation par système d'encliquage
- volume dissipateur
- résistant à l'abrasion
- dos conducteur et élastique, s'adapte à tout terrain
- dos gaufré pour une pose sur des terrains problématiques (p.ex. humidité résiduelle)
- adapté au chariots élévateur
- adapté aux chaises à roulettes
- usage multiple
- autoportant (pas collé)
- traitement simple avec des outils pour bois
- temps d'arrêt minimaux, parce que le revêtement est accessible pendant l'installation
- matériau : PVC
- couleur: gris/design granulé
- épaisseur: 8,5 mm

Conformément à la norme ESD DIN EN 61340-5-1 

Simple installation par système d'encliquage



1310.PF.ESD Tuile avec logo ESD



1310.PF.701.R Élément de rampe autocollant



1310.PF.701.RES Élément de ramp angle auto-collant

dpvlink 17739

Article	Couleur	L [mm]	L [mm]	Épaisseur [mm]
1310.PF.701	grise	469	469	8,5
1310.PF.ESD	grise	469	469	8,5
1310.PF.701.R	grise	65	1220	
1310.PF.701.RES	grise	65	711	



Dalles encastrables PVC

Dalles encastrables PVC **NEU** 



- antidérapante
- résistante à l'abrasion
- adapté aux chaises à roulettes
- 100 % PVC
- installation sur des sols durs standard
- bonne résistance chimique
- aucune colle, aucune fixation
- couleur : grise foncé
- épaisseur 4 ou 7 mm

Conformément à la norme ESD DIN EN 61340-5-1 



1269.F400.Logo-ESD
1269.F700.Logo-ESD
Dalle avec logo ESD
Pas de version ESD



1269.F401.RA-ESD
1269.F701.RA-ESD
Éléments de rampe (autocollants)



1269.F401.EC-ESD
1269.F701.EC-ESD
Raccord de rampe d'angle (autocollant)

dpvlink 25878

Article	Type	L [mm]	L [mm]	Épaisseur [mm]
1269.F400.ESD	Dalle de sol ESD	653	653	4
1269.F400.Logo-ESD	Dalle de sol avec logo ESD	653	653	4
1269.F401.RA-ESD	Rampe ESD	653	145	4
1269.F401.EC-ESD	Coin ESD	145	145	4
1269.F700.ESD	Dalle de sol ESD	510	510	7
1269.F700.LOGO-ESD	Dalle de sol avec logo ESD	510	510	7
1269.F701.RA-ESD	Rampe ESD	510	145	7
1269.F701.EC-ESD	Coin ESD	145	145	7
1269.FZB.1	Ruban de fibre de carbone pour mise à la terre	70		
1269.FZB.2	Prise de mise à la terre avec étrier			



Dalles ESD

Dalles ColoRex

C'est avec ColoRex que Forbo offre un revêtement de sol de haute technologie en vinyle qui est synonyme de qualité, sécurité et fiabilité depuis plus de 35 ans. ColoRex ont été développé spécialement pour l'utilisation dans des secteurs ESD. En raison de notre longue expérience et d'une recherche permanente les capacités de ce revêtement de sol sont constamment améliorées et développées.

Structure de ColoRex

Au lieu des additifs chimiques "liquides" (agents antistatiques) ColoRex contient des chips dimensionnellement stables et recouverts d'une couche conductrice. Par cela, les caractéristiques électriques du revêtement sont durablement constantes. En plus, il n'y a pas de perturbations de la conductivité par d'humidité et de vieillissement.

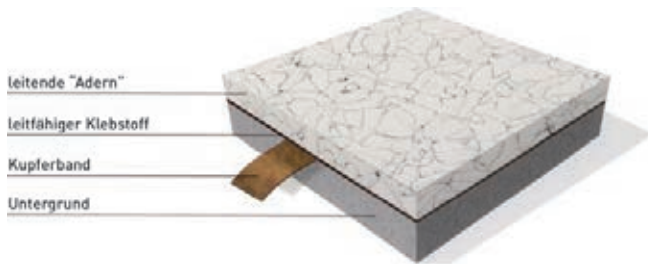

Par l'homogénéité atteinte par le pressage à haute pression extrême ColoRex devient un revêtement hautement robuste. Ainsi, il n'a pas seulement une bonne résistance aux hautes charges ponctuelles, mais il est aussi très résistant aux dégâts par des charges statiques et dynamiques grâce à sa meilleure résistance à l'usure.

Sécurité via contrôle

Pour pouvoir offrir à nos clients la plus haute sécurité, Forbo contrôle et documente en détail la conductibilité de chaque lot de production. A cet effet, il établit par défaut un procès-verbal de mesure sur la distribution des valeurs de conductivité au sein d'un lot de matériau qui peut être demandé comme preuve.

Possibilités d'utilisation

Grâce à son matériau à haute densité, la surface de ColoRex est complètement lisse et non poreuse et est, en conséquence, appropriée pour l'utilisation dans des salles blanches. En plus, ses propriétés de dégazage très faibles ce qui devient de plus en plus important pour l'utilisation dans des salles blanches.

Réparation

Avec ColoRex il est aussi possible de réparer effectivement et sans laisser de traces des rayures longues et profondes, trous, combustions et d'autres dégâts superficiels plus ou moins graves sans porter atteinte aux propriétés originales du revêtement du sol. La réparabilité à 100% est un caractéristique unique de ColoRex.

Soins et conservation de la valeur

La poussière volante peut être éliminée par aspiration ou lavage avec des chiffons jetables imprégnés. Alternativement il est possible de nettoyer le sol avec une machine monodisque avec un pad rouge et un dispositif de vaporisation ayant une solution détergente neutre et sans cire. Il faut nettoyer de larges surfaces en moyen d'une autolaveuse. Les zones de bordure sont à nettoyer à la main.

Conformément à la norme ESD DIN EN 61340-5-1 ⚠

Bestellnummer wie folgt angeben:

Farbe auswählen



SD150205 Adula EC250205 Farbnnummer

Belag auswählen ob ColoRex SD[1261.] oder EC [1262].

Beispiel für Artikelnummer: 1262.EC250205

Forbo sélection de couleur pour ColoRex SD et des dalles EC standard

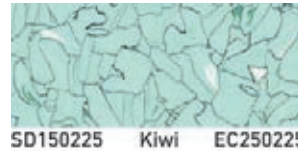
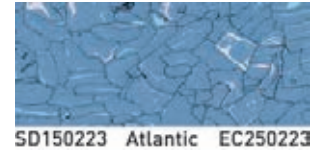
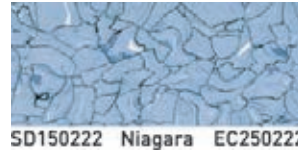
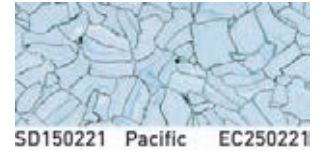
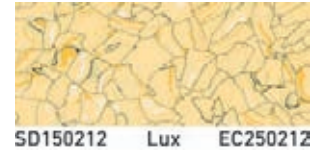
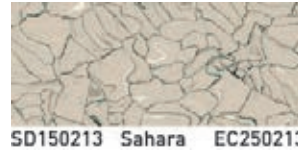
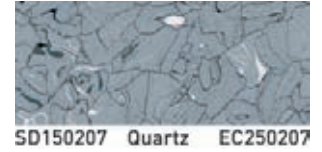
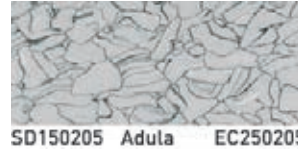
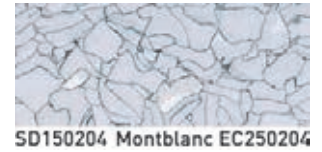
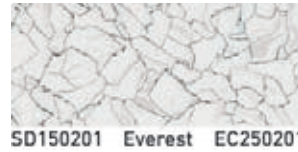

Forbo sélection de couleur pour des dalles ColoRex SD signal

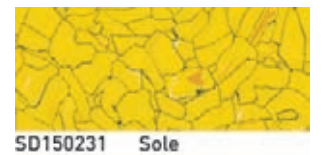

ColoRex SD, dissipateur

Revêtement de sol dissipateur en vinyle DIN EN 649, homogène

approprié pour des applications avec les exigences suivantes :

- Valeur de résistance de mise à la terre $R_E < 10^8$ Ohm selon DIN EN 1081

et/ou

- Valeur de résistance de mise à la terre $R_E 10^6$ Ohm bis $\leq 10^8$ Ohm (DIF) selon IEC 6-1340

sans agents antistatiques chimiques, revêtement conducteur, assurant les propriétés électriques pendant toute la durée d'utilisation, pressé à haute pression, coupé du bloc, faible en plastifiant, adapté aux chaises à roulettes DIN EN 12529 type W.

comportement au feu DIN 4102-1 classe B1/Q1 (difficilement inflammable/peu de fumée), EN 13501-1 classe Bfl-S1, résistant aux produits chimiques selon EN 423, approprié pour une technique de nettoyage abrasive.

Épaisseur: 2,0 mm
Largeur de la dalle: 615 x 615 mm

veiné, surface lisse, collage sur un support complètement ragré avec un adhésif de dispersion $< 3 \times 10^5$ Ohm.

dpvlink 13997 

Article	Couleur	L [mm]	L [mm]	Épaisseur [mm]
1261.SD	ColoRex SD, dissipateur	615	615	2
1261.SD-Signal	voir gamme des couleurs de signalisation	615	615	2

- veuillez indiquer le numéro de couleur lors de la commande -

ColoRex EC, électriquement conducteur

Revêtement de sol conducteur en vinyle DIN EN 649, homogène approprié pour des applications avec les exigences suivantes :

- valeur de résistance de mise à la terre $R_E < 10^6$ Ohm selon DIN EN 1081 et/ou
- valeur de résistance de mise à la terre $R_E 5 \times 10^4$ Ohm jusqu'à $< 10^6$ Ohm (ECF) selon IEC 6-1340

sans agents antistatiques chimiques, revêtement conducteur, assurant les propriétés électriques pendant toute la durée d'utilisation, pressé à haute pression, coupé du bloc, faible en plastifiant, adapté aux chaises à roulettes DIN EN 12529 type W.

Comportement au feu DIN 4102-1 classe B1/Q1 (difficilement inflammable/peu de fumée), EN 13501-1 classe Bfl-S1, résistant aux produits chimiques selon EN 423, approprié pour une technique de nettoyage abrasive.

Épaisseur: 2,0 mm
Largeur de la dalle: 615 x 615 mm

veiné, surface lisse, collage sur un support complètement ragré avec un adhésif de dispersion 5×10^4 Ohm au maximum.

dpvlink 13998 

Article	Couleur	L [mm]	L [mm]	Épaisseur [mm]
1262.EC	ColoRex EC, électriquement conducteur	615	615	2
	voir gamme des couleurs	615	615	2

- veuillez indiquer le numéro de couleur lors de la commande -

Fil à souder pour revêtements ColoRex SD + EC

couleur : adaptée au revêtement de sol

dpvlink 14131 

Article	Ausführung
1263.1509.	Fil à souder pour ColoRex SD + EC bobine à 100 mètres courants couleur : adaptée au revêtement de sol

Accessoires pour revêtements de sol

Kit de mise à la terre pour revêtements de sol

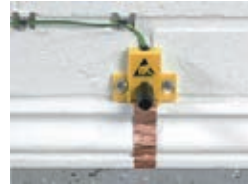

Kit de mise à la terre pour revêtements de sol à montage rural, avec point de test (douille 4 mm) et bande de cuivre autocollante de 2m, pour mettre à la terre une surface allant jusqu'à 10 x 20 m. Câble de mise à la terre de 3 m avec œillet.

dpvlink 8024 

Article	Type
2200.3020	Kit de mise à la terre pour revêtements de sol

Bande de cuivre / d'aluminium



Bande de cuivre / d'aluminium autocollante pour la mise à la terre des revêtements de sol

dpvlink 3213 

Article	Type
1280.620.3011	Bande de cuivre, autocollante Largeur: 19 mm, épaisseur 0,145 mm longueur de bobine 50 m
2821.AL.50	Bande d'aluminium, autocollante Largeur: 50 mm, épaisseur 0,01 mm, longueur de bobine de 50 m

Tissu Quick-Lift



Tissu spécial avec revêtement adhésif des deux côtés pour la pose des revêtements de sol en technique de reprise.

- pour une pose libre en technique de reprise
- avec point de rupture intégré
- pas de bosses, bulles et ondes
- DT100 pour une reprise sans résidus
- DT200 fortement adhésif pour une fixation fiable

dpvlink 13299 

Article	Type	Couleur	L [mm]	Longueur du rouleau [m]
Tissu Quick-Lift				
1280.DT100	Tissu Quick-Lift, autocollant de deux côtés, reprise sans résidus	vert	800	25
1280.DT200	Tissu Quick-Lift, autocollant de deux côtés, fortement adhésif	blanche	800	25

Couche de séparation



Couche de séparation dimensionnellement stable et déposée par évaporation pour une pose libre; immédiatement prêt à être revêtu; fonction de purge et d'aération; utilisable sur des sol problématiques; pour sollicitations mécaniques moyennes; épaisseur: 1,3 mm

dpvlink 10206 

Article	Couleur	L [mm]	Longueur du rouleau [m]	Épaisseur [mm]
Couche de séparation				
1280.TF201	rose	2,0	35	1,3

Adhésif spécial pour revêtements aiguilletés, conducteur



Adhésif conducteur Aquatack moquette et linoléum pour des revêtements de sol en textile et linoléum

- clair et conducteur
- prise initiale forte
- bonne adhésion finale

Colle à dispersion pauvre en émissions avec haute prise initiale pour des revêtements textiles / des revêtements tuftés dissipateurs ou antistatiques, des revêtements aiguilletés dimensionnellement stables, linoléum conducteur en lés et dalles

dpvlink 14252

Article	Type	Conteneur de grand capacité
1280.T412	Adhésif spécial pour revêtements aiguilletés	14 kg



Adhésif spécial K 188 E, non-conducteur



Uniquement approprié pour:

- revêtements dissipateurs en PVC/caoutchouc avec sous-couche à faible impédance (à deux couches)
- revêtements en caoutchouc jusqu'à 2,5 mm d'épaisseur avec dos lisse et moulé en lés et dalles
- sous-couches isolantes Thomsit-Floor®

Colle de dispersion de haute qualité, faible en émission et à très forte adhésion; tack renforcé; collage possible par voie humide, par adhésivage et par contact; mouillage excellent même sur des revêtements problématiques; très économique sur des sols absorbants. Utilisable comme adhésif pour la pose des revêtements en PVC et CV sur des sols denses et non-absorbants (p.ex. anciens revêtements PVC).

dpvlink 10265

Article	Type	Conteneur de grand capacité
1280.K188.13	Adhésif spécial K 188 E, non-conducteur	13 kg



Adhésif special K 112, conducteur



Adhésif de dispersion spécial très faible en émission, conducteur, à forte adhésion et prêt à usage pour :

- des revêtements PVC en lés et dalles
- des revêtements en caoutchouc en lés (jusqu'à 3,5 mm d'épaisseur) et en dalles (jusqu'à max. 2,5 mm d'épaisseur).

Des revêtements conducteurs en PVC sont à installer sans primaires sur des sols à conductivité transversale (p.ex. avec primaire R762 Thomsit), des revêtements en caoutchouc sur des sols absorbants. Il est recommandé pour l'utilisation dans p.ex. des salles d'opérations et informatiques, laboratoires et des zones de storage et de production menacées par un risque d'explosion.

dpvlink 10266

Article	Type	Conteneur de grand capacité
1280.K112	Adhésif special K 112, conducteur	12 kg



Primaire



Produit de dispersion conducteur et très faibles émission pour produire une couche traversale conductrice avant de la pose des revêtements de sol conducteurs en textile, linoléum et PVC en moyen des adhésifs Thomsit recommandés pour ce but.

- alternative au filet de bande de cuivre
- testé TÜV et sur une longue durée
- remplace des masses compensatrices
- utilisable sur des chapes de béton prêts à être installés, des mastics Thomsit et de différents supports de pose Thomsit
- approprié pour des constructions de revêtement de sol qui devaient remplir certaines exigences électrostatiques selon la norme RAL-RG 725/3 et qui sont testés selon DIN EN 1081 ou DIN VDE 0100, partie 610.

Recommandé pour p.ex. des salles d'opération et informatique, laboratoires et des zones de storage et de production explosibles.

dpvlink 10202

Article	Type	Conteneur de grand capacité
1280.R762	Primaire	10 kg



Tapis antifatigues

Tapis de sol ESD ergolastec®

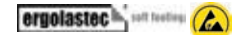

Des tapis de sol ESD ergolastec® en SBR (mélange de caoutchouc neuf) sont adaptés aux exigences spéciales aux postes de travail dans l'électronique et micro-électronique

- risque de trébuchement réduit par bords extérieurs biseautés
- amortissement élastique pour soulager les muscles et les ligaments
- confort d'appui agréable
- isolation thermique et acoustique
- antidérapant
- protection contre les chutes d'objet
- très forte stabilité, ainsi approprié parfaitement en utilisant des appareils de transport
- tapis est presque sans odeur en raison des matériaux de haute qualité et peut ainsi être utilisé aussi dans des locaux fermés
- nettoyage facile du tapis à l'aide des méthodes et de produits de nettoyage courants
- poids propre élevé empêche le glissement de tapis
- tapis est conducteur selon la norme EN 61340-4-1

Données techniques:

Dessus	structure plate
Dessous	hémisphères amortissantes
Bords extérieurs	biseautés de 20°
Dimensions	1350 x 1000 x 16 mm
Poids	19 ± 1 kg
Dureté	55 ± 4 Shore A
Plage de températures	- 35°C à + 95°C
Matériau	SBR (mélange de caoutchouc neuf)
Couleur	noir

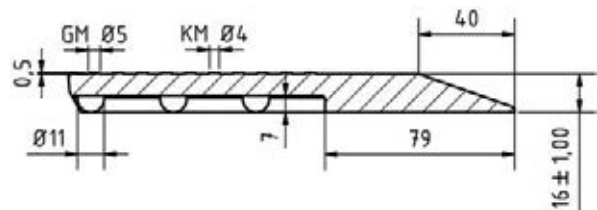

Surface structurale plate

- convient bien pour des postes de travail sèches
- antidérapant

Conformément à la norme ESD DIN EN 61340-5-1

dpvlink 17106

Article	Type
1350.100.A	Tapis de travail ESD-dry ergolastec type A L x L: 1000 x 1350 mm, épaisseur 16 mm incl. BP10 mm bords biseautés autour de l'entier tapis



Tapis de sol ESD ergolastec® -dalles encastrables- 

Tapis de sol ESD ergolastec®-type B - J en dalles encastrables



Les tapis type B - J peuvent être librement combinés.

- des dalles encastrables assurent une connexion des tapis simple et flexible horizontale et verticale
- installation simple sans fixation sur le sol
- la taille de tapis correspond aux dimensions de postes de travail dans la zone de production selon DIN 33406

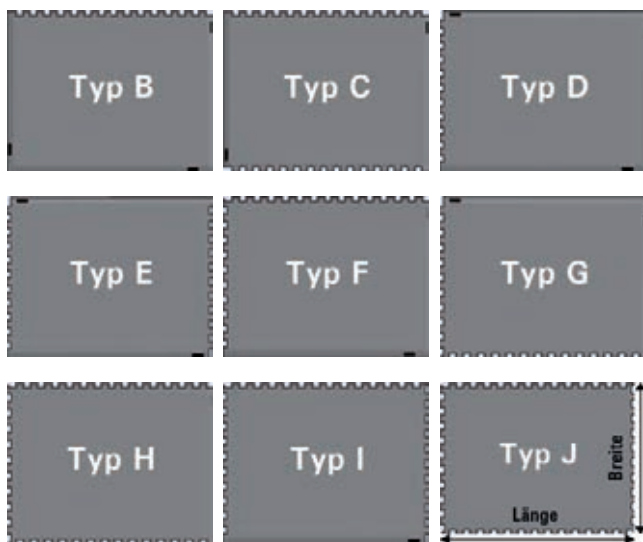

Conformément à la norme ESD DIN EN 61340-5-1 

Article	Type
1350.130.B	Tapis de travail ESD-dry ergolastec type B 3 côtés avec bords biseautés / 1 côté longitudinal en forme de puzzle L x L: 948 x 1350 mm
1350.131.C	Tapis de travail ESD-dry ergolastec type C 2 côtés larges avec bords biseautés / 2 côtés longitudinaux en forme de puzzle; L x L: 887 x 1350 mm
1350.140.D	Tapis de travail ESD-dry ergolastec type D 3 côtés avec bords biseautés / 1 côté large en forme de puzzle L x L: 1000 x 1303 mm
1350.141.E	Tapis de travail ESD-dry ergolastec type E 2 côtés longitudinaux avec bords biseautés / 2 côtés larges en forme de puzzle; L x L: 1000 x 1242 mm
1350.150.F	Tapis de travail ESD-dry ergolastec type F 1 côté longitudinal + 1 côté large avec bords biseautés 1 côté longitudinal + 1 côté large en forme de puzzle L x L: 948 x 1303 mm
1350.151.G	Tapis de travail ESD-dry ergolastec type G 1 côté longitudinal + 1 côté large avec bords biseautés 1 côté longitudinal + 1 côté large en forme de puzzle L x L: 948 x 1303 mm
1350.152.H	Tapis de travail ESD-dry ergolastec type H 1 côté large avec bords biseautés / 2 côtés longitudinaux + 1 côté large en forme de puzzle L x L: 887 x 1303 mm
1350.153.I	Tapis de travail ESD-dry ergolastec type I 1 côté longitudinal avec bord biseautés 1 côté longitudinal + 2 côtés larges en forme de puzzle; L x L: 948 x 1242 mm
1350.154.J	Tapis de travail ESD-dry ergolastec type J 4 côtés en forme de puzzle; L x L: 887 x 1242 mm

Tapis de sol ESD ergolastec® Vario+ 

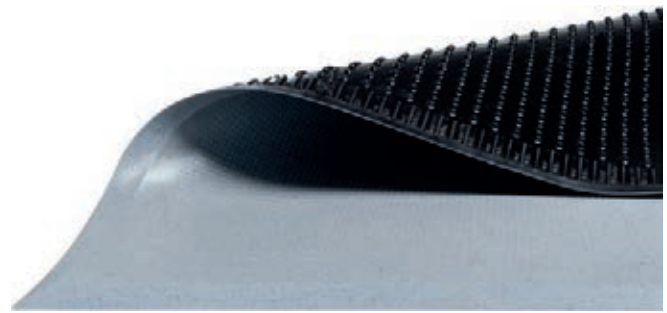

Des tapis de sol ESD ergolastec® en NBR (caoutchouc nitrile) sont adaptés aux exigences spéciales aux postes de travail dans l'électronique et micro-électronique

- risque de trébuchement réduit par bords extérieurs biseautés
- amortissement élastique pour soulager des muscles et articulations
- très confortables
- isolations thermique et acoustique
- très forte stabilité, ainsi approprié parfaitement en utilisant des appareils de transport
- nettoyage facile du tapis à l'aide des méthodes et de produits de nettoyage courants
- poids propre élevé empêche le glissage de tapis
- durables - conviennent optimalement pour le fonctionnement en plusieurs équipes

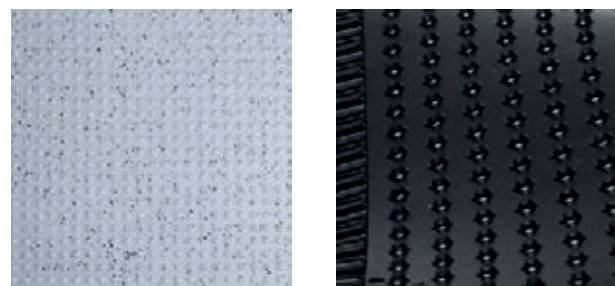

Conformément à la norme ESD DIN EN 61340-5-1 

Article	Type
1351.300.A	Tapis de sol ESD-dry ergolastec® Vario+ L x L: 1000 x 1350 mm, épaisseur 16 mm bords biseautés sur tout le tour



Tapis de sol ESD ergolastec® Vario+ dalles encastrables



Les tapis Vario+ type B - J peuvent être librement combinés.

- des dalles encastrables assurent une connexion des tapis simple et flexible horizontale et verticale
- installation simple sans fixation sur le sol
- la taille de tapis correspond aux dimensions de postes de travail dans la zone de production selon DIN 33406

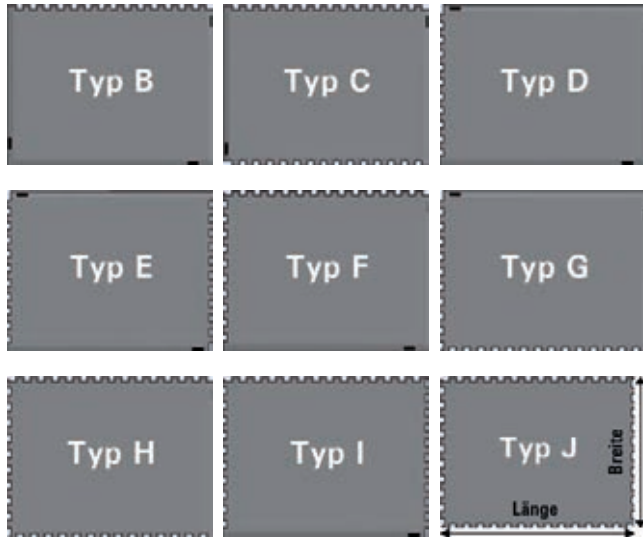

Conformément à la norme ESD DIN EN 61340-5-1

dpvlink 25903

Article	Type
1351.330.B	Tapis de sol pièce finale ESD-dry ergolastec® Vario+ 3 côtés avec bords biseautés / 1 côté longitudinal en forme de puzzle L x L: 948 x 1350 mm, épaisseur 16 mm
1351.331.C	Tapis de sol pièce centrale ESD-dry ergolastec® Vario+ 2 côtés larges avec bords biseautés / 2 côtés longitudinaux en forme de puzzle L x L: 887 x 1350 mm, épaisseur 16 mm
1351.340.D	Tapis de sol pièce finale ESD-dry ergolastec® Vario+ 3 côtés avec bords biseautés / 1 côté large en forme de puzzle L x L: 1303 x 1000 mm, épaisseur 16 mm
1351.341.E	Tapis de sol pièce centrale ESD-dry ergolastec® Vario+ 2 côtés longitudinaux avec bords biseautés / 2 côtés larges en forme de puzzle L x L: 1242 x 1000 mm, épaisseur 16 mm
1351.350.F	Tapis de sol pièce finale ESD-dry ergolastec® Vario+ 1 côté longitudinal + 1 côté large avec bords biseautés 1 côté longitudinal + 1 côté large en forme de puzzle L x L: 1303 x 948 mm, épaisseur 16 mm
1351.351.G	Tapis de sol pièce finale ESD-dry ergolastec® Vario+ 1 côté longitudinal + 1 côté large avec bords biseautés 1 côté longitudinal + 1 côté large en forme de puzzle L x L: 1303 x 948 mm, épaisseur 16 mm
1351.352.H	Tapis de sol pièce finale ESD-dry ergolastec® Vario+ 1 côté large avec bords biseautés / 2 côtés longitudinaux + 1 côté large en forme de puzzle L x L: 1303 x 887 mm, épaisseur 16 mm
1351.353.I	Tapis de sol pièce finale ESD-dry ergolastec® Vario+ 1 côté longitudinal avec bord biseautés 1 côté longitudinal + 2 côtés larges en forme de puzzle; L x L: 1242 x 948 mm, épaisseur 16 mm
1351.354.J	Tapis de sol pièce centrale ESD-dry ergolastec® Vario+ 4 côtés en forme de puzzle L x L: 1242 x 887 mm, épaisseur 16 mm

Tapis antifatigues type 1 / type 1F / type 2 mousse intégrale PUR



Type 1 picots semi-circulaires
Type 1F picots semi-circulaires aplatis
Type 2 picots aplatis

Revêtement de sol en mousse à peau intégrale PUR approprié pour des postes de travail debout des EPA avec sol dur, pour soulager des muscles et ligaments

Conformément à la norme ESD DIN EN 61340-5-1

- mousse à peau intégrale PUR
- amortissement élastique
- confort d'appui agréable
- isolation thermique et acoustique
- antidérapant et résistant aux chocs
- bords aplatis
- type de connexion: BP 10 mm
- aussi disponible en modèle inflammable - classe de feux B1

-dimensions sur mesure disponibles -

dpvlink 14549

Article	Type
1306.0660.0960.B1	Tapis de sol type 1 classe de feux B1 L x L: 660 x 960 mm, épaisseur 14 mm
1306.B1.Spez	Tapis de sol type 1 classe de feux B1 spécifique dimensions sur mesure, épaisseur 14 mm
1306.B1.0650.0950	Tapis de sol type 1F classe de feux B1 L x L: 650 x 950 mm, épaisseur 13 mm
1306.B1.1F.Spez.	Tapis de sol type 1F classe de feux B1 spécifique dimensions sur mesure, épaisseur 13 mm
1307.0660.0960.B1	Tapis de sol type 2 classe de feux B1 L x L: 660 x 960 mm, épaisseur 14 mm
1307.B1.Spez	Tapis de sol type 2 classe de feux B1 spécifique dimensions sur mesure, épaisseur 14 mm

Tapis antifatique type nitrile



- bords aplatis
- tapis dissipateur et antidérapant avec structure à picots aplatis
- approprié pour toutes les poste de travail debout
- robuste et résistant à l'usure
- résistant aux acides, bases et huiles utilisés couramment dans l'industrie
- avec bouton-pression BP 10 mm
- épaisseur: 14 mm
- couleur: noire

Conformément à la norme ESD DIN EN 61340-5-1

dpvlink 14546

Article	Couleur	L [mm]	L [mm]	Épaisseur [mm]
1306.0620.0910.NI	noire	620	910	14

Tapis antifatique ECOSTAT "Confort de marche" ESD



- pour soulager les muscles et les jointures
- isolation thermique et acoustique
- meilleures caractéristiques pour la marche, le pivotement et la position debout
- surface de roulement simplement à prolonger par système de dalles encastrables
- le plus petit assemblage : 2 extrémités
- bords latéraux/coins chanfreinés; tapis dissipateur et antidérapant avec surface gaufrée



- type de connexion : BP 10 mm
- diamètre des picots 8 mm
- Épaisseur: 13 mm
- couleur: noire
- disponible en format horizontal et vertical

Conformément à la norme ESD DIN EN 61340-5-1 

dpvlink 17656

Article	Version	L [mm]	L [mm]	Épaisseur [mm]
1307.B1.0650.0910.VM	verticale	650	910	13
1307.B1.0650.0940.VE	verticale	650	940	13
1307.B1.0650.0650.VC	pièce de coin	650	650	13
1307.B1.Q970.Q610.VM	horizontale	970	610	13
1307.B1.Q970.Q635.VE	horizontale	970	635	13
1307.B1.Q970.Q970.VC	pièce de coin	970	970	13



Tapis antifatique type 200



- bord latéral/coins chanfreinés
- tapis dissipateur et antidérapant avec surface gaufrée
- avec bouton-pression BP 10 mm
- épaisseur: 14 mm
- couleur: noire

Conformément à la norme ESD DIN EN 61340-5-1 

dpvlink 13881

Article	Couleur	L [mm]	L [mm]	Épaisseur [mm]
1250.200.S	noire	910	1520	14



Tapis antifatique ESD type 215



- bord latéral/coins chanfreinés
- tapis dissipateur et antidérapant avec surface gaufrée
- avec 2 boutons-pression BP 10 mm
- épaisseur: 17 mm
- couleur: noire/jaune

Conformément à la norme ESD DIN EN 61340-5-1 

dpvlink 13883

Article	Couleur	L [mm]	L [mm]	Épaisseur [mm]
1250.215.S1	jaune / noire	600	900	17



Tapis antisalissure / Paillason



Tapis antisalissure antistatique en textile avec logo ESD et écriture

dpvlink 24113

Article	Couleur	L [mm]	L [mm]	Épaisseur [mm]
1390.0850.0600	noire / jaune	850	600	8
1390.1550.1050	noire / jaune	1550	1050	8



Tapis de sol antifatique



- Tapis de sol en vinyle dissipateur et antidérapant pour des postes de travail debout
- ergonomique, élastique, amortissant
- Approprié pour une pose libre / tapis de sol (si nécessaire, fixation avec ruban adhésive à double côté ou de bande en tissu Quick-Lift)
- Épaisseur; 9,5 mm

Conformément à la norme ESD DIN EN 61340-5-1 

dpvlink 3132

Article	Couleur	L [mm]	L [mm]	Épaisseur [mm]
1250.180.S	grise	910	1500	9,5



Rouleaux

dpvlink 3134

Article	Couleur	L [mm]	Longueur du rouleau [m]	Épaisseur [mm]
1250.180.R091	grise	910	18,3	9,5
1250.180.Z	grise	Découpe		9,5



Découpe / confection disponible selon les spécifications du client

Éléments de sol



Éléments de sol dissipateurs pour des zones de stockage et de fabrication.

La dimension modulaire de 800 x 400 assure des possibilités de variations optimales lors de la pose dans des zones de travail. Toutes les pièces peuvent être installées rapidement et sans glisser par un système d'accrochage spécial.

Matériau: polypropylène, volume conducteur

Conformément à la norme ESD DIN EN 61340-5-1 

- simple installation
- haute capacité de charge, haute antidérapance
- élément de sol avec structure fermée

dpvlink 3179

Article	Type
022.600	Élément de sol structure fermée 400 x 800 x 25 mm, noir
022.605	Élément de finition 400 x 120 mm, noir uniquement approprié pour élément de sol 022.600
022.610	Élément de coin 120 x 120 mm, noir uniquement approprié pour élément de sol 022.600



Revêtement de sol ESD

Ecostat DF Polycan Matt Finish



Ecostat DF Polycan -Matt Finish
Imperméabilisation pigmentée à deux composants, contenant des solvants à base de PU

- application sans couche conductrice
- couleur gris clair, similaire à RAL 7035, surface satinée
- approprié pour des sollicitations mécaniques légères
- pour des surfaces horizontales et verticales
- convient lors de rénovation, installation des EPAs et nouveaux bâtiments
- utilisable sur de nouveaux et vieux systèmes de sol
- simple retouchage ou réparation
- simple application par laminage
- livraison avec support d'aluminium
- dissipatrice

Conformément à la norme ESD DIN EN 61340-5-1

Consommation: environ 250 g/m² (peinture à deux couches)
Livré en forme de : emballage standard = 10 kg

dpvlink 17643

Article	Couleur	Conteneur de grand capacité
1132.7035.M.10	gris clair	10 kg



Revêtement de sol Ecostat DF Polycan-WL



Ecostat DF Polycan - WL système de peinture de sol
Imperméabilisation de sol à deux composants selon la méthode "do-it-yourself".

- application sans couche conductrice
- imperméabilisation pigmentée contenant de solvants à base de résine époxydique
- couleur gris clair, similaire à RAL 7035, surface satinée
- approprié pour des sollicitations mécaniques moyennes
- pour des surfaces horizontales et verticales
- convient lors de rénovation, installation des EPAs et nouveaux bâtiments
- utilisable sur de nouveaux et vieux peintures, ainsi que des sols minéraux et lié au ciment
- simple retouchage ou réparation
- dissipatrice

Conformément à la norme ESD DIN EN 61340-5-1

Consommation: environ 400 g/m² (peinture à deux couches)
Livré en forme de: emballage standard = 10 kg

dpvlink 8604

Article	Couleur	Conteneur de grand capacité
1131.7035.WL2.10	gris clair	10 kg



Système de contrôle de la mise à la terre des personnes EPApro® :

La solution intégrale innovatrice EPApro® pour vos zones de travail protégées contre les ESD combine un matériel de précision facile à utiliser avec une solution logicielle avancée conçue pour la mesure de vos équipements de sécurité ESD ainsi que pour la documentation confortable et adaptée aux normes et gestion centrale des données collectées. Des interfaces et sorties de commande EPA pro® multifonctionnelles permettent une simple intégration dans l'infrastructure existante de votre entreprise.

EPApro® ESD-Personnel-Tester 1000



L'EPApro® 1000 est un **appareil de mesure compact** conçu pour vérifier la mise à la terre des personnes et répond aux exigences des normes DIN EN ISO 61340-5-1, ANSI ESD S20.20 et au RGPD (règlement général sur la protection des données).

Des sorties de commutation permettent de l'utiliser comme instrument de contrôle d'accès. Un mode privé facilite l'enregistrement et l'affichage de la mesure sans noms. Les mesures sont enregistrées sur l'appareil EPApro® 1000 et stockées conformément aux normes et au RGPD. Les données de mesure peuvent être appelées via le réseau ou, en cas de la fonction stand-alone, gérées localement sur l'appareil.

EPApro® Control Server



Le **logiciel** de l'EPApro® Control Server facilite, indépendamment du site, le traitement central des données de mesure, d'appareil et du personnel collectées par les ESD Personnel Tester et transmises à l'EPApro® Control Server via le réseau d'entreprise. Toutes les données sont enregistrées dans une base de données centrale directement sur votre serveur d'entreprise et conformément au RGPD. Les appareils EPApro® 1000 peuvent être facilement configurés de manière centralisée via l'EPApro® Control Server. Des modifications des réglages des appareils sont automatiquement synchronisées avec le serveur.

En savoir plus

Vous trouverez tout ce qu'il faut savoir sur le programme EPApro® dans le catalogue et en ligne sur notre site web.

Agents de nettoyage EPAclean®

EPAclean



Un nettoyage simple et rapide pour les surfaces conductrices dans les secteurs ESD. Nettoyez fiablement votre poste de travail et des revêtements de table ainsi que des revêtements de sol et d'autres surfaces. L'ESD-Cleaner de haute qualité de la nouvelle série de nettoyage EPAclean® professionnel est disponible prêt à l'emploi comme vaporisateur et bidon rechargeable. Pour le nettoyage d'entretien le concentré EPAclean® ESD-Floor-Cleaner professionnel est très rentable. Lorsqu'un nettoyage de base est requis, vous obtenez des résultats excellents en utilisant le nettoyeur de base ESD professionnel disponible comme concentré.

ESD Cleaner professional



EPAclean® ESD Cleaner professional pour le nettoyage rapide et facile des surfaces antistatiques



EPAclean

- nettoyeur prêt à l'emploi
- absorbe hygiéniquement la poussière lâche et la saleté fine
- nettoie sans laisser de traces ou de dépôts
- le jet d'eau permet une serpillière essorée en raison d'une distribution contrôlée et bien répartie du nettoyant
- un surdosage et des effets de gonflement causés par trop d'humidité sont empêchés
- la surface sèche vite et est réutilisable dans un minimum de temps

dpvlink 22449

Article	Type
2920.2001	EPAclean® ESD Cleaner professional Vaporisateur de 1 litre
2920.2005	EPAclean® ESD Cleaner professional Bidon de 5 litres



ESD Floor Cleaner professional



EPAclean® ESD Floor Cleaner professional pour le nettoyage d'entretien des tous les sols antistatiques de PVC



EPAclean

- absorption excellente de la poussière, même avec des résidus de graisse
- pas de lessivage de la surface
- aucune formation de voiles gris
- nettoyage sans traces
- concentré
- taux de dilution 1:200

dpvlink 22452

Article	Type
2920.2010.K	EPAclean® ESD Floor Cleaner professional Bidon à 10 litres



Nettoyant de base ESD professional



Nettoyant de base ESD professional EPAclean® pour le nettoyage de base doux et efficace des sols antistatiques



EPAclean

- pour l'enlèvement des cires, des produits d'essuyage, des films de protection ainsi que des restes de colle et des salissures de bâtiment lors du nettoyage de fin de chantier avec traitement PU d'usine
- forte capacité dissolvante et alcalinité basse ménageant le matériau
- nettoyant de base universel pour tous les revêtements de sols élastiques
- concentré
- taux de dilution 1:10

dpvlink 22454

Article	Type
2920.2050.K	Nettoyant de base ESD professional EPAclean® Bidon de 5 litres



Produits de nettoyage

ESD-Cleaner



- produit de nettoyage spécial pour des surfaces conductrices et dissipatrices
- aucune influence négative sur des valeurs de résistance
- nettoyage facile des tâches, des résidus de boissons, des traits de crayon et de stylo-feutre ainsi que d'encre d'impression
- utilisation simple par aérosol

dpvlink 4632

Article	Type d'emballage	Volume
2900.570	vaporisateur	1,0 l
2900.571	bidon	5 l

ESD-Floor-Cleaner R 1000



- produit de nettoyage pour des sols ESD
- aucune influence négative sur des valeurs de résistance
- nettoyage simple des salissures normales
- pour un nettoyage de base et d'entretien
- taux de dilution 1: 200 (50 ml par seau à 10 litres)

dpvlink 4638

Article	Type d'emballage	Volume
2900.560.2.5	bidon	2,5 l
2900.560.5	bidon	5 l
2900.560.10	bidon	10 l

ESD-Floor-Polish



- cire à parquet dissipatrice et liquide
- approprié pour des matériaux de sol isolants comme PVC, linoléum et parquet
- surface brillante
- solution économique
- application simple et rapide avec des appareils de nettoyage
- entretien régulier nécessaire

Consommation: environ 1 litre / 30 - 40 m² (dépendant de la nature du sol)

Conformément à la norme ESD DIN EN 61340-5-1

dpvlink 4636

Article	Type d'emballage	Volume
2900.581	bidon	5 l

ESD-Floor-Stripper



- élimine ESD-Floor-Polish de manière fiable et effective
- pour nettoyer le sol avant l'imperméabilisation
- aucune influence négative sur des valeurs de résistance électrique
- sur la liste de l'Agence fédérale allemande de l'environnement sous n° UBA: 0233-0255

Consommation: environ 1 l/10 m² (dépendant de la nature du sol)

dpvlink 10134

Article	Type d'emballage	Volume
2900.580	bidon	5 l

Chiffons de nettoyage

Chiffons en microfibre

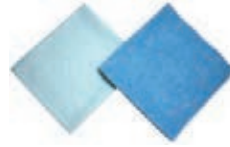

Les microfibrilles sont des fibres extrêmement fines qui sont fendues encore une fois dans beaucoup de petites fibres lors d'une procédure spéciale. Dans le cadre de cette procédure des cavités sont créées qui peuvent stocker l'eau et la libérer lors du nettoyage.

Important! Lavez le chiffon avant la première utilisation!

Lavables jusqu'à 90°C. N'utilisez pas d'adoucissant pour éviter un collage des fibres. Haute absorption de saletés.

Chiffon en microfibrilles Primo

- Avant l'utilisation il faut mouiller et essorer fortement le chiffon.
- Convient pour toutes les surfaces (chrome, écran, sanitaire, acier inoxydable etc.)
- propreté sans traces sans additifs de nettoyage

Chiffon en microfibrilles Kristall

- convient spécialement pour des surfaces en verre

dpvlink 4643

Article	Type
2900.MFT-K.plus	Chiffon en microfibrilles Kristall-window 50 x 70 cm, UE = 5
2900.MFT-P.blau	Chiffon en microfibrilles Primo-Aktiv 40 x 40 cm, UE = 10
2900.MFT-P.rot	Chiffon en microfibrilles Primo-Aktiv 40 x 40 cm, UE = 10
2900.MFT-P.gelb	Chiffon en microfibrilles Primo-Aktiv 40 x 40 cm, UE = 10
2900.MFT-P.grün	Chiffon en microfibrilles Primo-Aktiv 40 x 40 cm, UE = 10

Chiffons ESD



Chiffon dissipateur pour le nettoyage ou le séchage des gabarits, circuits imprimés, composants optiques ou pièces de machines.

- 100% polyester synthétique tricoté
- pas de fibres métalliques ou de carbone
- pour l'application avec des nettoyants conventionnels

Conformément à la norme ESD DIN EN 61340-5-1

dpvlink 5828

Article	Type	L [mm]	L [mm]	UE
6200.20	Chiffon (rosé)	230	230	50 Pièce(s)

Chiffons de nettoyage ESD



Chiffons de nettoyage dissipateurs avec fibres de carbone pour l'utilisation dans des zones protégées contre ESD

dpvlink 15767

Article	Type	L [mm]	L [mm]	UE
6201.1003	Chiffons de nettoyage ESD	230	230	150 Pièce(s)

Chiffons

Chiffons ESD dissipateurs pour nettoyer ou sécher des gabarits, circuits imprimés, composants optiques ou parties de machine



- matériau : 67% polyester tricoté, 29% micro denier nylon, 4% fibres carbonisées
- pas de fibres métalliques ou de carbone
- taille 230 x 230 mm
- couleur : blanche
- pas lavables

Conformément à la norme ESD DIN EN 61340-5-1

dpvlink 17717

Article	Type	L [mm]	L [mm]	UE Pièce(s)
8850.WP	Chiffons	230	230	50 Pièce(s)

Nettoyage de sol

Balai à frange Supra-Klapp / Klett



Manche télescopique en aluminium:

Avec verrouillage intérieur robuste, réglage de la hauteur variable de 80 cm à 160 cm, manche: Ø 23,5 mm

Balai support frange Supra-Klapp:

Balai support frange à plat robuste et de haute qualité avec une largeur de 40 cm.

Balai support frange Supra-Klett:

Facile à utiliser, idéal pour le nettoyage des coins grâce à sa forme trapézoïdale. Des bandes velcro sur le côté inférieur tiennent les franges spéciales en microfibres.

dpvlink 8482

Article Type

2900.MFT.590 Manche télescopique en aluminium

2900.MFT.500 Balai support frange Supra-Klapp pour franges en microfibres Supra, avec poches (manche télescopique vendu séparément)

2900.MFT.510 Balai support frange Supra-Klett pour franges en microfibres Supra Klett (manche télescopique vendu séparément)



Frange en microfibres Supra



Lavable en machine, recommandé jusqu'à 60°C (max. 95°C), n'utilisez pas d'adoucissant.

Supra 100 - Frange pour balayage humide permettant de nettoyer rapidement des sols lisses (PVC, parquet, laminés etc). Idéale pour pulvérisation. Praticable rapidement.

Supra 105 - Frange pour les balayages sec, humide, mouillé, les saletés grossières pour nettoyer des sols lisses et cannelés ainsi que des surfaces rugueuses.

Supra 110 - Frange ultra fine avec à poils longs et moelleux. 30% de plus d'absorption d'eau et une haute capacité de rétention de saletés. Pour PVC, parquet, sols laminés et lisses.

dpvlink 8471

Article Type

2900.MFT.100 Frange en microfibres Supra 100 (blanc/bleu pointé) Taille 46 x 17 cm, avec poches, à poils courts, très épais, matériau: 100% microfibres

2900.MFT.105 Frange en microfibres Supra 105 (blanc/bleu rayé) Taille 46 x 17 cm, avec poches, à poils longs, très épais, matériau: 82% microfibres, 18% coton

2900.MFT.110 Frange en microfibres Supra 110 (vert/blanc) Taille 46 x 17 cm, avec poches, à poils longs moelleux, matériau: 100% microfibres



Frange en microfibres Supra Klett



Lavable en machine, recommandé jusqu'à 60°C (max. 95°C), n'utilisez pas d'adoucissant.

Supra 200 - Frange pour balayage humide permettant de nettoyer rapidement des sols lisses (PVC, parquet, laminés etc). Idéale pour pulvérisation. Praticable rapidement.

dpvlink 8475

Article Type

2900.MFT.200 Frange en microfibres Supra 200-Klett (blanc/bleu pointé) Taille 47,5 x 14,5 cm, fixation velcro, à poils courts, matériau: 100% microfibres



Poubelles

Poubelles carées



Poubelle, plastique volume conducteur, matériau: polypropylène, noir impression: logo ESD, logo de recyclage.

Conformément à la norme ESD

DIN EN 61340-5-1 

dpvlink 2315

Article	Volume	H [mm]	Dimensions LxL [mm]
5180.855	40 l	530 mm	330 x 330



Poubelles ESD



Poubelle, plastique volume conducteur, matériau: polypropylène, noir, impression: logo ESD, logo de recyclage.

Conformément à la norme ESD DIN EN 61340-5-1 

dpvlink 2223

Article	Type	Volume	H [mm]
5180.850	Poubelle ronde Ø 300 mm	14 l	320 mm
5180.854	Poubelle ronde Ø 395 mm	35 l	420 mm
5180.860	Poubelle rectangulaire 280 x 555 mm	60 l	590 mm
5180.860.D	Couvercle (pour article 5180.860)		40 mm



Poubelles



Poubelle volume conductrice, très stable, couleur: noire impression: logo ESD

Conformément à la norme ESD DIN EN 61340-5-1 

dpvlink 2267

Article	Type	Dimensions LxL [mm]	H [mm]
5181.853	Poubelle 25 litres	250 x 250	400 mm
5181.852	Poubelle 50 litres	300 x 300	600 mm
5181.851	Poubelle 120 litres	400 x 400	780 mm



Réceptifs multi-usages



Réceptifs multi-usages

- polypropylène conducteur
- chariot avec 4 roulettes conductrices
- couleur: noir
- Marquage: logo ESD, logo de recyclage

Conformément à la norme ESD DIN EN 61340-5-1

Kit se compose d'un réceptif, d'un couvercle et d'un chariot

dpvlink 16772

Article	Type	Dimensions Lxl [mm]	H [mm]
5180.890	Réceptif multi-usage 90 litres	510 x 490	600 mm
5180.890.D	Couvercle	510 x 460	50 mm
5180.890.D.S	Charnière (non conductrice)	x	
5180.890.F	Chariot	370 x 370	140 mm
5180.890.SET	Set de réceptifs multi-usages	510 x 490	725 mm



Poubelle pour matériaux recyclables ECO



- HDPE volume conducteur, logo ESD
- Couleur : noire
- Dimensions : 950 x 470 x 550 bzw. 1010 x 570 x 740 mm
- disponible en 2 versions : 2 roulettes ou pédale et 2 roulettes
- Volume contenu : 120 litres ou bien 240 litres
- Application : zone protégée contre ESD / à l'intérieur

Conformément à la norme ESD DIN EN 61340-5-1

dpvlink 23053

Article	Volume	H [mm]	L [mm]	P [mm]	Version
Poubelle pour matériaux recyclables ECO					
5181.871-ECO	120 l	950	470	550	2 roulettes
5181.870-ECO	240 l	1010	570	740	2 roulettes
5181.871-ECO.FP	120 l	950	470	550	pédale, 2 roulettes
5181.870-ECO.FP	240 l	1010	570	740	pédale, 2 roulettes



Chariot caisse tôle ESD avec hayon



Chariot caisse tôle antistatique pour l'industrie électronique, idéal comme chariot de transport, de matériel et pour déchets.

- construction en tube et profil d'acier soudés
- avec revêtement en poudre époxy conducteur
- gris foncé
- 2 roulettes pivotantes ESD et 2 roulettes fixes ESD
- pneus pleins conducteurs
- roulettes avec frein
- hayon sur le côté longitudinal



Données techniques

Hauteur totale :	1070 mm
Surface de chargement :	1200 x 800 mm
Capacité :	500 kg
Ø de roue :	200 mm

Conformément à la norme ESD DIN EN 61340-5-1

dpvlink 9826

Article	L [mm]	L [mm]	H [mm]	Capacité
091.2843.ESD	1330	825	1070	500



Support pour sacs poubelles



- châssis en métal galvanisé.
- 4 roulettes pivotantes conductrices
- volume 120 litres
- capacité 30 kg
- logo ESD
- pour monter soi-même
- pour sacs-poubelle n° d'article 3110.850.1

Conformément à la norme ESD
DIN EN 61340-5-1

dpvlink 19826

Article	Volume	H [mm]	Dimensions LxL [mm]
5180.SH.125	120 l	900 mm	450 x 380



Sacs poubelle

Sac poubelle ESD



Sacs poubelle ESD, polypropylène antistatique, sans amines, recyclable, couleur: rose, impression: logo ESD, logo de recyclage.

Conformément à la norme ESD DIN EN 61340-5-1 

dpvlink 2211

Article	L [mm]	L [mm]	H [mm]	Volume	Sacs/rouleaux conteneur	convient pour
3110.850	200	300	600	30 l	500 Pièce(s)	poubelle / 25 l
3110.890	400	500	1200	190 l	100 Pièce(s)	poubelle / 160 l
3110.850.2	320	380	1100	120 l	100 Pièce(s)	poubelle / 90 l
3110.850.1	700		1100	120 l	100 Pièce(s)	poubelle / 90 l
3110.852.40	550	750	1800	240 - 300 l	40 Pièce(s)	poubelle / 240 l
3110.853	750	750	1800	600 - 700 l	75 Pièce(s)	



Sacs poubelle dissipateurs



Sacs poubelle dissipateurs en polyéthylène, recyclable couleurs : rouge, vert, bleu impression : logo ESD.
UE = 100 pièces

Conformément à la norme ESD DIN EN 61340-5-1 

dpvlink 7972

Article	L [mm]	H [mm]	Volume	Sacs/rouleaux conteneur	convient pour
3101.626.B	480		30 l	100 Pièce(s)	14 / 25 l
3101.625.R	740		50 l	100 Pièce(s)	35 / 50 l
3101.625.B	740		50 l	100 Pièce(s)	35 / 50 l
3101.627.R		350 - 460	110 - 130 l	100 Pièce(s)	90 / 120 l
3101.627.G	1080	350 - 460	110 - 130 l	100 Pièce(s)	90 / 120 l
3101.627.B	1080	350 - 460	110 - 130 l	100 Pièce(s)	90 / 120 l



Sacs à soufflets ESD



Sacs à soufflets ESD dissipateurs

- dissipateurs
- rosé
- exempté d'amine
- recyclables
- conformité RoHS



Conformément à la norme ESD DIN EN 61340-5-1 

dpvlink 13869

Article	L [mm]	L [mm]	H [mm]	UE	Épaisseur [mm]
3110.629.25	400	600	700	25 Pièce(s)	0,05
3110.629.250	400	600	700	250 Pièce(s)	0,05
3110.630.500	340	440	500	500 Pièce(s)	0,05
3110.635.0900	850	1250	900	40 Pièce(s)	0,15
3110.635.1850	850	1250	1850	40 Pièce(s)	0,15



Chariots de nettoyage / balais / aspirateurs

Chariot tri sélectif avec 1 bouche



Chariot tri sélectif avec 1 bouche

- châssis métallique stable (chromé)
- 4 roulettes pivotantes ESD 100 mm
- dimensions: 500 x 500 x 1060 mm
- sacs poubelle appropriés 3110.850.2

Contenu de la livraison :

- châssis de base avec une bouche et roulettes pivotantes ESD
- 1 cadre de support pour sacs poubelle de 120l
- renfort latéral
- bornes pour sacs poubelle (3 pièces)

dpvlink 17043

Article	Type
2900.TW-100.ESD	Chariot tri sélectif avec 1 bouche



Chariot tri sélectif avec 2 bouches



Chariot tri sélectif avec 2 bouches

- châssis métallique stable (chromé)
- 4 roulettes pivotantes ESD 100 mm
- dimensions: 500 x 500 x 1060 mm
- sacs poubelle appropriés 3110.850.2

Contenu de la livraison :

- châssis de base avec 2 bouches avec roulettes pivotantes ESD
- 2 cadres de support pour sacs poubelle de 120l
- 2 renforts latéraux
- bornes pour sacs poubelle (3 pièces)

dpvlink 17045

Article	Type
---------	------

2900.TW-200.ESD	Chariot tri sélectif avec 2 bouches
-----------------	-------------------------------------



Chariot de nettoyage ESD



Chariot de nettoyage ESD facile à manier et compact

- châssis métallique (galvanisé)
- 4 roulettes ESD (2 x avec frein)
- dimensions : 900 x 550 x 1000 mm
- pour sacs à 120 litres
- sacs poubelles appropriés 3110.850.1
- seau approprié 6105.B9

Conformément à la norme ESD DIN EN 61340-5-1

Livraison **sans** seau et sacs poubelles

dpvlink 25189

Article	Type
---------	------

5180.RW	Chariot de nettoyage ESD 900 x 550 x 1000 mm
---------	--



Kit de pelles à poussières



- poils conducteurs de 45 mm
- 5 rangées de poils
- longueur de poils: 190 mm
- largeur de poils: 30 mm
- balai avec manche en aluminium conducteur, 760 mm de longueur
- pelle en plastique conducteur, 260 mm de largeur, 870 mm de longueur avec manche en aluminium conducteur
- logo ESD

dpvlink 2311

Article	Type
---------	------

6101.K	Kit de pelles à poussières
--------	----------------------------



Set de pelles à poussières



- dissipateur
- manche en aluminium env. 740 mm
- largeur du balai env. 250 mm
- pelle env. 250 x 300 mm
- pelle pliable
- avec logo ESD
- set portable d'une seule main

dpvlink 17297

Article	Type
---------	------

6101.KS170	Set de pelles à poussières
------------	----------------------------



Balai poussier



- poils conducteurs de 35 mm
- manche en aluminium 1480 mm
- largeur des poils: 400 mm ou 500 mm

dpvlink 2302

Article	Type
---------	------

6101.400	Balai poussier, 400 mm de largeur
6101.500	Balai poussier, 500 mm de largeur



Pelle à poussière



6101.S.290

- logo ESD
- plastique volume conducteur 

dpvlink 15405

Article Type

6101.S.290 **Pelle à poussière**
290 mm de largeur / 200 mm de profondeur

6105.S.290.K **Pelle à poussière**
310 mm de largeur / 160 mm de profondeur

6105.S.290.SET **Jeu de balayette**
largeur 310 mm / profondeur 160 mm



Balayette



6101.160.N

6101.161



6105.140.K

- pour nettoyer des tapis de table
- avec logo ESD
- plastique volume conducteur 

dpvlink 7982

Article Type

6101.160.N **Balayette**
surface de poils 160 mm

6101.161 **Balayette**
surface de poils 180 mm

6105.140.K **Balayette**
surface de poils 340 mm



Seau ESD 9 litres



- polypropylène volume conducteur en permanence par carbone
- logo d'avertissement ESD
- logo de recyclage

Conformément à la norme ESD DIN EN 61340-5-1 

dpvlink 23250

Article	Version	Volume	H [mm]
6105.B9	seau	9 l	275
6105.B9.D	couvercle		



Seau ESD



- polypropylène volume conducteur
- avec anse
- couleur: noire
- logo ESD

Conformément à la norme ESD DIN EN 61340-5-1 

dpvlink 17295

Article	Volume	H [mm]	Couleur
5181.1400	14 l	259	noire



Spatule ESD



- Pour éliminer des résidus de colle etc.
- logo ESD
- dimensions : 75 x 250 mm
- plastique volume conducteur 

dpvlink 21640

Article Type

6105.SP.75 Spatule ESD



Aspirateur ESD



Aspirateur conducteur pour l'utilisation dans des zones protégées contre ESD, boîtier en polypropylène conducteur, logo ESD.

Données techniques:

Performance:	1100 Watt (220 - 240 V)
Puissance d'aspiration:	max. 210 mbar
Niveau de bruit:	62 dB (A)
Poids/capacité:	6 kg / env. 12 litres
Dimensions:	390 x 340 x 240 mm
Classe de salle blanche:	par kits de filtres

Conformément à la norme ESD DIN EN 61340-5-1 

Contenu de livraison:

Aspirateur avec câble de 10 m, tuyau spécial d'aspiration de 3,0 m, tube d'aspiration de 1,3 m, 4 différents embouts (figure)

dpvlink 19033

Article Type

7380.EPA-VAC.S Aspirateur ESD type 888-ESD-S GS

7380.EPA-VAC.SE Aspirateur ESD type 888-ESD-S-E GS, réglable



Filtres et sacs à poussière pour aspirateur ESD type 888-ESD

dpvlink 19130

Article Type

7380.IS07-KIT **Kit de filtre pour salle blanche ISO 7**

- se composant de:
7380.MT-851, 7380.MT-853, 7380.MT-857
- convient pour aspirateur ESD (n° d'article 7380.EPA-VAC.S et 7380.EPA-VAC.SE)
- DIN EN ISO 14644-1 pour salle blanche ISO 7

7380.MT-851 **Sachet filtrant meltblown / spécial**
Sachet filtrant en plastique -spécial- / classe de poussière M
UE = 10 pièces, capacité 12 litres

7380.MT-852 **Capot carbone actif MT-852 pour filtre moteur HEPA**
pour MT-852

7380.MT-853 **Filtre du moteur HEPA H14**

7380.MT-857 **Filtre à air "Air Exit" HEPA H14**





Aspirateur pour service ESD 



Aspirateur conducteur pour le service pour nettoyer des armoires électriques, ordinateurs, photocopieuses, imprimantes laser, etc. Appareil léger, compact (880 W), boîtier en polypropylène conducteur, avec mallette de transport conductrice, kit de ventilateur disponible en option.

Tous les aspirateurs sont disponibles avec ou sans mallette conductrice. Des sacs et filtres doivent être achetés séparément.

Conformément à la norme ESD DIN EN 61340-5-1 

dpvlink 2037		
Article	Type	
7350.555.S	Aspirateur pour service ESD type 555 ESD-S GS avec mallette conductrice	
7350.555.S-OK	Aspirateur pour service ESD type 555 ESD-S GS sans mallette conductrice sans mallette	
7350.555.SE	Aspirateur pour service ESD type 555 ESD-SE GS, réglable avec mallette conductrice	
7350.555.SE-OK	Aspirateur pour service ESD type 555 ESD-SE GS, réglable sans mallette	
7350.555.SE.HEPA	Aspirateur pour service ESD type 555 ESD-SE HEPA GS, réglable avec mallette conductrice	
7350.555.SE.HEPA-OK	Aspirateur pour service ESD type 555 ESD-SE HEPA GS, réglable sans mallette	

Filtres et bacs pour aspirateur pour service

dpvlink 10375		
Article	Type	
7350.535.705E	Filtre de sortie médical PH-705 ESD "Medic Air HEPA"	
7350.535.704	Filtre de sortie haute puissance HEPA Utilisable comme filtre à plis profonds et filtre à plis mini Efficacité 99,99 %	
7350.535.704.A	Filtre de sortie haute puissance HEPA avec adaptateur Utilisable comme filtre à plis profonds et filtre à plis mini Efficacité 99,99 %	
7350.535.722	Sacs à poussière de rechange UE = 5 pièces	
7350.535.725	Filtre micro du moteur	
7350.535.726	Filtre micro du moteur HEPA	
7350.535.708	Kit de ventilateur de deux pièces 70 - 200 cm	
7350.535.708.L	Kit de ventilateur de deux pièces 105-350 cm	

Accessoires pour aspirateurs ESD 

dpvlink 2044		
Article	Type	
7350.535.05	Buse en caoutchouc ESD flexible 300 mm de longueur, Ø 14 mm	
7350.535.07	Buse en caoutchouc ESD flexible 340 mm de longueur, Ø 14 mm avec brosse Ø 23 mm / poils durs	
7350.535.07.MB	Brosse de remplacement ESD pour buse en caoutchouc flexible 7350.535.07 poils durs 1 paire	
7350.535.08	Buse en caoutchouc ESD flexible 340 mm de longueur, Ø 14 mm avec brosse Ø 23 mm / poils mi-durs	
7350.535.08.MB	Brosse de remplacement pour buse en caoutchouc flexible 7350.535.08 poils mi-durs 1 paire	
7350.535.09	Buse en caoutchouc ESD flexible 340 mm de longueur, Ø 14 mm avec brosse Ø 23 mm / poils souples	
7350.535.09.MB	Brosse de remplacement ESD pour buse en caoutchouc flexible 7350.535.09 poils souples 1 paire	
7350.535.19	Buse en caoutchouc ESD 430 mm de longueur, Ø 16 mm	
7350.535.11	Brossette à poils -dure- ESD	
7350.535.12	Brossette à poils - mi-dure- ESD	
7350.535.04	Kit de brosses ESD de 6 pièces MICRO complet avec 3 brosselettes dure/médium/souple et buse	
7350.535.17	Suceur à fentes plat ESD	
7350.535.26	Buse rond en caoutchouc ESD	
7350.535.23	Buse de sol ESD en aluminium largeur 145 mm	
7350.535.18	Extension de tuyau ESD longueur 85 - 350 cm	

Appareil de nettoyage d'air et de locaux DP 2002 ESD

Appareil de nettoyage d'air et de locaux idéal pour l'utilisation dans des zones protégées ESD pour une réduction efficace des substances toxiques et nocives, ainsi que des virus et polluants. Les applications diverses rendent superflus d'autres outils de nettoyage et vous économisez par conséquent de l'énergie et des coûts ultérieurs.

L'air est automatiquement nettoyé avec chaque procédure de nettoyage. La purification de l'air fonctionne de manière similaire à la nature : L'appareil aspire l'air sale et le lave dans l'eau. La poussière est liée dans l'eau et ainsi, l'air reste agréablement propre.



- idéal pour souffler des fentes, p.ex. dans l'intérieur des appareils
- convient pour nettoyer des rembourrages et tout type de sol
- nettoyage en profondeur des tapis
- propreté plus longue, aussi en cas des sols durs
- élimination substantielle des allergènes
- temps de travail plus efficace
- pas de coûts ultérieurs pour sacs à poussière, seulement coûts pour consommation électrique
- avec tuyau d'aspiration 2m

Données techniques :

Dimensions (LxLxH) :	395 x 335 x 470 mm
Matériau du boîtier :	plastique ABS avec revêtement ESD
Puissance du moteur :	950 Watt (230 V / 50 Hz)
Débit d'air par heure :	150 m ³
Niveau du bruit :	69 dB (A)
Poids :	7,8 kg (vide)
Volume de remplissage :	2 litres d'eau
Type de protection :	IP X4

Conformément à la norme ESD DIN EN 61340-5-1 



Accessoires standard 7350.535.Set se composant de :

- jeu de tube d'extension, 3 pièces 7350.535.28
- buse de sol en PP 7350.535.27.PP
- buse en caoutchouc élastique 7350.535.20
- suceur plat 7350.535.17
- brosse 7350.535.12

Accessoires

	7350.535.05	Buse en caoutchouc ESD flexible 300 mm de longueur, Ø 14 mm
	7350.535.07	Buse en caoutchouc ESD flexible 340 mm de longueur, Ø 14 mm avec brosse Ø 23 mm / poils durs
	7350.535.07.MB	Brosse de remplacement ESD pour buse en caoutchouc flexible 7350.535.07 poils durs 1 paire
	7350.535.08	Buse en caoutchouc ESD flexible 340 mm de longueur, Ø 14 mm avec brosse Ø 23 mm / poils mi-durs
	7350.535.08.MB	Brosse de remplacement pour buse en caoutchouc flexible 7350.535.08 poils mi-durs 1 paire
	7350.535.09	Buse en caoutchouc ESD flexible 340 mm de longueur, Ø 14 mm avec brosse Ø 23 mm / poils souples
	7350.535.09.MB	Brosse de remplacement ESD pour buse en caoutchouc flexible 7350.535.09 poils souples 1 paire
	7350.535.19	Buse en caoutchouc ESD 430 mm de longueur, Ø 16 mm
	7350.535.11	Brossette à poils -dure- ESD
	7350.535.12	Brossette à poils - mi-dure- ESD
	7350.535.04	Kit de brosses ESD de 6 pièces MICRO complet avec 3 brossettes dure/médium/souple et buse
	7350.535.17	Suceur à fentes plat ESD
	7350.535.26	Buse rond en caoutchouc ESD
	7350.535.23	Buse de sol ESD en aluminium largeur 145 mm
	7350.535.18	Extension de tuyau ESD longueur 85 - 350 cm

dpvlink 25346

Article Type
7390.2002 **Appareil de nettoyage d'air et de locaux DP 2002 ESD**
avec tuyau d'aspiration 2m

7350.535.Set **Jeu d'accessoires pour aspirateur ESD**



Matériaux en plastique transparent ESD

Plaques en polycarbonate PC-120 ESD



Des plaques en polycarbonate PC-120 ESD ont un revêtement de surface dissipateur en permanence sur les deux faces. La résistance de la superficie $R_s = 10^5 - 10^8$ Ohm correspond aux exigences de la norme DIN EN 61340-5-1 pour des surfaces dans des zones protégées contre des décharges électrostatiques EPAs (Electrostatic Discharge Protected Area). Des charges peuvent être dérivées fiablement. La résistance de la superficie présente ne cause pas de décharges subites ou d'étincelles. Grâce à la surface dissipatrice il y a moins de contaminations et des dépôts de poussière.



Les plaques en polycarbonate PC120 ESD conviennent ainsi pour toutes les applications dans la fabrication électronique ainsi que pour recouvrir des écrans. Elles sont aussi particulièrement appropriées pour des salles pauvres en poussière ou des salles blanches.



Les plaques en polycarbonate PC120ESD sont thermoformables et peuvent être traitées du point de vue mécanique. Elles sont particulièrement appropriées pour des dispositifs de protection en raison de leur bonne résistance au choc.

Applications:

- Dispositifs de protection
- recouvrement des machines
- recouvrement des bandes de transport
- boîtiers
- construction de dispositifs
- construction des matériels d'essai
- supports transparents etc.

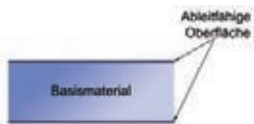

Propriétés physiques	Valeur indicative	Unité	Méthode d'essai
• Densité	1,2	g/cm ³	ISO 1183
• Absorption d'eau (stockage en eau)	0,15	%	ISO 62
• Comportement au feu	B1	Classe de feu	DIN 4102

Propriétés optiques	Valeur indicative	Unité	Méthode d'essai
• Indice de réfraction	1,585	n ₀ 20	ISO 489

Propriétés électriques	Valeur indicative	Unité	Méthode d'essai
• Résistance transversale spécifique	10 ¹⁶	Ohm x cm	IEC 60093
• Rigidité diélectrique	35	kV/mm	IEC 60243
• Résistance de la surface	10 ⁵ - 10 ⁸	Ohm	IEC 60093 DIN EN 61340-5-1

Propriétés mécanique	Valeur indicative	Unité	Méthode d'essai
• Résistance à la traction	60	MPa	ISO 527
• Résistance aux chocs (Charpy sans entaille)	aucune rupture		ISO 179/1fU
• Allongement à la rupture	6 (110)	%	ISO 527
• Elasticité	60 (70)	%	ISO 527
• Module d'élasticité	2300	MPa	ISO 527
• Abraison (500g, CS10F, 500U)	> 10	%Haze	ISO 9352
• Epaisseur de couche	< 1	µm	
• Adhérence vernis-substrat	Gt0		ISO 2409

Propriétés thermiques	Valeur indicative	Unité	Méthode d'essai
• Température de ramollissement Vicat	148	°C	B50
• Conductivité thermique	0,2	W/m °C	DIN 52612
• Température de service continu	120	°C	

• Température max. de courte durée	135	°C	
• Coefficient de dilatation thermique linéaire	65*10 ⁻⁶	K-1	DIN 53752

dpvlink 11217

Article	L [mm]	L [mm]	Épaisseur [mm]	UE	Plaque
---------	--------	--------	----------------	----	--------

Plaques en polycarbonate PC-120 ESD

5231.PC-120ESD.2	1200	2000	29 Pièce(s)	2,4 m ²
5231.PC-120ESD.3	1200	2000	36 Pièce(s)	2,4 m ²
5231.PC-120ESD.4	1200	2000	45 Pièce(s)	2,4 m ²
5231.PC-120ESD.5	1200	2000	54 Pièce(s)	2,4 m ²
5231.PC-120ESD.6	1200	2000	63 Pièce(s)	2,4 m ²
5231.PC-120ESD.8	1200	2000	82 Pièce(s)	2,4 m ²
5231.PC-120ESD.10	1200	2000	101 Pièce(s)	2,4 m ²
5231.PC-120ESD.12	1200	2000	121 Pièce(s)	2,4 m ²

Forfait d'emballage en cas d'achat des unités incomplètes : 25,00 euros
++ les plaques sont fournies avec un excès d'env. 20 mm ++

Film en polyester DPF-SK100, autocollant



DPF-SK 100 est un film en polyester transparent avec un revêtement de surface dissipateur. Approprié pour un collage ultérieur sur des surfaces lisses, isolantes.



Propriétés:

- épaisseur du film 0,1 mm
- autocollant
- résistant à l'abrasion
- transparent

Conformément à la norme ESD DIN EN 61340-5-1

dpvlink 457

Article	Dimensions
---------	------------

5235.DPF.SK100	Film en polyester DPF-SK100 Largeur 1220 mm x 100 m épaisseur du film 0,1 mm
5235.DPF.SK100.Z	Film en polyester DPF-SK100 - découpe

dpvlink 10251

Article	Dimensions
---------	------------

5235.DPF.SK100.A4	Film en polyester DPF-SK100 A4 DIN A4, UE = 100 pièces
-------------------	--

Film en polyester DPF 100



DPF 100 est un film en polyester transparent avec un revêtement de surface dissipateur.



Propriétés:

- épaisseur du film 0,1 mm
- résistant à l'abrasion
- film en polyester dissipateur
- transparent
- reproductible

Conformément à la norme ESD DIN EN 61340-5-1

dpvlink 459

Article	Dimensions
---------	------------

5235.DPF.100	Film en polyester DPF 100 Largeur 1220 mm x 100 m Épaisseur du film 0,1 mm Largeur du rouleau 1220 mm x longueur du rouleaumm =m ² (longueur du rouleau max. 100 m)
5235.DPF100.Z	Film en polyester DPF 100 - découpe Largeur du rouleaux....mm x longueur du rouleauxmm Épaisseur du film 0,1 mm (Longueur du rouleaux max. 100 m)

dpvlink 8575

Article	Dimensions
---------	------------

5235.DPF.100.A4	Film en polyester DPF 100 A4 DIN A4, UE = 100 pièces
-----------------	--

Film PVC

NEU 

Film PVC souple

- film en PVC dissipateur en permanence
- volume dissipateur
- longueur de rouleau 50m
- largeur du film 200 ou 300 mm
- épaisseur du film 2 mm
- transparent (transparence \geq 80%)

Conformément à la norme ESD DIN EN 61340-5-1 



dpvlink 26129

Article	Type	L [mm]	Épaisseur [mm]
5715.02.200.50	Film PVC souple	200	2
5715.02.300.50	Film PVC souple	300	2



Accessoires pour postes de travail ESD

Brosses ESD 6100

Au contraire des brosses conventionnelles ces brosses conductrices permet de nettoyer des modules plats sensibles à l'électricité statique tout en évitant des décharges électrostatiques.

Les brosses conductrices se composent d'un manche en plastique conducteur et des poils naturels intégrés avec des fibres conductrices. Les brosses sont disponibles dans des modèles et tailles différents.

Conformément à la norme ESD DIN EN 61340-5-1 

Des brosses spéciales et des pinceaux disponibles sur demande

Brosses plates ESD



dpvlink 2007

Article	Dureté	L [mm]	Poils
Brosses plates ESD			
6100.103	dur	12,5	poils naturels / fibres conductrices
6100.104	dur	19	poils naturels / fibres conductrices
6100.105	dur	25	poils naturels / fibres conductrices
6100.106	dur	38	poils naturels / fibres conductrices
6100.107	dur	50	poils naturels / fibres conductrices
6100.507	doux	50	poils naturels / fibres conductrices



Pinceaux ESD



dpvlink 2014

Article	Dureté	L [mm]
Pinceaux ESD		
6100.200	dur	3,0
6100.201	dur	6,0



Brosse dure ESD



dpvlink 2017

Article	Dureté	L [mm]
Brosse dure ESD		
6100.9001	dur	30
6100.9002	dur	60



Brosse dure ESD



dpvlink 2023

Article	Dureté	L [mm]
Brosse dure ESD		
6100.4000	dur	80



Brosse plate ESD



dpvlink 2020

Article	Dureté	L [mm]
Brosse plate ESD		
6100.1001	doux	130
6100.1002	doux	100



Brosses ESD 6104

Ces brosses conductrices permet de nettoyer des modules plats sensibles à l'électricité statique tout en évitant des décharges électrostatiques.

- poils intégrés, en nylon de haute qualité dissipateur en permanence
- manche en plastique conducteur avec logo d'avertissement ESD
- poils jaunes, diamètre 0,4 mm
- disponibles dans des modèles et tailles différents.

Conformément à la norme ESD DIN EN 61340-5-1 ⚠

Brosses plates ESD nylon



dpvlink 8607

Article	Dureté	L [mm]	Poils
Brosses plates ESD nylon			
6104.Y.103	dur	12,5	poils en nylon / dissipateurs
6104.Y.104	dur	19	poils en nylon / dissipateurs
6104.Y.105	dur	25	poils en nylon / dissipateurs
6104.Y.106	dur	38	poils en nylon / dissipateurs
6104.Y.107	dur	50	poils en nylon / dissipateurs

Pinceau ESD nylon



dpvlink 8613

Article	Dureté	L [mm]
Pinceau ESD nylon		
6104.Y.200	dur	3,0
6104.Y.201	dur	6,0

Brosse dure ESD nylon



dpvlink 8616

Article	Dureté	L [mm]
Brosse dure ESD nylon		
6104.Y.9001	dur	30
6104.Y.9002	dur	60

Brosse dure ESD nylon



dpvlink 8619

Article	Dureté	L [mm]
Brosse dure ESD nylon		
6104.Y.4000	dur	80

Brosse ESD comme porte-clés



dpvlink 17707

Article	Dureté	L [mm]
Brosse ESD comme porte-clés		
6104.Y.1200	dur	17
6100.1200	doux	25

Brosses ESD 6103

Au contraire des brosses conventionnelles ces brosses conductrices permet de nettoyer des modules plats sensibles à l'électricité statique tout en évitant des décharges électrostatiques.

- poils intégrés, en nylon de haute qualité dissipateur en permanence
- manche en plastique conducteur avec logo d'avertissement ESD
- poils noirs, diamètre 0,4 mm

Les brosses sont disponibles dans des modèles et tailles différents.

Conformément à la norme ESD DIN EN 61340-5-1 ⚠

Brosses plates ESD nylon



dpvlink 21332

Article	Dureté	L [mm]	Poils
Brosses plates ESD nylon			
6103.B.103	dur	12,5	poils en nylon / dissipateurs
6103.B.104	dur	13	poils en nylon / dissipateurs
6103.B.105	dur	25	poils en nylon / dissipateurs
6103.B.106	dur	38	poils en nylon / dissipateurs
6103.B.107	dur	50	poils en nylon / dissipateurs

Pinceaux ESD nylon



dpvlink 21338

Article	Dureté	L [mm]
Pinceaux ESD nylon		
6103.B.200	dur	3,0
6103.B.201	dur	6,0

Brosse dure ESD nylon



dpvlink 21341

Article	Dureté	L [mm]
Brosse dure ESD nylon		
6103.B.9001	dur	30
6103.B.9002	dur	60

Brosse dure ESD nylon



dpvlink 21344

Article	Dureté	L [mm]
Brosse dure ESD nylon		
6103.B.4000	dur	80

Brosses ESD 6105

Ces brosses et pinceaux permettent de nettoyer sans risque des circuits imprimés. Les manches sont en plastique conducteur, les poils se composent d'un mélange de fibres conductrices et de polyester.

Conformément à la norme ESD DIN EN 61340-5-1 

Brosses et pinceaux ESD 



dpvlink 2025



Article	Dureté	L [mm]	Longueur des poils	Longueur de la poignée	Poils
Brosses et pinceaux ESD					
6105.0707	dur	12,5	30 mm	62 mm	polyester / fibres conductrices
6105.1206	dur	12x6	20 mm	100 mm	polyester / fibres conductrices
6105.1305	dur	13x5	20 mm	64 mm	polyester / fibres conductrices
6105.1806	dur	18x6	20 mm	105 mm	polyester / fibres conductrices
6105.2506	dur	25x6	20 mm	110 mm	polyester / fibres conductrices
6105.3011	dur	30x11	20 mm	140 mm	polyester / fibres conductrices
6105.5006	dur	50x6	20 mm	133 mm	polyester / fibres conductrices
6105.5011	dur	50x11	20 mm	144 mm	polyester / fibres conductrices
6105.5323	dur	23x53	17 mm	85 mm	polyester / fibres conductrices
6105.7011	dur	70x11	20 mm	148 mm	polyester / fibres conductrices
6105.3706	dur	37x6	20 mm	123 mm	polyester / fibres conductrices

Brosses manuelles ESD 

A l'aide des brosses avec les fils en nylon, les charges statiques des aux modules électriques plats se minimisent.



dpvlink 19766



Article	Dureté	L [mm]	Poils
Brosses manuelles ESD			
6105.RB	dur	Ø125	poils en nylon
6105.120.K	dur	275	poils en nylon

Flacons / distributeurs ESD

Distributeur durAstatic™ ESD -NEUTRAL- 



Distributeur ESD durAstatic™

- logo ESD gravé
- pas d'additifs volatiles- réduit des risques de contamination pour les contenus
- antistatique en permanence
- distributeur SANS IMPRESSION

Conformément à la norme ESD DIN EN 61340-5-1 

One Touch / Take Along:

La pompe One Touch Pompe offre un trou au centre de la coque permettant la liquide de s'écouler dans le distributeur et évitant ainsi une évaporation. La pompe Take Along détient en plus un verrouillage pour assurer un transport sécurisé.

One Touch



Take Along



Pure Touch / Pure Take:

La pompe Pure Touch a une valve spéciale en forme de champignon empêchant des liquides de retourner dans le distributeur et de contaminer ainsi le contenu. La pompe Pure Take détient en plus un verrouillage pour assurer un transport sécurisé.

Pure Touch



Pure Take



dpvlink 16296



Article	Type
-couleur : jaune-	
2070.276	Distributeur durAstatic™ Type 35-276 ESD Pompe One Touch, 180 ml, jaune
2070.267	Distributeur durAstatic™ Type 35-267 ESD Pompe Pure Touch, 180 ml, jaune
2070.268	Distributeur durAstatic™ Type 35-268 ESD Pompe Pure Take, 180 ml, jaune
-couleur : verte-	

dpvlink 16296



Article	Type
2070.273	Distributeur durAstatic™ Type 35-273 ESD Pompe One Touch, 180 ml, vert
	-couleur : orange-
2070.270	Distributeur durAstatic™ Type 35-270 ESD Pompe One Touch, 180 ml, orange
	-couleur : bleue-
2070.282	Distributeur durAstatic™ Type 35-282 ESD Pompe One Touch, 120 ml, bleu
2070.283	Distributeur durAstatic™ Type 35-283 ESD Pompe One Touch, 180 ml, bleu
2070.284	Distributeur durAstatic™ Type 35-284 ESD Pompe One Touch, 240 ml, bleu
2070.287	Dispenseur durAstatic™ Type 35-287 ESD Pompe Take Along, 180 ml, bleu
2070.286	Distributeur durAstatic™ Type 35-286 ESD Pompe Pure Take, 180 ml, bleu

Distributeur durAstatic™ ESD -ACETONE-



Distributeur ESD durAstatic™

- symbole ESD gaufré
- aucun additif volatil - réduit les risques de contamination pour les contenus
- antistatique en permanence

Conformément à la norme ESD

DIN EN 61340-5-1



dpvlink 18234



Article	Type
2070.277.AC	Distributeur durAstatic™ Type 35-277.AC ESD Pompe One Touch, 180 ml, jaune impression "Aceton"
2070.274.AC	Distributeur durAstatic™ Type 35-274.AC ESD Pompe One Touch, 180 ml, vert impression "Aceton"
2070.271.AC	Distributeur durAstatic™ Type 35-271.AC ESD Pompe One Touch, 180 ml, orange impression "Aceton"
2070.288.AC	Distributeur durAstatic™ Type 35-288.AC ESD Pompe One Touch, 240 ml, bleu impression "Aceton"

Distributeur durAstatic® ESD -ACETONE- avec étiquette GHS



Distributeur ESD durAstatic™

- logo GHS
- logo ESD gravé
- pas d'additifs volatiles- réduit des risques de contamination pour les contenus
- dissipateur en permanence

Conformément à la norme ESD

DIN EN 61340-5-1



dpvlink 24601



Article	Type
2070.291.AC	Distributeur durAstatic® type 35-254 AC ESD Pompe One Touch, 180 ml, jaune impression "Aceton", avec étiquette GHS
2070.293.AC	Distributeur durAstatic® type 35-257 AC ESD Pompe One Touch, 180 ml, orange impression "Aceton", avec étiquette GHS
2070.294.AC	Distributeur durAstatic® type 35-258 AC ESD Pompe One Touch, 180 ml, vert impression "Aceton", avec étiquette GHS

Distributeur durAstatic™ ESD -Isopropanol IPA-



Distributeur ESD durAstatic™

- symbole ESD gaufré
- aucun additif volatil - réduit les risques de contamination pour les contenus
- antistatique en permanence

Conformément à la norme ESD DIN EN 61340-5-1



dpvlink 18235



Article	Type
2070.278.IPA	Distributeur durAstatic™ Type 35-278 IPA ESD Pompe One Touch, 180 ml, jaune impression "Isopropanol (IPA)"
2070.275.IPA	Distributeur durAstatic™ Type 35-275 IPA ESD Pompe One Touch, 180 ml, vert impression "Isopropanol (IPA)"
2070.272.IPA	Distributeur durAstatic™ Type 35-272 IPA ESD Pompe One Touch, 180 ml, orange impression "Isopropanol (IPA)"
2070.289.IPA	Distributeur durAstatic™ Type 35-289 IPA ESD Pompe One Touch, 240 ml, bleu impression "Isopropanol (IPA)"

Distributeur ESD durAstatic® avec logo GHS



Distributeur ESD durAstatic™

- logo GHS
- logo ESD gravé
- pas d'additifs volatiles- réduit des risques de contamination pour les contenus
- dissipateur en permanence

Conformément à la norme ESD

DIN EN 61340-5-1



dpvlink 24662



Article	Type
2070.290.IPA	Distributeur durAstatic® type 35-249 IPA ESD avec logo GHS Pompe One Touch, 180 ml, jaune impression "Isopropanol", avec étiquette GHS
2070.292.IPA	Distributeur durAstatic® type 35-252 IPA ESD avec logo GHS Pompe One Touch, 180 ml, orange impression "Isopropanol", avec étiquette GHS
2070.294.IPA	Distributeur durAstatic® type 35-253 IPA ESD avec logo GHS Pompe One Touch, 180 ml, vert impression "Isopropanol", avec étiquette GHS

Distributeur durAstatic™ ESD -FLUX REMOVER-



Distributeur ESD durAstatic™

- symbole ESD gaufré
- aucun additif volatil - réduit les risques de contamination pour les contenus
- antistatique en permanence

Conformément à la norme ESD

DIN EN 61340-5-1



dpvlink 18237



Article	Type
2070.595.FR	Distributeur durAstatic™ Type 35-595 ESD Pompe One Touch, 180 ml, jaune impression "FLUX REMOVER"
2070.594.FR	Distributeur durAstatic™ Type 35-594 ESD Pompe One Touch, 180 ml, bleu impression "FLUX REMOVER"

Flacons de dosage ESD durAstatic® 



- Flacons de dosage ESD
- matériau : plastique PEBD durAstatic®
- dissipateur
- bleu ou jaune avec logo ESD

Conformément à la norme ESD
DIN EN 61340-5-1 

dpvlink 4959

Article Type

2070.350 Flacon de dosage ESD durAstatic® jaune, 500 ml



Bouteille d'eau ESD durAstatic® 



- bouteille d'eau ESD
- matériau : plastique PEBD durAstatic®
- dissipateur
- bleu clair ou jaune avec logo ESD

Conformément à la norme ESD
DIN EN 61340-5-1 

dpvlink 24676

Article Type

2070.325 Bouteille d'eau ESD durAstatic®, 240 ml
2070.351 Bouteille d'eau ESD durAstatic®, 475 ml



Vaporisateur ESD durAstatic® 



- Vaporisateur ESD
- matériau : plastique PEBD durAstatic®
- dissipateur
- bleu ou jaune avec logo ESD
- pour eau ou isopropanol

Conformément à la norme ESD
DIN EN 61340-5-1 

dpvlink 24671

Article Type

2070.325.DW Bouteille d'eau ESD durAstatic® "DI WATER", 240 ml
2070.325.IPA Bouteille d'eau ESD durAstatic® "ISOPROPANOL", 240 ml
2070.351.DW Bouteille d'eau ESD durAstatic® "DI WATER", 475 ml
2070.351.IPA Bouteille d'eau ESD durAstatic® "ISOPROPANOL", 475 ml



Flacons de dosage ESD 



Flacons de dosage ESD
Matériau : plastique HDPE,
dissipateur
bleu clair ou jaune avec logo ESD
Conformément à la norme ESD
DIN EN 61340-5-1 

dpvlink 20435

Article Type

2070.35-004 Flacons de dosage bleu clair ESD, 250 ml
2070.35-004.gelb Flacon de dosage d'eau ESD jaune, 250 ml
2070.35-005 Flacons de dosage bleu clair ESD, 500 ml



Vaporisateur ESD durAstatic® 



- Vaporisateur ESD
- matériau : plastique PEBD durAstatic®
- bleu ou jaune avec logo ESD
- dissipateur

Conformément à la norme ESD
DIN EN 61340-5-1 

dpvlink 24666

Article Type

2070.35796 Vaporisateur ESD durAstatic®, jaune, 240 ml
2070.35797 Vaporisateur ESD durAstatic®, bleu, 240 ml
2070.35798 Vaporisateur ESD durAstatic®, jaune, 475 ml
2070.35799 Vaporisateur ESD durAstatic®, bleu, 475 ml



Vaporisateur ESD 



Vaporisateur ESD
Matériau : plastique HDPE,
dissipateur
bleu clair ou jaune avec logo ESD

Conformément à la norme ESD
DIN EN 61340-5-1 

dpvlink 20439

Article Type

2070.35-006 Vaporisateur ESD, bleu clair, 250 ml
2070.35-006.gelb Vaporisateur ESD, jaune, 250 ml
2070.35-007 Vaporisateur ESD, bleu clair, 500 ml



Bouteille d'eau ESD 



Bouteille d'eau ESD
Matériau : plastique HDPE,
dissipateur
bleu clair ou jaune avec logo ESD
Conformément à la norme ESD
DIN EN 61340-5-1 

dpvlink 20441

Article Type

2070.35-008 Bouteille d'eau ESD, gris clair, 250ml
2070.35-008.gelb Bouteille d'eau ESD, jaune, 250 ml
2070.35-009 Bouteille d'eau ESD, gris clair, 500ml



Distributeur de flux durAstatic™ ESD 



Distributeur de flux ESD durAstatic™ en Inherently
Dissipative Polymer, dissipateur en permanence, bleu
ou jaune
Aiguille filetée

durAstatic™ = dissipateur en permanence par struc-
ture de réseau

Conformément à la norme ESD DIN EN 61340-5-1 

dpvlink 20268

Article Filetée Taille Ø intérieur Couleur

2070.35566 Distributeur de flux ESD 60 ml oui 16 1,35 mm violette
bleu
2070.35564 Distributeur de flux ESD 60 ml oui 20 0,58 mm jaune
bleu
2070.35563 Distributeur de flux ESD 60 ml oui 26 0,24 mm blanche
bleu
2070.35572 Distributeur de flux ESD 60 ml oui 20 0,58 mm jaune
jaune
2070.35571 Distributeur de flux ESD 60 ml oui 26 0,24 mm blanche
jaune



Articles de bureau

Pochettes porte-documents magnétiques en PVC IDP-STAT®



- front en film IDP-STAT® dissipateur, ouvert sur le haut
- dos en feuille magnétique sur toute la surface
- étiquetage ESD

Conformément à la norme ESD DIN EN 61340-5-1

dpvlink 21647

Article	Type
3016.MDT.A4	Pochette porte-documents magnétiques ESD DIN A4 transversale Dimensions : 330 x 230 mm
3016.MDT.A3	Pochette porte-documents magnétiques ESD DIN A3 transversale Dimensions : 430 x 330 mm



Chemise ESD IDP-STAT® DIN A 4



Chemise dissipatrice en permanence en PVC

- en polymère dissipateur intrinsèque (IDP)
- languette de brochage métallique
- couleur : bleue/transparente ou jaune/transparente
- impression standard: logo ESD, logo de recyclage, numéro de lot
- recyclable

Conformément à la norme ESD DIN EN 61340-5-1

dpvlink 2099

Article	Type	Format DIN	Couleur
5710.A4.1	Chemise ESD	DIN A4	bleue / transparente
5710.A4.Y	Chemise ESD	DIN A4	jaune / transparente



Chemise à clip ESD IDP-STAT®



Chemise à clip dissipatrice en permanence en PVC

- en polymère dissipateur intrinsèque (IDP)
- couleur : claire, transparente
- impression standard: logo ESD, logo de recyclage, numéro de lot
- recyclable

Conformément à la norme ESD DIN EN 61340-5-1

dpvlink 19814

Article	Type	Format DIN	Couleur
5710.A4.K.T	Chemise à clip ESD	DIN A4	claire / transparente



Dossier suspendu ESD DIN A 4

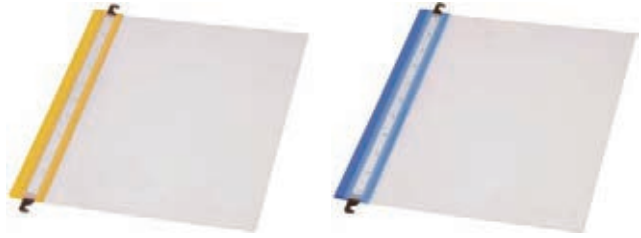

Dossier suspendu dissipateur en permanence en PVC

- en polymère dissipateur intrinsèque (IDP)
- languette de brochage métallique
- couleur : bleue/transparente ou jaune/transparente
- impression standard: logo ESD, logo de recyclage, numéro de lot
- recyclable

Conformément à la norme ESD DIN EN 61340-5-1

dpvlink 10232

Article	Type	Format DIN	Couleur
5710.A4.H	Dossier suspendu ESD	DIN A4	bleue / transparente
5710.A4.H.Y	Dossier suspendu ESD	DIN A4	jaune / transparente



Porte-documents ESD IDP-STAT®

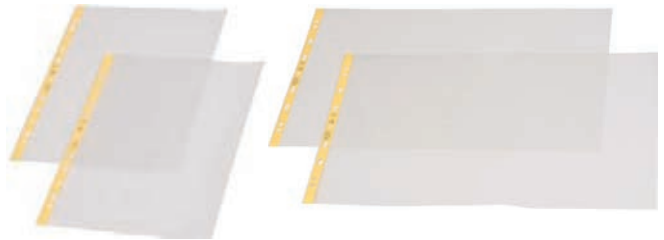

Porte-documents dissipateurs en permanence en feuille de polypropylène

- en polymère dissipateur intrinsèque (IDP)
- surface grainée
- 1 côté ouvert avec perforations
- couleur : claire, transparente
- impression standard: logo ESD, logo de recyclage et numéro de lot
- recyclable

Conformément à la norme ESD DIN EN 61340-5-1

dpvlink 8622

Article	Format DIN	Couleur	Épaisseur [mm]	UE
3017.319.IDP	DIN A4	transparente	0,09	100 Pièce(s)
3017.322.IDP	DIN A3	transparente	0,09	50 Pièce(s)



Porte-documents ESD IDP-STAT® pour plaquettes d'informations



Pour plaquettes d'informations au poste de travail ou insertion dans un classeur (utilisations multiples)

- en polymère dissipateur intrinsèque (IDP)
- 1 côté ouvert avec perforations (multiple perforations)
- couleur : transparente
- impression standard: logo ESD, logo de recyclage et numéro de lot
- recyclable

Conformément à la norme ESD DIN EN 61340-5-1

dpvlink 25703

Article	Format DIN	Couleur	Épaisseur [mm]	UE
3015.KH.IDP	DIN A4	transparente	0,25	100 Pièce(s)



Porte-documents IDP



Porte-documents dissipateurs en permanence en PVC

- en polymère dissipateur intrinsèque (IDP)
- 2 côtés ouverts
- couleur : claire, transparente
- impression standard: logo ESD, logo de recyclage et numéro de lot
- recyclable

Conformément à la norme ESD DIN EN 61340-5-1 

dpvlink 20263

Article	Format DIN	Couleur	Épaisseur [mm]	UE
3015.321.IDP.150	DIN A4	claire / transparente	0,15	100 Pièce(s)
3015.321.IDP.250	DIN A4	claire / transparente	0,25	100 Pièce(s)



Porte-documents IDP-STAT® clairs/transparents



Porte-documents dissipateurs en permanence en feuille de polypropylène

- en polymère dissipateur intrinsèque (IDP)
- surface grainée
- 2 côtés ouverts
- couleur : claire, transparente
- impression standard: logo ESD, logo de recyclage et numéro de lot
- recyclable

Conformément à la norme ESD DIN EN 61340-5-1 

dpvlink 19821

Article	Format DIN	Couleur	Épaisseur [mm]	UE
3017.321.IDP.PP	DIN A4	claire / transparente	0,09	100 Pièce(s)



Porte-documents clairs/transparents



Porte-documents en feuille de polyéthylène

- couleur : claire/transparente
- un côté ouvert, avec perforations
- impression standard: logo ESD, logo de recyclage, date de production et numéro du lot
- recyclable

Conformément à la norme ESD DIN EN 61340-5-1 

dpvlink 2094

Article	Format DIN	Couleur	Épaisseur [mm]	UE
3115.320.K	DIN A4	claire / transparente	0,1	100 Pièce(s)



Porte-documents Permastat

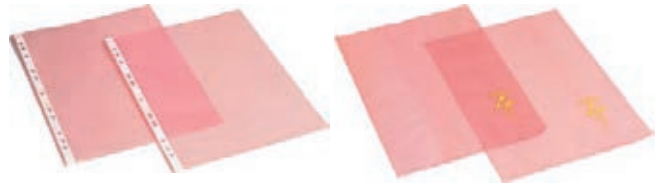

Porte-documents en feuille de polyéthylène

- couleur : rose/transparente
- impression standard: logo ESD, logo de recyclage, numéro du lot
- recyclable

Conformément à la norme ESD DIN EN 61340-5-1 

dpvlink 2087

Article	Type	Format DIN	Couleur	Épaisseur [mm]	UE
3115.320	Porte-documents, un côté ouvert, avec perforations	DIN A4	rose / transparente	0,1	100 Pièce(s)
3115.321	Porte-documents, 2 côtés ouverts, sans perforations	DIN A4	rose / transparente	0,1	100 Pièce(s)



Feuille stratifiée ESD



Feuille stratifiée dissipatrice

- couleur : transparente
- sans marquage
- recyclable

Conformément à la norme ESD DIN EN 61340-5-1 

dpvlink 9703

Article	Format DIN	Couleur	Épaisseur [mm]	UE
5720.LFT.A4	DIN A4	transparente	2 x 0,1	50 Pièce(s)
3115.5230.A4/100	DIN A4	transparente	2 x 0,08	100 Pièce(s)
3115.5230.A3/100	DIN A3	transparente	2 x 0,08	100 Pièce(s)



Porte-étiquettes ESD



- autocollant, transparent
- dissipateur
- PVC indéformable
- idéal pour porter des documents sur des bacs, boîtes, étagères et chariots
- la surface adhésive est stable et ne laisse pas de résidus sur la plupart des surfaces

Conformément à la norme ESD DIN EN 61340-5-1 

dpvlink 7997

Article	Type
3115.5260	Porte-étiquettes ESD DIN A7 117 x 82 mm format paysage (UE = 6 pièces)
3115.5261	Porte-étiquettes ESD DIN A6 115 x 148 mm format portrait (UE = 4 pièces)
3115.5262	Porte-étiquettes ESD DIN A4 219 x 300 mm format portrait (UE = 1 pièce)



Pochettes pour bons de livraison

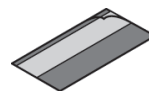

auto-collantes, transparentes, dépolies, dissipatrices

Conformément à la norme ESD DIN EN 61340-5-1 

dpvlink 10922

Article	Type
COR-05.LT	Pochettes pour bons de livraison, 140 x 100 mm
COR-10.LT	Pochettes pour bons de livraison, 210 x 100 mm



Classeur



Classeur dissipateur en carton plein

- avec protection de bords
- couleur : noire
- dos d'inscription
- logo ESD
- épaisseur env. 3 mm

Conformément à la norme ESD DIN EN 61340-5-1

dpvlink 2145

Article	Format DIN	Largeur du dos	Version
5800.846	DIN A4	45 mm	4 anneaux
5800.847	DIN A4	65 mm	4 anneaux
5800.848	DIN A4	65 mm	2 anneaux



Classeur



Classeur dissipateur en carton plein

- avec protection de bords
- avec mécanisme à levier
- couleur : noire
- dos d'inscription
- logo ESD
- épaisseur env. 3 mm

Conformément à la norme ESD DIN EN 61340-5-1

dpvlink 10229

Article	Format DIN	Largeur du dos	Version
5800.850	DIN A4	74 mm	2 anneaux



Classeur en PVC



Classeur en PVC

- antistatique en permanence
- couverture en feuille PVC structurée
- couleur : bleu clair
- logo ESD

Conformément à la norme ESD DIN EN 61340-5-1

dpvlink 2186

Article	Format DIN	Largeur du dos	Version
5801.100	DIN A4	35 mm	4 anneaux, 15mm
5801.101	DIN A4	45 mm	2 anneaux, 25mm
5801.102	DIN A4	45 mm	4 anneaux, 25mm
5801.103	DIN A4	75 mm	2 anneaux, 50mm
5801.104	DIN A4	75 mm	4 anneaux, 50mm



Classeur IDP-STAT®



Classeur dissipateur en permanence

- film souple PVC avec carton renforcé
- extérieur et intérieur avec film IDP-STAT® dissipateur
- logo ESD
- partie supérieure du devant et de l'âme arrière env. 5 mm plus courte, ouverte comme pochette
- Taille du couvercle (H x L) en. 315 x 265 mm
- largeur du dos 45 ou 30 mm
- Couleur : jaune ou noire

Conformément à la norme ESD DIN EN 61340-5-1

dpvlink 19521

Article	Format DIN	Largeur du dos	Version	Couleur
5710.RB.B	DIN A4	45 mm	4 anneaux	noire
5710.RB.B.30	DIN A4	30 mm	4 anneaux	noire
5710.RB.Y	DIN A4	45 mm	4 anneaux	jaune



Classeur PE



Classeur conducteur en PE (polyéthylène)

- couleur : noire
- logo ESD
- épaisseur du matériau env. 3 mm

Conformément à la norme ESD DIN EN 61340-5-1

dpvlink 9679

Article	Format DIN	Largeur du dos	Version
5801.421	DIN A4	25 mm	4 anneaux
5801.422	DIN A4	45 mm	4 anneaux
5801.481	DIN A4	45 mm	2 anneaux



Classeur



Classeur dissipateur

- Carton avec couvercle en feuille dissipatrice
- protection de bords
- avec mécanisme à levier
- couleur : noire
- logo ESD

Conformément à la norme ESD DIN EN 61340-5-1

dpvlink 16885

Article	Format DIN	Largeur du dos	Version
5801.2045	DIN A4	45 mm	2 anneaux
5801.2075	DIN A4	75 mm	2 anneaux



Porte-bloc ESD



Porte-bloc ESD en polypropylène (PP)

- antistatique en permanence
- logo ESD
- couleur : noire

Conformément à la norme ESD DIN EN 61340-5-1 

dpvlink 16892

Article	Type
5801.300.B	Porte-bloc ESD , DIN A5
5801.301.B	Porte-bloc ESD , DIN A4
5801.302.B	Porte-bloc ESD , DIN A4 avec couvercle



Porte-bloc en PVC



Porte-bloc en PVC

- couvercle en feuille PVC structurée
- antistatique en permanence
- logo ESD
- couleur : bleu clair

Conformément à la norme ESD DIN EN 61340-5-1 

dpvlink 2204

Article	Type
5801.301	Porte-bloc en PVC, DIN A4, standard



Porte-bloc ESD IDP-STAT®



Porte-bloc ESD dissipateur en permanence

- en film souple PVC avec carton renforcé
- extérieur et intérieur avec film IDP-STAT® dissipateur
- pince
- logo ESD

Conformément à la norme ESD DIN EN 61340-5-1 

dpvlink 22385

Article	L [mm]	H [mm]	Format DIN	Couleur
5710.CB.B.NV	235	315	DIN A4	noire
5710.CB.Y.NV	235	315	DIN A4	jaune



Porte-bloc ESD avec couvercle IDP-STAT®



Porte-bloc ESD dissipateur en permanence avec couvercle

- en film souple PVC avec carton renforcé
- extérieur et intérieur avec film IDP-STAT® dissipateur
- dos avec évidement pour stylo
- pince
- logo ESD

Conformément à la norme ESD DIN EN 61340-5-1 

dpvlink 19524

Article	Format DIN	Couleur
5710.CB.Y	DIN A4	jaune
5710.CB.B	DIN A4	noire



Porte-document ESD



Porte-document ESD DIN A4

- antistatique
- en PE (polyéthylène)
- couleur : noire

Conformément à la norme ESD
DIN EN 61340-5-1 

dpvlink 16894

Article	Type
5801.320	Porte-document ESD DIN A 4 Largeur du dos env. 20 mm



Porte-bloc en aluminium



Porte-bloc dissipateur pour format DIN A4

- aluminium oxydé électrolytiquement
- grande force de serrage
- dimensions : 230 x 320/340 mm

Conformément à la norme ESD DIN EN 61340-5-1 

dpvlink 8148

Article	Type	Dimensions LxL [mm]
5600.401.A4	Porte-bloc en aluminium DIN A4	320 x 230
5600.402.A4	Porte-bloc en aluminium DIN A4 avec calculatrice amovible	340 x 230



Trousse de rangement ESD



- trousse dissipatrice avec 2 anses
- fermeture éclair
- dimensions : 220 x 100 x 100 mm (LxLxH)
- tissu en polyester dissipateur

Conformément à la norme ESD
DIN EN 61340-5-1

dpvlink 21645

Article	Type
8781.T.H	Trousse de rangement ESD



Trousses de rangement ESD



- trousse de rangement dissipatrice avec deux poignées
- dimensions : 360 x 400 mm
- logo ESD sur les deux côtés
- tissu coton mélangé dissipateur

Conformément à la norme ESD DIN EN 61340-5-1

dpvlink 25185

Article	Type
2675.T.W	Trousse de rangement ESD 360 x 400 mm



Stylo ESD en métal



Stylo ESD en métal

- logo ESD sur clip
- couleur noire/métallique
- mine noire

Conformément à la norme ESD
DIN EN 61340-5-1

dpvlink 18456

Article	Type	UE
7955.PEN.N	Stylo ESD en métal	10 Pièce(s)



Stylo ESD



Stylo ESD

- logo ESD sur clip
- couleur : noire/jaune
- avec mine "Jumbo Marathon bleu"

Conformément à la norme ESD
DIN EN 61340-5-1

dpvlink 2123

Article	Type
5825.1205.B	Stylo ESD, dissipateur



Règle ESD



Règle ESD

- transparent
- longueur: 30 cm

Conformément à la norme ESD
DIN EN 61340-5-1

dpvlink 16867

Article	Type
5825.1045	Règle ESD



Ciseaux ESD



Ciseaux ESD

Manche: ABS noir

Conformément à la norme ESD
DIN EN 61340-5-1

dpvlink 16869

Article	Type
5825.1046	Ciseaux ESD



Cutter ESD



Cutter ESD

ABS noir

Conformément à la norme ESD
DIN EN 61340-5-1

dpvlink 16878

Article	Type
5825.1048	Cutter ESD



Perforateur ESD



Perforateur ESD noir, parties en
plastique ABS

Conformément à la norme ESD
DIN EN 61340-5-1

dpvlink 16871

Article	Type
5825.1051	Perforateur ESD



Agrafeuse ESD



Agrafeuse ESD
noire

Conformément à la norme ESD
DIN EN 61340-5-1

dpvlink 16880

Article	Type
5825.1057	Agrafeuse ESD



Pot à crayons ESD



Pot à crayon ESD
ABS noir
Conformément à la norme ESD
DIN EN 61340-5-1 

dpvlink 16873

Article	Type
5825.1052	Pot à crayons ESD



Pot à crayon ESD avec perforations



Pot à crayon ESD en métal, avec perforations
ABS noir
Conformément à la norme ESD
DIN EN 61340-5-1 

dpvlink 17302

Article	Type
5825.1053	Pot à crayon ESD avec perforations



Dérouleur de table pour rubans adhésifs ESD



Conformément à la norme ESD DIN EN 61340-5-1 

dpvlink 16875

Article	Type
5825.1047	Dérouleur de table pour rubans adhésifs ESD pour une largeur de max. 25 mm approprié pour noyau Ø 25 mm et 76 mm
5825.1047-25	Dérouleur de table pour rubans adhésifs ESD pour une largeur de max. 25 mm approprié pour noyau Ø 25 mm



Calculatrice ESD



Calculatrice ESD noire
Conformément à la norme ESD
DIN EN 61340-5-1 

dpvlink 16861

Article	Type
5825.1041	Calculatrice ESD



Sous-main en PVC IDP-STAT®



- Sous-main dissipateur et repliable vers le haut
- surface de contact/surface en film IDP-STAT® dissipateur
- dos en film mousse
- avec bouton-pression de 10 mm comme point de contact de mise à la terre
- étiquetage ESD

Conformément à la norme ESD DIN EN 61340-5-1 

dpvlink 21650

Article	Type
5710.SMY	Sous-main ESD Dimensions : 600 x 400 mm



Souris optique ESD



Souris optique ESD
connexions USB et PS2, noire

Conformément à la norme ESD
DIN EN 61340-5-1 

dpvlink 16865

Article	Type
5825.1044	Souris optique ESD



Tapis de souris ESD vinyle



Tapis de souris en vinyle

- dimensions: 180x220x3,5 mm
- surface structurée

Conformément à la norme ESD
DIN EN 61340-5-1 

dpvlink 18452

Article	Type
3M-82MP.1.blau	Tapis de souris ESD bleu
3M-82MP.1.grau	Tapis de souris ESD gris



Tapis de souris ESD caoutchouc synthétique

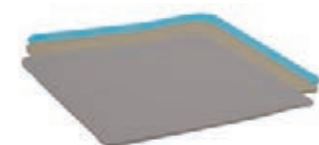

Tapis de souris en caoutchouc synthétique

- dimensions: 180x220x2 mm
- surface structurée

Conformément à la norme ESD
DIN EN 61340-5-1 

dpvlink 18448

Article	Type
1402.662.MP1.beige	Tapis de souris ESD -beige-
1402.663.MP1.grau	Tapis de souris ESD -gris platine-
1402.665.MP1.blau	Tapis de souris ESD -bleu clair-



Tapis de souris IDP-STAT®



Tapis de souris ESD

- film souple PVC avec renforcement en carton
- extérieur avec film IDP-STAT® dissipateur
- dimensions : 225x185 mm

dpvlink 19797

Article	Type
5710.MP.B	Tapis de souris ESD IDP-STAT® -noir-



Corbeilles



Corbeilles

- format paysage DIN A4
- avec logo ESD sur l'envers
- version stable
- empilable
- dimensions: 343 x 258 x 53 mm

Conformément à la norme ESD DIN EN 61340-5-1

dpvlink 2126

Article	Type
5150.841	Corbeille DIN A4 noire, conductrice
5150.841.GELB	Corbeille DIN A4 jaune, dissipatrice E9



Corbeilles ESD



Corbeilles ESD noires

Conformément à la norme ESD DIN EN 61340-5-1

dpvlink 16882

Article	Type
5150.1059	Corbeilles ESD



Porte-revues ESD



Porte-revues ESD DIN A4

- 3 compartiments
- matériau : ABS dissipateur, noir
- dimensions: 256 x 306 x 251 mm LxHxP

Conformément à la norme ESD DIN EN 61340-5-1

dpvlink 16890

Article	Type
5150.1055	Porte-revues ESD DIN A4



Système d'organisation



Rails en aluminium et accessoires pour bols empilables et suspendus du nouveau système d'organisation en laboratoire ESD.



dpvlink 10632

Article	Type
048.AS50.ESD	Rail en aluminium 500 mm (câble de mise à la terre pas inclus dans la livraison)
048.AS100.ESD	Rail en aluminium 1000 mm (câble de mise à la terre pas inclus dans la livraison)
048.Haken	Crochet pour rail en aluminium (set à 5 pièces)
048.MP1	Disque magnétique 450 x 310 mm
048.R30.ESD	Clé magnétique ronde 30 mm
048.R40.ESD	Clé magnétique ronde 40 mm
048.D40.ESD	Clé magnétique triangulaire 40 mm
048.Q40.ESD	Clé magnétique carrée 40 x 40 mm
048.PL18.ESD	Plaque pour petit bol
048.PL16.ESD	Plaque pour grand bol
048.DC1.ESD	Clip triangulaire avec ressort



Bols empilables / suspendus pour système d'organisation



conducteurs, noirs

Conformément à la norme ESD DIN EN 61340-5-1

dpvlink 10629

Article	Abmessung Außen TxBxH [mm]	
048.A4-18.ESD	160 x 210 x 82 / 126 x 178 x 79	noire
048.A4-16.ESD	240 x 210 x 82 / 208 x 178 x 79	noire



Système de protège-documents pivotants ESD Tarifold

Système de protège-documents pivotants pour une conservation propre des feuilles d'information

Protège-documents à suspendre Tarifold IDP-STAT® DIN A4



- feuille IDP-STAT®
- feuille IDP dissipatrice en permanence
- couleur: claire, transparente
- couleur du cadre: noire
- logo ESD

Conformément à la norme ESD
DIN EN 61340-5-1 

dpvlink 10231



Article	Type
5600.325	Protège-documents à suspendre Tarifold IDP-STAT UE = 10 protège-documents à suspendre

Protège-documents pivotant Tarifold IDP-STAT® DIN A4

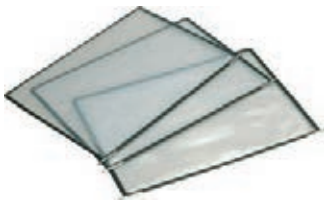

- feuille IDP-STAT®
- feuille IDP dissipatrice en permanence
- couleur: claire, transparente
- couleur du cadre: noire
- logo ESD

Conformément à la norme ESD DIN EN 61340-5-1 

dpvlink 2154



Article	Type
5600.324	Protège-documents pivotant standard Tarifold IDP-STAT DIN A4 UE = 10 protège-documents pivotants
5600.326.EL	Protège-documents pivotant Tarifold IDP-STAT DIN A4 UE = 10 protège-documents pivotants (Easy Load)

Support mural et de table Tarifold IDP-STAT®



Support mural avec protège-documents pivotants pour une conservation propre des feuilles d'information.

Bras pivotant avec mécanisme à ressort intégré; construction ergonomique économisant de l'espace; portée de la pince 63 mm

dpvlink 2160



Article	Type
5600.100	Support mural Tarifold IDP-STAT avec 10 protège-documents pivotants pour montage mural

Support mural magnétique Tarifold IDP-STAT®



Système de support mural avec protège-documents pivotants pliables (Easy Load) pour une conservation propre des fiches d'information.

- support en aluminium pour montage mural
- surface magnétique (+pincettes de fixation seulement pour l'article 5600.150.M) pour fixer 10 protège-documents pivotants

dpvlink 19800



Article	Type
5600.150.M	Support mural magnétique Tarifold IDP-STAT® avec 10 protège-documents pivotants pour montage mural (avec pincettes de fixation)
5600.150.M.WH	Support mural magnétique Tarifold IDP-STAT® (magnétique) séparé (sans pincettes de fixation)

Support de table Tarifold IDP-STAT



Support de table pour fixer des protège-documents pivotants

dpvlink 19813



Article	Type
5600.101	Support de table Tarifold IDP-STAT avec 10 protège-documents pivotants

Accessoires pour Tarifold IDP-STAT®



Accessoires pour support mural standard

dpvlink 19878



Article	Type
5600.450.G	Bras pivotant Tarifold IDP-STAT convient pour support mural article 5600.100
5600.120	Support de table télescopique Tarifold IDP-STAT approprié pour support mural article 5600.100

Marquage ESD

Étiquettes à papier autocollantes

Étiquette Protection ESD (rouleau)



Étiquette d'avertissement ESD, papier autocollant logo (rouleau = 1000 pièces); carré

dpvlink 1279

Article	Dimensions Lxl	Nombre	Type
2860.002	12,5 x 12,5 mm	1000 Pièce(s)	rouleau
2860.003	50 x 50 mm	1000 Pièce(s)	rouleau



Étiquette ESD (rouleau)



Étiquettes d'avertissement ESD, papier autocollant logo (rouleau = 1000 pièces)

dpvlink 1090

Article	Dimensions Lxl	Nombre	Type
2855.001	5,0 x 5,0 mm	1000 Pièce(s)	rouleau
2855.002	12,5 x 12,5 mm	1000 Pièce(s)	rouleau
2855.003	50 x 50 mm	1000 Pièce(s)	rouleau
2855.004	25 x 25 mm	1000 Pièce(s)	rouleau



Étiquette ESD ronde (rouleau)



Étiquettes d'avertissement ESD, papier autocollant rondes 6 mm / logo (rouleau = 4000 pièces)

dpvlink 1282

Article	Ø	Nombre	Type
2850.6	6,0 mm	4000 Pièce(s)	rouleau



Étiquette Instructions de manipulation



Étiquettes d'avertissement ESD, papier autocollant

inscription en allemand

dpvlink 1297

Article	Dimensions Lxl	Nombre	Type
2850.3675.d	36 x 75 mm	1000 Pièce(s)	rouleau



Étiquette Instructions de manipulation



Étiquettes d'avertissement ESD, papier autocollant

inscription en anglais

dpvlink 1294

Article	Dimensions Lxl	Nombre	Type
2850.3675.e	36 x 75 mm	1000 Pièce(s)	rouleau



Étiquette Personnel qualifié



Étiquettes d'avertissement, papier autocollant

Marquage en anglais / allemand

dpvlink 1299

Article	Dimensions Lxl	Nombre	Type
2850.26105.de	105 x 26 mm	1000 Pièce(s)	rouleau



Étiquette ESD



Étiquettes d'avertissement, papier autocollant

inscription en anglais, français et allemand

dpvlink 1301

Article	Dimensions Lxl	Nombre	Type
2850.26138.def	26 x 138 mm	1000 Pièce(s)	rouleau



Étiquettes Type 129LABEL



Avertissement selon MIL-STD-129

L'autocollant montre un symbole d'avertissement en s'alignant strictement au nouveau standard militaire.

dpvlink 13162

Article	Dimensions Lxl	Nombre	Type
3M-129LABEL	50 x 50 mm	500 Pièce(s)	rouleau



Étiquettes Attention Type ALABEL



Autocollant Attention

Cet autocollant d'avertissement montre le symbole de main selon les normes JEDEC/EIA. L'étiquette est inscriptible individuellement et ainsi polyvalent.

dpvlink 13164

Article	Dimensions Lxl	Nombre	Type
3M-ALABEL	64 x 46 mm	500 Pièce(s)	rouleau



Étiquettes Attention Type ALABEL5/8x2



Autocollant Attention, petit

Cet autocollant d'avertissement d'env. 16 mm x 50 mm est particulièrement approprié pour fermer des sacs de protection, en respectant les normes JEDEC/EIA.

dpvlink 13166

Article	Dimensions Lxl	Nombre	Type
3M-ALABEL5/8x2	16 x 50 mm	1000 Pièce(s)	rouleau



Étiquettes Type 113LABEL

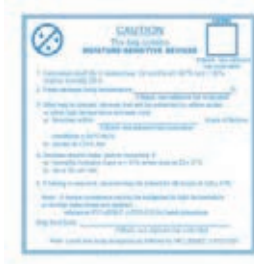

Étiquettes d'avertissement d'humidité
 Pour l'utilisation sur des sacs de protection contre l'humidité. L'autocollant montre le symbole d'avertissement et des notes selon les normes IPC/JEDEC J-STD-033 et JEDEC113.

dpvlink 13160 

Article	Dimensions Lxl	Nombre	Type
3M-113LABEL	100 x 100 mm	100 Pièce(s)	rouleau

Étiquettes en film autocollantes

Étiquette ESD en forme triangulaire



Étiquettes d'avertissement, en forme triangulaire
 film PVC autocollante, DIN 40021
 Version: étiquette de 8 - 50 mm sans bord jaune

dpvlink 1304 

Article	L [mm]	Nombre	Type
2850.630	8	117 Pièce(s)	feuille
2850.12.5	12,5	1000 Pièce(s)	rouleau
2850.632.500	25	500 Pièce(s)	rouleau
2850.633.500	50	500 Pièce(s)	rouleau

Label ESD or EPA protection



Étiquettes d'avertissement ESD ou EPA
 Film PVC, autocollant

dpvlink 1315 

Article	Dimensions Lxl	Nombre	Type
2850.3025.ESD	ESD 30 x 25 mm	50 Pièce(s)	feuille
2850.3025.EPA	EPA 30 x 25 mm	50 Pièce(s)	feuille
2850.6060.EPA	EPA 60 x 60 mm	12 Pièce(s)	feuille
2850.9898.EPA	EPA 98 x 98 mm	1 Pièce(s)	seule

Étiquette Protection EPA



Étiquettes d'avertissement EPA, film PVC (autocollant)
 ronde 10 mm

dpvlink 22055 

Article	Ø	Nombre	Type
2850.10.EPA	10 mm	204 Pièce(s)	feuille

Étiquette d'avertissement EPA



Étiquette d'avertissement EPA
 film PVC, autocollant

dpvlink 16601 

Article	Dimensions Lxl	Nombre	Type
2850.3030.rot	30 x 30 mm	30 Pièce(s)	feuille

Étiquette Instructions de manipulation



Marquage en allemand / anglais

dpvlink 1317 

Article	Dimensions Lxl	Nombre	Type
2850.635.500	18 x 37 mm	500 Pièce(s)	rouleau
2850.636.500	26 x 52 mm	500 Pièce(s)	rouleau
2850.637.500	37 x 74 mm	500 Pièce(s)	rouleau
2850.638.500	52 x 105 mm	500 Pièce(s)	rouleau

Étiquette Personnel qualifié



Marquage en allemand / anglais

dpvlink 1330 

Article	Dimensions Lxl	Nombre	Type
2850.635-2.500	18 x 37 mm	500 Pièce(s)	rouleau
2850.636-2.500	26 x 52 mm	500 Pièce(s)	rouleau
2850.637-2.500	37 x 74 mm	500 Pièce(s)	rouleau
2850.638-2.500	52 x 105 mm	500 Pièce(s)	rouleau

Étiquette Point de mise à la terre



Marquage ESD 20 x 40 mm,
 Point de mise à la terre "EBP", film PVC (UE/feuille= 30 pièces)

dpvlink 1345 

Article	Dimensions Lxl	Nombre	Type
2850.2040	20 x 40 mm	30 Pièce(s)	feuille

Étiquette de scellage pour emballage



Étiquette de scellage pour emballage
 50 x 35 mm
 manipulation en toute sécurité-
 déchire lors de l'enlèvement
 Marquage en allemand/anglais
 film PVC (rouleau = 500 pièces)

dpvlink 16605 

Article	Dimensions Lxl	Nombre	Type
2850.645.500	50 x 35 mm	500 Pièce(s)	rouleau

Étiquettes d'avertissement pour emballages



- Étiquette de sécurité en PE, qui déchire en enlevant
- autocollante
- bilingue allemand / anglais
- diamètre du noyau: 40 mm
- rouleau = 1000 pièces

dpvlink 17711

Article	Dimensions Lxl	Nombre	Type
2850.SEC	105 x 26 mm	1000 Pièce(s)	rouleau

Support pour étiquettes de contrôle

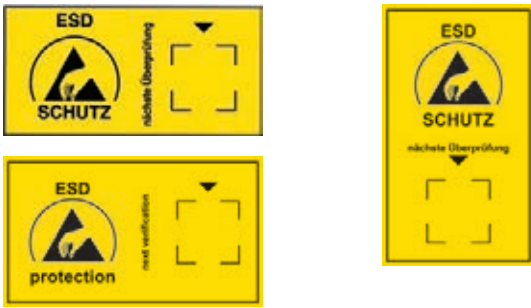

dpvlink 1915

Article	Type	L [mm]	L [mm]	Nombre
2850.6035	Support pour étiquette de contrôle au format paysage	35	60	30 Pièce(s)
2850.6035.e	Support pour étiquette de contrôle au format paysage anglais	35	60	30 Pièce(s)
2850.6035.02	Support pour étiquette de contrôle au format portrait	35	60	30 Pièce(s)
2850.6035.23	Étiquette de contrôle carrée année 2023	15	15	30 Pièce(s)
2850.6035.24	Étiquette de contrôle carrée année 2024	15	15	30 Pièce(s)
2850.6035.25	Étiquette de contrôle carrée année 2025	15	15	30 Pièce(s)
2850.6035.26	Étiquette de contrôle carrée année 2026	15	15	30 Pièce(s)
2850.6035.27	Étiquette de contrôle carrée année 2027	15	15	30 Pièce(s)



dpvlink 24654

Article	Type	Ø	Nombre
2850.6035.23.R	Étiquette de contrôle ronde année 2023	20 mm	30 Pièce(s)
2850.6035.24.R	Étiquette de contrôle ronde année 2024	20 mm	30 Pièce(s)
2850.6035.25.R	Étiquette de contrôle ronde année 2025	20 mm	30 Pièce(s)
2850.6035.26.R	Étiquette de contrôle ronde année 2026	20 mm	30 Pièce(s)
2850.6035.27.R	Étiquette de contrôle ronde année 2027	20 mm	30 Pièce(s)

Étiquettes d'avertissement pour postes de travail

Étiquette d'avertissement Place de travail protégée



Étiquette d'avertissement, autocollante, film PVC impression sur un côté, allemand et anglais

dpvlink 3007

Article	L [mm]	L [mm]
2850.10050.EPA	50	100

Étiquettes d'avertissement pour places de travail ESD



Étiquette imprimées recto, étiquettes plastiques avec trous de fixation [Textes d = allemand / e = anglais]

dpvlink 1354

Article	L [mm]	L [mm]	Matériau	Épaisseur [mm]
2850.300500.d	500	300	film / autocollant	
2850.300500.e	300	500	film / SA	
2855.142.d	150	300	Plastique	3
2855.143.d	300	600	Plastique	3

imprimées recto-verso, plaque en mousse dure avec trous de fixation [Textes d = allemand / e = anglais]

dpvlink 7335

Article	L [mm]	L [mm]	Matériau	Épaisseur [mm]
2850.300500.KS.d	300	500	Plastique	3
2850.300500.KS.e	300	500	Plastique	3

Étiquette d'avertissement - aucun dépôt



Étiquette d'avertissement - aucun dépôt des modules

100 x 70 mm en format paysage
Inscription : allemande
Film PVC (appropriée pour l'extérieur)

UE = 10 pièces

dpvlink 19817

Article	Dimensions Lxl
2850.10070.de	70 x 100 mm

Étiquettes pour le marquage des zones



imprimées recto, étiquettes plastiques avec trous de fixation [Textes d = allemand / de = allemand + anglais]

dpvlink 8017

Article	L [mm]	L [mm]	Matériau	Épaisseur [mm]
2855.148.de	150	300	Plastique	3
2855.148.d	150	300	Plastique	3
2855.149.de	300	600	Plastique	3
2855.149.d	300	600	Plastique	3

Étiquettes Sans plomb

Étiquette Sans plomb "lead free", type 1



verte, impression noire, à deux voies, autocollante en permanence

dpvlink 7314

Article	Ø	Nombre	Type	Matériau
2820.2041.20.T1	20 mm	3000 Pièce(s)	rouleau	papier
2820.2041.30.T1	30 mm	3000 Pièce(s)	rouleau	papier



Étiquette Sans plomb "RoHS", type 2



verte, impression noire, à deux voies, autocollante en permanence

dpvlink 7318

Article	Ø	Nombre	Type	Matériau
2820.2042.10.T2	10 mm	5000 Pièce(s)	rouleau	vinyle



Étiquette Sans plomb "Pb", type 3



blanche, impression rouge/noire, à deux voies, autocollante en permanence

dpvlink 7321

Article	Ø	Nombre	Type	Matériau
2820.2043.10.T3	10 mm	5000 Pièce(s)	rouleau	papier



Flèches de marquage

Flèches de marquage



Flèches de marquage pour marquer des défauts et des parties defectueuses
Vinyle tissé avec forte adhérence - enlevable sans résidus d'adhésif
Couleur: rouge, jaune
Dimensions: longueur 6,4 mm, largeur 3,2 mm

dpvlink 15763

Article	L [mm]	L [mm]	Nombre	Type	Couleur
2820.2052.rot	3,2	6,4	564 Pièce(s)	feuille	rouge
2820.2052.gelb	3,2	6,4	564 Pièce(s)	feuille	jaune



Flèches de marquage



Flèches de marquage pour marquer des défauts et des parties defectueuses
Couleurs: rouge, jaune
Dimensions: longueur 5 mm, largeur 2 mm

dpvlink 1919

Article	L [mm]	L [mm]	Nombre	Type	Couleur
2820.2050	2	5	720 Pièce(s)	feuille	rouge
2820.2050.gelb	2	5	720 Pièce(s)	feuille	jaune



Flèches de marquage



Flèches de marquage pour marquer des défauts et des parties defectueuses
Couleurs: rouge, jaune
Dimensions: longueur 7,6 mm, largeur 6,3 mm

dpvlink 7324

Article	L [mm]	L [mm]	Nombre	Type	Couleur
2820.2051.rot	6,3	7,6	180 Pièce(s)	feuille	rouge
2820.2051.gelb	6,3	7,6	180 Pièce(s)	feuille	jaune



Rubans adhésifs

Rubans adhésifs ESD

Ruban adhésif quadrillé PP



Ruban adhésif quadrillé (PP), surface dissipatrice, quadrillage conducteur, logo ESD

dpvlink 1421

Article	L [mm]	Diamètre du noyau	Longueur du rouleau [m]
2820.3462.12	48	76 mm	36
2820.3462.18	18	76 mm	36
2820.3462.24	24	76 mm	36
2820.3462.48	48	76 mm	36



Ruban adhésif type WESCORP™, transparent



Ruban adhésif ESD de qualité type WESCORP™ antistatique, sans impression, clair/transparent noyau plastique de diamètres différents

dpvlink 15730

Article	L [mm]	Diamètre du noyau	Longueur du rouleau [m]
2820.242290	12	25 mm	33
2820.242291	18	25 mm	33
2820.242292	24	25 mm	33
2820.242293	12	76 mm	66
2820.242294	18	76 mm	66
2820.242295	24	76 mm	66
2820.242296	48	76 mm	66



Ruban adhésif antistatique, transparent



Ruban adhésif, cellophane dissipatrice, transparent, non imprimé. Convient pour fermer des sachets en film etc.

dpvlink 20012

Article	L [mm]	Diamètre du noyau	Longueur du rouleau [m]
2825.5512.K	12	76 mm	66
2825.5519.K	19	76 mm	66
2825.5525.K	25	76 mm	66
2825.5548.K	50	76 mm	66



Ruban adhésif, dissipateur



Ruban adhésif transparent avec impression

- cellophane dissipatrice, transparent
- charge minimisée
- logo ESD
- inscription "Antistatic Tape"
- pour marquer des marchandises encombrantes
- diamètre de noyau 76 mm

dpvlink 1426

Article	L [mm]	Longueur du rouleau [m]	Couleur
2820.1266.Y	12	66	jaune / transparente
2820.1266.ZB	12	66	noire / transparente
2820.1966	19	66	rouge / transparente
2820.1966.Y	19	66	jaune / transparente
2820.1966.ZB	19	66	noire / transparente
2820.2566.Y	25	66	jaune / transparente
2820.2566.ZB	25	66	noire / transparente
2820.4866.ZB	48	66	noire / transparente



Ruban adhésif en papier



Ruban adhésif pour emballage écologique, biodégradable, utilisable avec des rouleaux manuels conventionnels et des dérouleurs de ruban adhésif automatique.
Matériau: papier kraft

dpvlink 1410

Article	L [mm]	Diamètre du noyau	Longueur du rouleau [m]
2800.T.5066.de	50	76 mm	66
2800.T.3866.de	38	76 mm	66

Ruban adhésif PVC



Ruban adhésif PVC

- dissipateur en permanence
- charge minimisée
- couleur: jaune avec logo ESD

Conformément à la norme ESD DIN EN 61340-5-1

dpvlink 16563

Article	L [mm]	Diamètre du noyau	Longueur du rouleau [m]
2820.12733.Y	12,70	76 mm	33
2820.25433.Y	25,40	76 mm	33

Ruban adhésif PVC dissipateur, vert



Ruban adhésif PVC dissipateur, charge minimisée
impression : logo ESD

dpvlink 1415

Article	L [mm]	Diamètre du noyau	Longueur du rouleau [m]
2820.5066.IDP	50	76 mm	66

Ruban pour marquage de sol (rouleau)



pour marquage de l'accès, inscription permanente, résistant à l'abrasion
Diamètre de noyau: 76 mm, largeur: 50 mm

Ruban adhésive dissipatrice, autocollante

Conformément à la norme ESD DIN EN 61340-5-1

dpvlink 3053

Article	L [mm]	Épaisseur [mm]	Longueur du rouleau [m]	Matériau
2822.1.5025	50	0,3	25	PVC
2822.3.5033	50	0,14	33	PVC
2822.2.5066	50	0,07	66	polypropylène

Autocollant pour marquage de sol



Autocollant pour marquage de l'accès
Film PVC autocollant, revêtement antidérapant
UE = 10 pièces

dpvlink 16566

Article	L [mm]	L [mm]	Épaisseur [mm]	Matériau
2822.1.EPA	150	75	0,3	PVC

Marquage de sol Point de mesure ESD



Marquage de sol point de mesure ESD pour marquer des points de mesure de sol (inscription en allemand/anglais)

Film PVC autocollant, revêtement antidérapant
UE = 10 pièces

dpvlink 16589

Article	Ø extérieur	Ø intérieur	Épaisseur [mm]	UE
2822.1.MP.DE	130 mm	70 mm	0,3	10 Pièce(s)

Dérouleurs de ruban adhésif / Distributeurs de ru

Dérouleur de table pour rubans adhésifs ESD



Conformément à la norme ESD DIN EN 61340-5-1

dpvlink 16875

Article	Type
5825.1047	Dérouleur de table pour rubans adhésifs ESD pour une largeur de max. 25 mm approprié pour noyau Ø 25 mm et 76 mm
5825.1047-25	Dérouleur de table pour rubans adhésifs ESD pour une largeur de max. 25 mm approprié pour noyau Ø 25 mm

Dérouleur de table pour rubans adhésifs, métallique



- pour rubans adhésifs avec une largeur max. 50 mm un diamètre extérieur de max. 130 mm
- Noyau du dérouleur : largeur 50 mm, Ø: 76 mm
- Dimensions (LxLxH) : 220 x 70 x 100 mm
- pois: 1,4 kg

Conformément à la norme ESD DIN EN 61340-5-1

dpvlink 8315

Article	Type
5825.1300	Dérouleur de table pour rubans adhésifs, métallique

Dérouleur de table pour rubans adhésifs ESD, acier inoxydable



- largeur du rouleau : max. 50 mm ou 2 rouleaux à max. 25 mm (noyau de dérouleur divisé)
- diamètre du noyau : 76 mm
- dimensions (LxLxH): 203 x 94 x 108 mm

Conformément à la norme ESD DIN EN 61340-5-1

dpvlink 13955

Article	Type
5825.1450	Dérouleur de table pour rubans adhésifs ESD, acier inoxydable

Dévidoir de ruban adhésif ESD



Dévidoir de ruban adhésif ESD
Pour rubans adhésifs avec une largeur de 500 mm et un diamètre du noyau de 76 mm.

Conformément à la norme ESD DIN EN 61340-5-1 

dpvlink 19694

Article	Type
---------	------

5825.1157	Dévidoir de ruban adhésif ESD
-----------	-------------------------------



Distributeur de rubans adhésifs type A619



Distributeur de rubans adhésifs type A619 avec entraînement électrique et table tournante, pour des rubans adhésifs d'une largeur de 3 à 25 mm. Il coupe des longueurs de 10 à 61 mm. Approprié pour toutes les tailles de rouleau jusqu'à Ø150 mm. Poids 2,1 kg, alimentation 100-240V.

dpvlink 18027

Article	Type
---------	------

7300.311	Distributeur de rubans adhésifs type A619 Dimensions du distributeur 120 x 150 x 250 mm (LxHxP) Longueur de coupe 10 - 61 mm
----------	---



Distributeur d'étiquettes A521



- boîtier entièrement métallique robuste
- pour des étiquette d'une largeur de 20 - 180 mm
- balayage photoélectrique
- support pour des rouleaux avec un diamètre de 250 mm
- vitesse de distribution réglable en continu
- avance d'étiquettes réglable en continu
- alimentation 100/240 V, 50/60 Hz

dpvlink 8430

Article	Type
---------	------

7310.500	Distributeur d'étiquettes A521 pour des étiquettes de 20 - 60 mm
----------	--

7310.500.180	Distributeur d'étiquettes A521-180 pour des étiquettes de 20 - 180 mm
--------------	---



Distributeur de ruban adhésif A900

Universel: pour des rubans adhésifs, films en aluminium, films en cuivre, films de recouvrement, tuyaux et d'autres matériaux; **traitement simultané de 2 rouleaux;** largeur de ruban 6 - 60 mm, longueur de ruban 5 - 999 mm; avec compteur pour le nombre de pièces de référence et le nombre de pièces de pièces coupées.



Flexible: jusqu'à 6 longueurs différents programmables, en addition possibilité de programmer la quantité des longueurs à distribuer; avec fonctionnement automatique. Le distributeur a un boîtier antistatique et est disponible avec 3 rouleaux différents - et simplement échangeable - (**rouleaux en caoutchouc, rouleaux en plastique, rouleau de transport spécial** - avec un revêtement spécial pour des rubans fortement adhésifs).



Pratique: l'unité de transport de ruban complet peut être changée **sans outil** et en 5 pas. Protection des doigts avec contact de désactivation; le distributeur peut être mis en position diagonale; alimentation 2AC 100V, 120V, 220-240V, 41W. Poids 2,3 kg.

dpvlink 18014

Article	Type
---------	------

7300.210	Distributeur de ruban adhésif A900.6 Dimensions du distributeur 116 x 140 x 213 mm (HxLxP) avec rouleau en caoutchouc, longueur de coupe 5 - 999 mm
----------	--

7300.210.KTW	Distributeur de ruban adhésif A900.6-KTW Dimensions du distributeur 116 x 140 x 213 mm (HxLxP) avec rouleau en plastique, longueur de coupe 5 - 999 mm
--------------	---

7300.210.Spezial	Distributeur de ruban adhésif A900.6-Spezial Dimensions du distributeur 116 x 140 x 213 mm (HxLxP) avec rouleau de transport spécial, longueur de coupe 5 - 999 mm
------------------	---



Distributeur de rubans adhésifs A690/A695

Distributeur automatique pour rubans adhésifs avec cellule photoélectrique, découpage automatique des rubans adhésifs dans une longueur de 20 ou bien 30 jusqu'à max. 999 mm, largeur du ruban de max. 50 mm, alimentation 230 V, poids 2,7 kg.



dpvlink 3689

Article	Type
7300.190.CE	Distributeur de rubans adhésifs A690 Dimensions du distributeur 210 x 150 x 135 mm (LxHxP) Longueur de coupe 20 - 999 mm
7300.195.CE	Distributeur de rubans adhésifs A695 Dimensions du distributeur 235 x 150 x 135 mm (LxHxP) Longueur de coupe 30 - 999 mm



Barrière à ruban enrouleur pour zones EPA



Une barrière vite et efficace des zones EPA par un système de barrage facilement compilé dans peu de pas selon des exigences individuelles.

Deux variants :

Poteaux de balisage

Premier pas : choisir le poteau de balisage

Second pas : choisir le boîtier dévidoir



Boîtier dévidoir de sangle mural

Sélectionner un boîtier dévidoir de sangle mural (un clip est inclu dans la livraison de tous les boîtiers dévidoirs de sangle mural)



Poteaux de balisage



- Poteau de balisage en acier thermolaqué
- Couleur: noir ou jaune
- Plaque en fonte
- Hauteur du poteau: 960 mm
- Diamètre de plaque: 350 mm
- Poids: 12,5 kg

dpvlink 10237

Article	Type
1801.G.PY	Poteau de balisage, jaune
1801.G.PB	Poteau de balisage, noir



Bannière d'arrêt EPA avec 2 cassettes



Bannière dissipatrice de haute qualité pour un barrière fermée des zones EPA

- vinyle dissipateur sur les deux côtés
- flexible
- robuste et lavable
- face extérieure avec logo EPA
- différentes possibilités de positionnement
- dimensions de la bannière : 1220 x 840 mm (L x H)
- longueur de la barre métallique : 1340 mm
- montage simple avec 2 poteaux (séparément disponibles)

Contenu de la livraison

- bannière d'arrêt EPA
- 2 cassettes
- barre métallique

dpvlink 23898

Article	Type
1801.B.V	Bannière d'arrêt EPA avec 2 cassettes



Boîtier dévidoir de sangle



- Boîtier dévidoir de sangle, longueur 2,3 m ou 3,6 m
- Boîtier amovible avec sangle rétractable
- sangle en polyester jaune, largeur 50 mm
- impression noire à double face
"ESD PROTECTED AREA - ESD GESCHÜTZTER BEREICH"

dpvlink 10240

Article	Type
1801.G.K.0	Boîtier dévidoir de sangle vide
1801.G.K.23.DE	Boîtier dévidoir de sangle 2,3 m allemand/anglais
1801.G.K.23.E	Boîtier dévidoir de sangle 2,3 m anglais
1801.G.K.36.DE	Boîtier dévidoir de sangle 3,6 m allemand/anglais
1801.G.K.36.E	Dévidoir de sangle 3,6 m anglais



Support pour panneau d'information DIN A4



- Support pour panneau d'information DIN A4
- convient pour des poteaux de balisage 1801.G.PY et 1801.G.P.B
- châssis métallique noir avec fixation
- fourni sans feuille d'information

dpvlink 10244

Article	Type
1801.G.P.SA4	Support pour panneau d'information DIN A4 approprié pour poteaux de balisage 1801.G.PY et 1801.G.P.B



Boîtier mural avec sangle



- Boîtier mural avec sangle
- Boîtier métallique noir
- thermolaqué
- longueur 2,3 m ou 3,6 m
- Sangle en polyester jaune, largeur 50 mm
- avec clip mural
- impression noire à double face
"ESD PROTECTED AREA - ESD GESCHÜTZTER BEREICH"

dpvlink 10246

Article	Type
1801.G.W23.DE	Boîtier mural avec sangle 2,3 m allemand/anglais
1801.G.W23.E	Boîtier mural avec sangle 2,3 m anglais
1801.G.W36.DE	Boîtier mural avec sangle 3,6 m allemand/anglais
1801.G.W36.E	Boîtier mural avec sangle 3,6 m anglais
1801.G.WC	Support mural



Poteau de balisage système 4 directions



- couleur : rouge ou jaune
- hauteur du poteau : 975 mm
- système 4 directions avec enrouleur automatique
- longueur du sangle 3,6 m

dpvlink 26355

Article	Type
1802.9584.rot	Poteau de palisage rouge système 4 directions pour l'intérieur; sangle 3,6 m, rouge/blanc haché; pied en fonte Ø 345 mm; poids total : 10 kg
1802.9586.gelb	Poteau de palisage jaune système 4 directions pour l'intérieur; sangle 3,6 m, noir/jaune haché; pied en fonte Ø 345 mm; poids total : 10 kg



Boîtier dévidoir de sangle mural



Boîtier dévidoir de sangle mural :

- longueur du sangle 2,3 m, 3,6 m ou 4,6 m
- avec clip

dpvlink 26361

Article	Type
1802.9605	Boîtier dévidoir de sangle mural pour l'intérieur; sangle 2,3 m, rouge/blanc haché avec clip
1802.9615	Boîtier dévidoir de sangle mural pour l'intérieur; sangle 2,3 m, noir/jaune haché avec clip
1802.9606	Boîtier dévidoir de sangle mural pour l'intérieur; sangle 3,6 m, rouge/blanc haché avec clip
1802.9616	Boîtier dévidoir de sangle mural pour l'intérieur; sangle 3,6 m, noir/jaune haché avec clip
1802.9607	Boîtier dévidoir de sangle mural pour l'intérieur; sangle 4,6 m, rouge/blanc haché avec clip
1802.9617	Boîtier dévidoir de sangle mural pour l'intérieur; sangle 4,6 m, noir/jaune haché avec clip
1802.9618	Clip noir



Stations de test

EPApro® Personnel Tester 1000



La solution intégrale innovatrice EPApro® pour vos zones de travail protégées contre les ESD combine un matériel de précision facile à utiliser avec une solution logicielle avancée conçue pour la mesure de vos équipements de sécurité ESD ainsi que pour la documentation confortable et adaptée aux normes et gestion centrale des données collectées. Des interfaces et sorties de commande EPApro® multifonctionnelles permettent une simple intégration dans l'infrastructure existante de votre entreprise.



Les avantages du système de contrôle de la mise à la terre des personnes ESDEPApro® :

- Mesure rapide, nombreuses options de mesure avec un bref temps d'essai
- Utilisation simple
- Vérification conforme aux normes DIN EN 61340-5-1 et ANSI ESD S20.20
- Interface utilisateur intuitive fournissant une présentation claire des résultats
- Convient pour l'utilisation avec des systèmes de contrôle d'accès
- Simple calibrage guidé par menu sur place
- Tension de mesure réglable et limites configurables
- Compatible avec tous les standards courants
- Stockage des données conforme au RGPD
- Interconnectable via LAN ou Wi-Fi indépendamment du site
- Traitement des données simple et archivage sécurisé sur un serveur central
- Vastes fonctions de rapports



- Fonction de sauvegarde permet d'appeler des fichiers de sauvegarde avec Single Click à tout moment
- Échange de données automatisable avec d'autres programmes
- Aucun logiciel client requis, installation du serveur via VM (Virtual Machine)
- Fonction de mise à jour et maintien du logiciel simplifiés via le portail EPApro®



D'autres informations concernant l'EPApro® Personnel Tester 1000 et le logiciel pour l'EPApro® Control Server sont disponibles dans la brochure détaillée et en ligne sur notre page web

EPApro® ESD-Personnel-Tester 1000



L'EPApro® 1000 est un appareil de mesure conçu pour vérifier la mise à la terre des personnes et répond aux exigences des normes DIN EN ISO 61340-5-1, ANSI ESD S20.20 et au RGPD (règlement général sur la protection des données). Des sorties de commutation permettent de l'utiliser comme instrument de contrôle d'accès. Un mode privé facilite l'enregistrement et l'affichage de la mesure sans noms. Les mesures sont enregistrées sur l'appareil EPApro® 1000 et stockées conformément aux normes et au RGPD. Les données de mesure peuvent être appelées via le réseau ou, en cas de la fonction stand-alone, gérées localement sur l'appareil.



Vue d'ensemble de l'EPApro® 1000

- Mesure simultanée des chaussures et bracelets avec un bref temps d'essai < 2 secondes
- Fonction hôte facile p. ex. pour des visiteurs différents
- Mesure des chaussures individuelles et en série ainsi que mode de mains libres
- Tension de mesure réglable permettant une baisse de tension individuelle pour des personnes sensibles
- Limites configurables
- Convient pour des systèmes de contrôle d'accès de personnes
- Identification des personnes via lecteur multi RFID intégré
- Compatible avec tous les standards courants, des cartes d'identité existantes peuvent continuer à être utilisées
- Documentation des résultats de mesure
- Ouverture / fermeture réglée par sorties de commutation configurables
- Interface utilisateur intuitive fournissant une présentation claire des résultats
- Mode privé : mode d'affichage sans indiquer des données personnelles
- Accès protégé par mot de passe pour administrateurs et managers
- Vérification conforme aux normes DIN EN 61340-5-1 et ANSI ESD S20.20
- Enregistrement des données conforme au RGPD
- Mode de calibrage guidé par menu pour un calibrage facile sur place (aucun envoi de l'appareil requis)
- Interconnectable via LAN ou adaptateur Wi-Fi
- Langues : allemand et anglais (GB)
- **Made in Germany**

Recommandation : Interconnexion avec l'EPApro® Control Server



Disponible en option, le logiciel d'EPApro® Control Server permet d'interconnecter l'EPApro® 1000 comme appareil individuel (stand-alone) ou via le réseau d'entreprise, même indépendamment du site. L'EPApro® Control Server offre l'avantage de faciliter une gestion centrale des appareils EPApro® 1000 et l'enregistrement de toutes les données dans une base de données centrale.

Fonctions additionnelles en utilisant l'EPApro® Control Server

- Configuration à distance centrale des appareils EPApro® 1000 indépendamment du site
- Simple importation des données de base des employés
- Fonctions d'importation pour données des employés y compris des droits d'accès
- Fonctions d'exportation larges et al. pour des rapports
- Archivage sécurisé et central de toutes les données de mesure
- Simples fonctions de mise à jour
- et beaucoup d'autres...

Toutes les informations sont disponibles dans le texte de l'EPApro Control Server [dpvlink](http://dpvlink.com) 21904

Contenu de livraison :

- EPApro® Personnel Tester 1000
- électrode de chaussure
- bloc d'alimentation
- mode d'emploi
- certificat de calibrage d'usine



1. Écran tactile en couleur HD 7 pouce pour une opération intuitive sur la console
2. Lecteur Multi RFID intégré compatible avec tous les standards courants
3. Connexions de mesures
 - 1 x bouton-pression 10 mm
 - 2 x prises bananes (d'autres connexions possibles avec adaptateur)
4. Plaque de contact
5. Sorties, connexions et capteurs
 - 2 x ports USB pour des lecteurs HID externes pour p.ex. clavier, lecteurs de cartes magnétiques, lecteur de code à barres ou réseau Wi-Fi via antenne USB
 - Connexions réseau, GBit Ethernet et LAN pour connecter des systèmes client, serveurs de base de données, ordinateurs, Wi-Fi via antenne USB
 - Sorties de commutation sans potentiel pour des lampes de signalisation, tourniquets / ouverture
 - Capteur T/H intégré pour mesurer la température et l'humidité
 - Entrée pour calibrage
 - Connexion pour électrode de chaussure

Données techniques :

Voltage / performance	6 W (9 V/DC) (bloc d'alimentation 100-230V/AC)	
Conditions de fonctionnement	+ 10 jusqu'à 40° C / jusqu'à 75% d'humidité relative	
Temps de test	< 2 secondes	
Appareil : dimensions / poids	265 x 180 x 100 mm / 1 kg	
Électrode de chaussure : dimensions / poids	500 x 350 x 8 mm / 2,6 kg	

Tension d'essai	sélectionnable : 100V / 50V / 30V/DC (tolérance ±5%)	
Test de	Plage de mesure Valeurs limites supérieures	Plage de mesure Valeurs limites inférieures
Bracelets / blouses	1 MΩ - 200 MΩ	Aucune / 100 KΩ / 750 KΩ
Chaussure portée contre plaque métallique (valeur par chaussure)	1 MΩ - 200 MΩ	Aucune / 100 KΩ / 750 KΩ
Mesure de chaussure comme "connexion en série" (mains libres)	1 MΩ - 200 MΩ	Aucune / 100 KΩ / 750 KΩ

dpvlink 21010



Article	Type
EPApro.1000	EPApro® ESD-Personnel-Tester 1000 appareil de table Pour installer sur les tables ou socles <ul style="list-style-type: none"> • écran tactile en couleur • lecteur multi RFID intégré type standard • électrode de chaussure
EPApro.1000.2W	EPApro® ESD-Personnel-Tester 1000 appareil mural Pour le montage mural <ul style="list-style-type: none"> • écran tactile en couleur • lecteur multi RFID intégré type standard • électrode de chaussure
EPApro.1000.2W.HID	EPApro® ESD-Personnel-Tester 1000 appareil mural HID Pour le montage mural <ul style="list-style-type: none"> • écran tactile en couleur • lecteur multi RFID intégré type HID Prox • électrode de chaussure

Accessoires pour EPApro® Personnel Tester 1000



dpvlink 21905



Article	Type
EPApro.1001.ID.HF	Carte d'identité Haute fréquence UE = 5 pièces, imprimable
EPApro.1001.ID.LF	Carte d'identité Basse fréquence UE = 5 pièces, imprimable
EPApro.1001.TS	Séparateur pour électrode de chaussure EPApro® pour visser
EPApro.1001.CU	Unité de calibrage pour EPApro® 1000 avec certificat de calibrage
EPApro.1001.WL1	Adaptateur wifi® EPApro® Connection via USB 150 Mbit/s
EPApro.1001.ZPM	Tapis de poste de contrôle pour EPApro® Électrode de chaussure séparément disponible
EPApro.1001.ZSF.SET	Jeu de pied pour EPApro® se compose de : pied support pour EPApro® tapis de sol EPApro® ESD Personnel Tester séparément disponible

d'autres accessoires sur demande

EPApro® Control Server



L'EPApro® Control Server permet la gestion des données de mesure, appareils et utilisateurs avec les EPApro® ESD Personnel Testers 1000 interconnectés.

Le stockage et la sauvegarde des données se font conformément au RGPD. Un mode privé facilite l'enregistrement et l'affichage des mesures sans noms. Des fonctions d'importation/d'exportation et de rapport sont intégrées.



Vue d'ensemble de l'EPApro® Control Server

- Interconnexion de plusieurs appareils EPApro® au sein de votre réseau d'entreprise – même indépendamment du site
- Administration centrale protégée par mot de passe et basée sur les rôles
- Gestion centrale des employés et des droits d'accès sur le serveur
- Simple importation des données de base des employés dans le système p.ex. Excel, CSV
- Gestion des employés avec fonction de groupes p.ex. équipes et départements, EPA, laboratoires etc.
- Fonction d'hôte : simple création des visiteurs pour documenter les valeurs mesurées
- Synchronisation et enregistrement des données sur la VM sur votre serveur
- Archivage central et sécurisé de vos données mesurées permettant une suppression automatique des protocoles de mesure après une période de conservation paramétrable
- Fonction de sauvegarde permet d'appeler des fichiers de sauvegarde avec Single Click à tout moment et de les enregistrer dans un répertoire défini
- Interface de données REST API (protégée par clé) conçue pour un échange de données automatique avec d'autres programmes
- Fonction de rapports, et al. pour audits en format PDF
- Fonction de rapport automatique par e-mail pour des analyses et rapports
- Installation via une machine virtuelle (VM) sur vos serveurs
- Accès client via navigateur, aucune installation d'un logiciel client requise
- Simple fonction de mise à jour et maintenance du logiciel via le portail EPApro®

L'EPApro® Control Server permet de gérer les données rassemblées par l'appareil EPApro® 1000 de manière claire, sécurisée et conformément à la protection des données. L'EPApro® Control Server facilite une gestion centrale de tous les appareils EPApro® connectés en réseau indépendamment du site. Il est possible d'importer des données des employés (p.ex. comme fichier CSV ou Excel) et de rassembler et exporter des rapports avec des données de mesure selon les besoins.

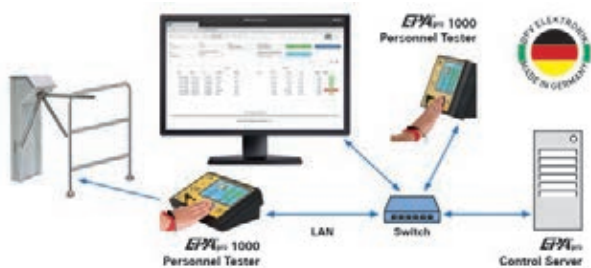

Droits et employés

Les droits d'accès des employés à un appareil EPApro® 1000 peuvent être limités dans le profil de l'employé. Si les EPApro® 1000 sont connectés au système d'accès, ils peuvent être utilisés pour commander l'accès aux zones de production individuelles. Pour simplifier la gestion et la surveillance des employés, ceux-ci peuvent être attribués à un groupe. Les groupes peuvent être hiérarchisés, permettant une simple représentation des employés et départements.

Interconnexion

Les appareils EPApro® 1000 sont interconnectés avec l'EPApro® Control Server via LAN. Chaque appareil EPApro® 1000 a son propre adresse IP. L'interconnexion peut se faire aussi indépendamment du site via le VPN de votre entreprise.

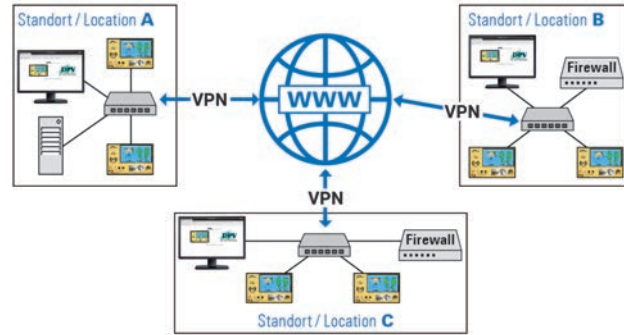

Échange de données avec d'autres programmes

Un échange de données sécurisé avec d'autres programmes est possible via une REST (Representational State Transfer) API.



Comportement en cas de défaillance du réseau ou du serveur

Une défaillance de l'EPApro® Control Server ou du réseau n'altère pas le fonctionnement des appareils EPApro® 1000. Les groupes de données de mesure sont sauvegardés dans l'EPApro® 1000 et automatiquement transférés lorsque l'EPApro® Control Server est reconnecté. Par conséquent, des travaux de maintenance dans le réseau ou du serveur n'ont aucune répercussion sur la disponibilité et la fonctionnalité des appareils EPApro® 1000 sur le réseau. Même en cas d'une défaillance du réseau, le bon fonctionnement des appareils EPApro® 1000 est assuré.

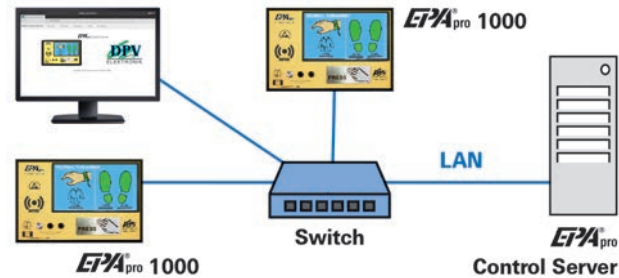

Installation du logiciel de serveur

Le logiciel de l'EPApro® Control Server est installé comme VM (Virtual Machine) sur un serveur matériel. Nous vous fournissons l'image VM appropriée pour votre système de virtualisation.

Licence

Il faut une seule fois une licence pour l'EPApro® Control Server. Pour connecter les EPApro® Personnel Tester 1000 une clé de licence EPApro® individuelle est requise pour chaque appareil.

dpvlink 21904		
Article	Type	
EPApro.1000.LI-1	Licence EPApro® Control Server 1 Licence pour administrer l'EPApro® Control Server	
EPApro.1000.LI-2	Licence d'appareil pour EPApro® Personnel Tester 1 Licence pour la gestion des appareils	

Stations de test PGT 120

Station de test PGT 120

Le testeur PGT permet de contrôler la bonne mise à la terre des personnes en moyen des bracelets et des chaussures et est utilisé comme appareil de contrôle de l'accès aux zones protégées contre des décharges électrostatiques (EPA).

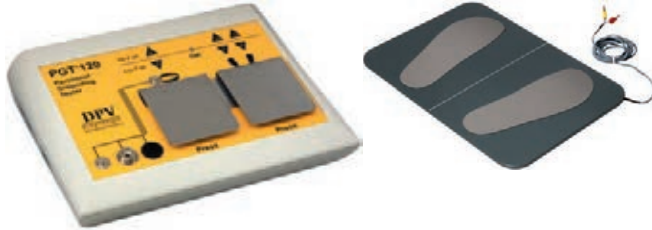

- Le résultat du test est indiqué par un signal visuel et acoustique. Un relais à contact libre de potentiel permet la connexion p.ex. à un ouvre-porte ou tourniquet utilisé comme outil de contrôle d'accès
- L'alimentation en tension s'effectue par une batterie intégrée ou par bloc secteur
- Possibilité de tester en même temps le bracelet, les chaussures gauche et droite par des circuits séparés
- Test séparé de la résistance de fuite d'une personne via les chaussures gauche et droites
- En combinaison avec une installation de contrôle d'accès de personnes individuelles (p.ex. un tourniquet) il est possible de tester les chaussures en mode "main libre" sans avoir besoin de presser la plaque de test avec la main
- Tension de test 30 V, 50 V ou 100 Volt (réglage par défaut)
- Possibilité de désactiver les limites inférieures
- L'appareil peut être posé sur un poste de travail ou fixé au mur (avec son support mural livré en option)
- Valeurs limites réglables par interrupteur DIP



dpvlink 10131

Article	Type
7100.PGT120	Station de test PGT 120



Unité de calibration pour PGT 120



Unité de calibration équipée de toutes les résistances nécessaires pour tester sur place les valeurs limites de la station de test PGT 120

dpvlink 10133

Article	Type
7100.PGT120.CU	Unité de calibration pour PGT 120 avec 8 commutateurs DIP



7100.PGT120.CU.12	Unité de calibration pour PGT 120 avec 12 commutateurs DIP
-------------------	--

PGT®120.COM avec interface RS232



La station de test PGT®120.COM vérifie les résistances de fuite des personnes pour le contrôle d'accès de votre zones protégée contre l'ESD.

En addition, PGT®120.COM est élargie par une interface RS232 pour la connexion à un ordinateur ou un terminal. La transmission des données se fait en format ASCII. Un ordinateur avec programme de terminal suffit pour afficher les données de mesure.

- **pas de fonctionnement par pile**, alimentation par bloc d'alimentation
- temps d'ouvre-porte réglable (1 seconde ou 3 secondes)
- traitement des valeurs mesurées et des résultats de test en format ASCII p.ex. à un terminal de saisie de temps

Données

- Valeur de mesure mesure en série en kOhm
- Valeur de mesure HGB en kOhm
- Valeur de mesure chaussure gauche en kOhm
- Valeur de mesure chaussure droite en kOhm
- Vérification ok
- Vérification défectueuse avec n° d'erreur

Contenu de livraison

- PGT®120.COM
- électrodes pour le test des chaussures
- certificat de calibrage
- mode d'emploi
- bloc d'alimentation 230 V AC

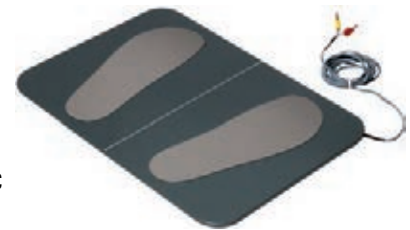

dpvlink 20201

Article	Type
7100.PGT120.COM	PGT®120.COM avec interface RS232



Accessoires pour PGT 120

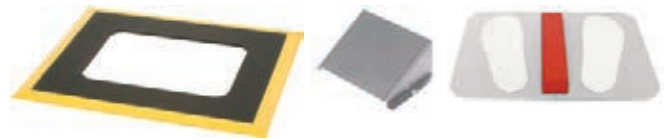

dpvlink 22383

Article	Type
7100.PGT120.SM	Tapis pour poste d'essai avec bord jaune dimensions: 830 x 680 x 13 mm
7100.PGT120.WK	Applique murale pour PGT 100 / PGT 120
7100.PGT120.TS	Séparateur pour électrode de chaussure (électrode de chaussure pas incluse dans la livraison)



Pied pour PGT 120 avec support



- Poteau en acier
- Hauteur du poteau 960 mm
- Diamètre de socle 350 mm
- Poids 10 kg
- Couleur du poteau jaune
- Plaque de base en fonte noire
- Support relevable pour appareil PGT 120
- Applique murale (standard) 7100.PGT120.WVK peut être montée sur le support

dpvlink 19689

Article	Type
1801.G.P.TERM	Pied
7100.PGT120.SM.TERM	Tapis de sol avec bord chanfreiné jaune Livraison sans électrode pour chaussure
7100.PGT120.WK.H	Support pour PGT 120, relevable
7100.PGT120.TERM.SET	Kit d'accessoires pour PGT 120 se composant de : pied, applique murale, support enfichable pour PGT 120, tapis de sol avec bord jaune



PGT 120-COM Data Terminal DT2

Le "Data Terminal DT2" enregistre les données de mesure du testeur PGT120.COM.



Propriétés :

- sauvegarde des résultats dans le Data Terminal pour 30 jours au maximum
- Note : identification d'utilisateur possible via lecteur des cartes avec carte d'identité

Possibilités optionales avec un ordinateur en cas d'une connexion au réseau :

- affichages des données mesurées par liste avec mise en évidence en couleur en cas des mesures erronées
- impression des valeurs mesurées comme liste
- simple configuration du terminal via une interface internet
- sélection de la langue allemande/anglaise

Contenu de livraison :

- Data Terminal avec bloc d'alimentation
- Mode d'emploi (allemand/anglais)

dpvlink 15563

Article	Type
7100.PGT120.COM.DT	Contrôleur de terminal de données



PGT 120-COM Data Terminal DT3

Le "Data Terminal DT3" enregistre les données de mesure du testeur PGT120.COM. En plus, cette version a un lecteur RFID intégré, un affichage et un contact commutateur.



Caractéristiques :

- peut être variablement intégré dans l'infrastructure existante
- plusieurs stations PGT120.COM peut être interconnectées
- les badge d'accès ou les cartes de pointage déjà existants peuvent être réutilisés
- les systèmes de client peuvent être connectés via une interface de base ouvertes
- les données de mesure sont disponible pour le traitement en quelques secondes
- l'utilisation de différentes base de données est possible
- la combinaison avec des systèmes d'accès présents est possible
- communication en réseau sécurisée et cryptée

Interfaces :



- 4 x USB
- 1 x D-SUB9 pour PGT120.COM
- 1 x RJ45 - LAN
- 1 x RJ12 - Relais
- 1 x Micro USB - lecteur RFID
- 1 x Micro USB - POWER 5VDC

Contenu de livraison :

- 1 x DATA Terminal DT3
- 1 x bloc d'alimentation 100-240 VAC/5 VDC avec adaptateur amovible (UE/USA)
- 1 x câble pour connecter USB et Micro-USB (pour l'activation du lecteur RFID interne)
- 1 x guide rapide (allemand/anglais)

dpvlink 22373

Article	Type
7100.PGT120.COM.DT3	Data Terminal Controller DT3



Écran tactile TC18 avec DATA Terminal intégré

Caractéristiques :

- Écran tactile capacitif 10 pouces
- avec MiniPC intégré (DATATerminal)
- connexion LAN RJ45
- 4 x USB2.0
- 1 x COM RS232 (port de communication pour PGT120.COM)
- AC 100-240 V 50-60Hz / DC 12V/5A
- boîtier : aluminium, argent
- dimensions : 288 x 231 x 58 mm
- fixation : montage frontal ainsi que fixation pour VESA 75x75mm / 100x100mm



Contenu de livraison :

- 1 x ordinateur à écran tactile
- 1 x câble d'alimentation EU
- 1 x bloc d'alimentation
- 4 x clips de fixation
- 1 x guide rapide

dpvlink 22379





Article	Type
7100.PGT120.COM.TC18	Écran tactile TC18 avec DATA Terminal



Accessoires pour PGT 120-COM Data Terminal DT2/DT3

	Article Type	
	7100.PGT120.TEST.10 Capteurs de température et d'humidité	
	7100.PGT120.WK.H.DT Rallongement du support pour Data Terminal 3 (livraison sans appareil)	
	7100.PGT120.TEST.12 Module relais USB mini par ex. pour activer un tourniquet	
	7100.PGT120.TEST.13 Lampe de signalisation avec signal acoustique (rouge/jaune/vert)	
	7100.PGT120.TEST.16 Concentrateur USB à 4 ports	
	7100.PGT120.COMDT3.W Support mural pour Data Terminal Controller DT3	

Lecteur de cartes et carte d'identité

	Article Type	
	7100.PGT.XK.V3 Lecteur de cartes externe (USB)	
	7100.PGT.XK.ID.V3 Carte d'identité à transpondeur UE = 10 pièces	

Imprimante pour étiquettes pour PGT 120-COM Data Terminal



Pour la connexion au PGT 120-COM Data Terminal

- pour imprimer des étiquettes autocollantes, par ex. avec les résultats du test, la date et le mode de test en cas de mesures correctes sur le Data Terminal
- lorsque l'identification d'utilisateur via le lecteur des cartes est utilisée, le nom sera aussi imprimé



Contenu de la livraison :

- imprimante pour étiquettes avec bloc d'alimentation
- 2 bobines avec 310 étiquettes (36 x 67 mm)
- mode d'emploi (allemand/anglais)

	Article Type	
7100.PGT120.COM.D.2	Imprimante pour Data Terminal	
7100.PGT120.COM.D.3	Étiquettes 36 x 67 mm (2 bobines avec 310 étiquettes)	

PGT 120.COM SOFT

Gestion des données centrale pour Data Terminal

- Peut être intégré dans l'infrastructure présente
- 32 stations PGT120.COM au maximum peuvent être interconnectées
- Des systèmes de clients peuvent être connectés via une interface de base de données ouverte
- Les valeurs de mesure sont disponibles pour traitement en quelques secondes
- Il est possible d'utiliser des bases de données différentes
- Communication en réseau chiffrée et sécurisée



1. En combinaison avec la station PGT120.COM le terminal de données enregistre les valeurs de mesure du test ESD
2. L'identification de l'utilisateur se fait via une unité de saisie USB quelconque compatible HID (RFID/code-barre/carte magnétique/clavier)
3. Un relai USB (en option) contrôle le tourniquet
4. Un serveur central synchronise les données de mesure et les ID d'utilisateur de toutes les stations
5. Les systèmes de clients communiquent via une interface de base de données ouverte
6. Contrôleur de terminal de données

	Article Type	
7100.PGT120.COM.SOFT	Logiciel pour "Data Collection" sur CD-ROM	



PGTest Station pour PGT® 120.COM

Dimensions: 1700 x 590 x 730 mm (H x L x P), châssis en acier revêtu par poudre
Imprimante et PGT® 120 pas compris dans le contenu de livraison



Pochette magnétique pour documents en IDP-STAT-PVC au format A3

Écran tactile, capteurs de température et d'humidité

	Article Type	
7100.PGT120.TEST.V01	PGTest Station pour PGT® 120 / PGT® 120.COM avec porte-documents magnétique en IDP-STAT-PVC au format A3	
7100.PGT120.TEST.V18	Station de test PGT pour PGT® 120.COM avec écran tactile, capteurs de température et d'humidité	

Système de contrôle d'accès EPA



Un système de contrôle d'accès assure que seulement des personnes autorisées peuvent accéder la zone limitée comme p. ex. une zone protégée EPA ou une zone de fabrication.

Pour la sécurité ESD il est important que l'équipement de protection ESD personnel existant comme les chaussures et / ou les bracelets sont fonctionnels.



En combinaison avec le système d'essai de mise à la terre des personnes EPApro® moderne il est possible de vérifier et documenter la fonction de l'équipement de protection ESD personnel en accédant une zone protégée EPA.

Les sorties de commutation programmables sans potentiel de l'EPApro® ESD Personnel Tester 1000 permettent d'activer un ouvre-porte ou un système de contrôle d'accès.

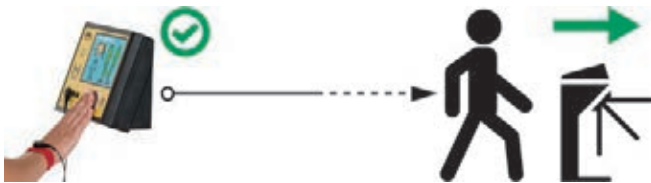

Les fonctions spéciales de l'EPApro® ESD Personnel Tester 1000 facilite la configuration de telle manière que, par exemple, une mesure de l'équipement de protection ESD personnel n'est effectuée qu'une fois par jour.



Le lecteur multi-RFID intégré conçu pour identifier les personnes permet de consulter le droits d'accès déposé.

Le logiciel d'EPApro® Control Server permet l'interconnexion à l'échelle de l'entreprise, la gestion et configuration centrale des EPApro® ESD Personnel Tester 1000. Les données de mesure journalisées sont enregistrées centralement sur le serveur.

D'autres informations concernant l'EPApro® ESD Personnel Tester 1000 se trouvent sous [dpvlink 21010](#)

Système de barrières COMPACT

La construction spécialement petite et robuste est appropriée pour des accès fortement fréquentés. Le tourniquet motorisé Compact dispose d'un boîtier thermolaqué et résistant aux intempéries avec un pied intégré et réglable en hauteur.



Caractéristiques :

- construction spécialement compact
- version à 2 ou 3 bras
- mécanique sans entretien
- direction d'entrée changeable
- flux de circulation élevé
- individualisation sécurisée des accès
- fonctionnement silencieux
- réglable en hauteur
- qualité durable
- livraison en état entièrement assemblé
- peut être utilisé à l'extérieur



Données techniques :

Tension d'alimentation :	230 V / 50-60 Hz
Puissance :	Max. 50 Wh
Température de stockage :	-40°C à +50°C
Température d'opération :	-20°C à +50°C
Largeur/passage :	305 mm/577 mm
Longueur :	350 mm
Hauteur :	1.000 - 1.365 mm
Poids :	45 kg
Matériau :	acier, thermolaqué acier CrNi V2A, matériau 1.4301
Interfaces :	contact sans potentiel



Il est possible d'ajouter des lecteurs de cartes aux boîtiers au moyen d'un support de lecteur. **En option disponible avec station de test PGT 120 intégrée.**

La qualité durable garantit un flux de circulation élevé. L'opération uni- ou bidirectionnelle permet d'utiliser le tourniquet comme entrée ainsi que sortie.

[dpvlink 20079](#)

Article	Type
6COM.2.AEB-H	Tourniquet Compact à 2 bras Acier galvanisé et revêtu en plastique
6COM.3.AEB-H	Tourniquet Compact à 3 bras Acier galvanisé et revêtu en plastique
6COM.3.AEW	Tourniquet Compact à 3 bras avec PGT intégré acier galvanisé et revêtu de plastique



Système de barrières MODUL CROSS

Le tourniquet motorisé avec 2 ou 3 bras est très robuste en raison de son boîtier en acier inoxydable et peut être utilisé à l'extérieur.



Caractéristiques :

- construction compacte
- version à 2 ou 3 bras
- mécanique sans entretien
- direction d'entrée changeable
- flux de circulation élevé
- individualisation sécurisée des accès
- fonctionnement silencieux
- qualité durable
- livraison en état entièrement assemblé
- peut être utilisé à l'extérieur
- pratique par couvercle relevable



Données techniques :

Tension d'alimentation :	230 V / 50-60 Hz
Consommation :	50 Wh
Température de stockage :	-40°C à +50°C
Température d'opération :	-15°C à +40°C
Largeur/passage :	275 mm/550 mm
Longueur :	1.225 mm
Hauteur :	1.025 mm
Poids :	70 kg
Matériau :	acier CrNi V2A matériau 1.4301
Interfaces :	contacts sans potentiel, RS485, RS232

Un flux de circulation élevé et une mécanique sans entretien permettent une longue durée de vie. En option, des lecteurs de cartes peuvent être intégrés dans le boîtier.

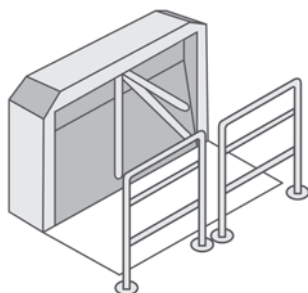

Croquis :
Structure exemplaire MODUL CROSS

dpvlink 20086		
Article	Type	
6MCR.2.AEC	Tourniquet MODUL CROSS à 2 bras entraîné par moteur	
6MCR.3.AEC	Tourniquet MODUL CROSS à 3 bras entraîné par moteur	

Système de barrières IKARUS HOLM 1000

Le portillon pivotant motorisé à hauteur de taille Ikarus Holm est spécialement approprié pour des passages qui doivent être passés avec des bagages, fauteils roulants ou objets encombrants. Grâce à son apparence simple Ikarus Holm peut être intégré dans n'importe quelle architecture.



Caractéristiques :

- tourniquet motorisé à hauteur de hanches
- double entrée possible
- mécanique sans entretien
- direction d'entrée changeable
- flux de circulation élevé
- individualisation sécurisée des accès
- fonctionnement silencieux
- qualité durable
- livraison en état entièrement assemblé
- transparence compatible avec l'architecture



Données techniques :

Alimentation en courant:	24 V
Puissance:	50 Wh
Température de stockage:	-40°C à +50°C
Température de fonctionnement:	-10°C à +50°C
Largeur/passage:	900 mm / 950 mm
Ouverture totale:	1.954 mm
Hauteur:	1 000 mm
Poids:	35 kg
Matériau:	acier CrNi matériau 1.4301
Interfaces:	contacts sans potentiel



Convient aussi comme double entrées opposées en paires ou pour opération uni-/bidirectionnelle. Nous vous assistons pour la réalisation de vos exigences.

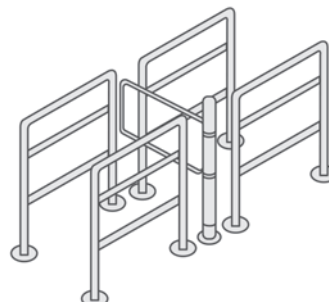

Croquis :
Structure exemplaire IKARUS HOLM

dpvlink 20082		
Article	Type	
6IKH.1.AEC	Portillon simple IKARUS HOLM	
6IKH.1.AEC.2	Portillon double IKARUS HOLM	

Barrière de guidage IKARUS HOLM

Complément idéal pour les tourniquets Compact, Modul Cross et Ikarus Holm 1000



Caractéristiques :

- surface brossée
- subdivision par 2 barres horizontales
- largeur 1000 mm
- diamètre de l'ancrage 153 mm

dplink 20718

Article Type

6ISP.2SIH10 Barrière de guidage IKARUS HOLM
Hauteur : 1000 mm, largeur : 900 mm



Surveillance permanente

Moniteur de poste de travail WS Aware SCS



Le moniteur WS Aware permet la surveillance permanente de deux postes de travail. L'appareil de mesure équipé de DSP (processeur de signal digital) surveille la mise à la terre correcte des utilisateurs, outils et surfaces de lieux de travail. En plus, des événements EMI aux bornes de mise à la terre sont enregistrés et affichés. Les moniteurs WS Aware reconnaissent tous les paramètres de la mise à la terre de l'environnement en respectant les exigences des normes ANSI 6.1 et ANSI/ESDA S.20.20.

WS Aware permet de surveiller en permanence et d'enregistrer tous les événements détectés par un FMS via une sorties de données ou en option via une interface digitale MODBUS, pour la mise en réseau du moniteur via une interface Ethernet. Le moniteur WS Aware est conçu pour surveiller l'impédance de deux bornes de mise à la terre à basse valeur ohmique (p.ex. pour des outils, des fers à souder, des machines) et de deux bornes de mise à la terre à haute valeur ohmique (p.ex. tapis de tables).

En plus, des tensions EMI apparaissantes aux bornes de mise à la terre à basse valeur ohmique sont surveillées et affichées, en cas d'un dépassement des valeurs limites, par un LED jaune clignotant.

Les valeurs limites d'alarme peuvent être réglées. Le dépassement des limites réglées est indiqué visuellement par des LEDs (vert = OK, rouge = alarme, jaune clignotant = tension EMI), en plus une alarme acoustique peut être lancée (fonction désactivable). Des entrées non utilisées sont désactivées via un interrupteur DIP et ensuite affichées par un LED sombre.

Respectivement deux bracelets à double conducteur (opérateur et visiteur) sont surveillés via deux terminaux à distance connectés au moniteur **WS Aware** et qui peuvent être montés à la surface inférieure de la table. Le moniteur effectue une mesure permanente de la résistance de fuite et de la tension du corps. En cas des terminaux avec la fonction Big Brother, un capteur photoélectrique reconnaît une personne aux lieux de travail et lance un alarme si cette personne travaille sans être mise à la terre par bracelet.



Propriétés :

- Fonction de surveillance « Big Brother » reconnaît des operateurs pas proprement mis à la terre
- Très basse tension d'essai (environ 25mV) pour surveiller de manière permanente la tension et la résistance des bracelets à double conducteur
- Surveillance des paramètres de mise à la terre en respectant les normes ANSI 6.1 et ANSI/ESD S20.20
- Surveillance EMI des bornes de mise à la terre
- Connexion RJ45 pour transférer des données à l'ordinateur

Surveillance des bracelets

Connexion de mise à la terre:	1 MOhm par bracelet
Connexions de bracelet:	2 x terminaux à distance (1 opérateur, 1 visiteur)
Tension d'essai au corps:	0,025 V (25 mV)
Niveau d'alarme résistance de fuite du corps:	10 MOhm pré réglé*
Niveau d'alarme tension sur le corps:	+/- 2,5 V pré réglé*

Surveillance de la borne de mise à la terre

Borne de mise à la terre à basse valeur ohmique (outils, machines, fers à souder): 2 connexions

Borne de mise à la terre à haute valeur ohmique (tapis de table): 2 connexions

Alarme de mise à la terre à basse valeur ohmique*: 10 Ohm pré-réglé

Alarme de mise à la terre à haute valeur ohmique*: 1 GOhm pré-réglé

Tension d'essai:

Connexion à basse valeur ohmique : < 0,075 V circuit ouvert

Connexion à haute valeur ohmique: < 0,4 V circuit ouvert

dpvlink 14088

Article	Type	
770061	Moniteur de poste de travail WS Aware Standard Remotes avec 2 x Remote Terminal CTA242	
770068	Moniteur de poste de travail WS Aware Big Brother avec 2 x Remote Terminal Big Brother CTA243	

Contrôleur pour moniteur de poste de travail CTE701A

Le testeur de moniteur CTE701A est utilisé à vérifier la propre fonctionnalité des systèmes de surveillance du poste de travail WS Aware, Iron Man, Ground Man et Ground Master. L'appareil d'essai présente de certaines charges résistives et signaux au moniteur pour simuler des paramètres spécifiques des liaisons de mise à la terre et de bracelets antistatiques.



Propriétés :

- Bouton poussoir EMI et écran LED pour tester le moniteur et le bracelet
- Fiche-banane utilisable pour des essais de mise à la terre et la terre de référence
- Limites hautes et basses réglables pour la mise à la terre dure et douce
- Réglage des valeurs limites variables
- Tensions de mesure / de signal réglables

dpvlink 14085

Article	Type	
3M-CTE701A	Contrôleur pour moniteur de poste de travail CTE701A	

Moniteur de poste de travail Iron Man Plus



Des surtensions causées par des surcharges électrostatiques (EOS electrostatic overstress) ou des décharges électrostatiques sont un grand risque dans l'environnement protégé contre ESD. Le moniteur de contrôle **Iron Man Plus** réagit aux surtensions possiblement générées sur des circuits imprimés ou des composants sensibles à ESD par du personnel pas mis à la terre ou en travaillant avec des fers à souder, des brucelles, des tournevis ou d'autres outils métalliques.

Application

Iron Man Plus peut être utilisé au lieu de travail pour le montage manuel et des tests. Il surveille continûment la tension entre la terre et le circuit imprimé (PCB) pendant que celle-ci est en contact avec une plaque de base, un tapis de sol ou de table, un élément mis à la terre du circuit imprimé ou des produits. En plus il surveille en permanence la valeur de résistance entre la terre et la surface de travail ainsi que le bon fonctionnement du bracelet à double conducteur / câble de terre.

Iron Man reconnaît un fer à souder, une brucelles ou un autre outil touchant la surface de travail et causant une surtension sur le circuit imprimé et lance une alarme lorsque la tension à l'entrée dépasse la valeur interne pré-réglée.

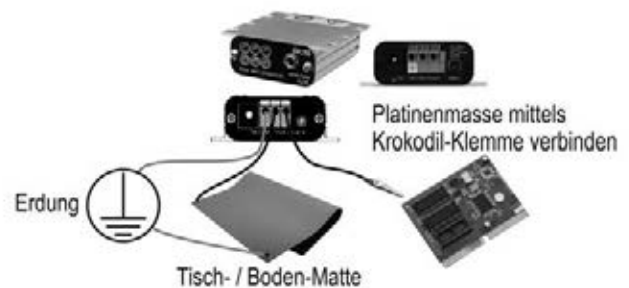

L'appareil montre des dysfonctionnements par des signaux visuels et acoustiques. La limite d'alarme pour la surveillance des surtensions est réglable. Il est possible de choisir entre deux domaines en moyen d'un interrupteur interne: haute sensibilité $V \geq \pm 5V$, basse sensibilité $V \geq \pm 15V$. En plus, le signal d'avertissement acoustique peut être activé ou désactivé.

Propriétés :

- Contrôle de surtensions dans la fabrication électronique
- Alarme de panne en cas de surtensions
- Surveillance du bracelet de l'opérateur
- Surveillance de la tension lors de la mise à la terre des personnes
- Contrôle de la mise à la terre de la surface de travail
- Alarme visuelle et acoustique
- Alimentation en tension via un bloc d'alimentation

dpvlink 14092

Article	Type	
3M-CTC331	Moniteur de poste de travail Iron Man Plus CTC331 surveillance des bracelets et des tapis de table / de sol	
2250.762.9	Câble de connexion Iron Man Plus / tapis de table DK 10 mm	
2250.763.9	Câble de connexion Iron Man Plus / mise à la terre	

Moniteur de poste de travail Ground Man Plus SCS



Le moniteur **Ground Man Plus** est conçu pour surveiller l'impédance de terre des lieux de travail, des outils et des machines. Le contrôle de l'impédance de terre de jusqu'à trois bornes de mise à la terre dure est possible. En plus le moniteur **Ground Man Plus** peut surveiller la mise à la terre par bracelet d'une personne en moyen d'un système bracelet à double conducteur / câble de terre.

Contrôle de l'impédance de terre

En permanence l'impédance de terre est contrôlée sur trois canaux séparés qui sont connectés à trois appareils. La limite d'alarme peut être réglée entre 1-20. Elle est la même pour tous les 3 canaux. L'affichage de la mesure s'effectue via des LED vert (= OK) et rouge (= défaut) ainsi qu'un signal d'avertissement acoustique. Ce signal peut être désactivé.

Signal de sortie

Un signal de sortie logique est fourni pour un traitement. Si toutes les sorties sont dans la limite et l'appareil est alimenté en tension, le signal de sortie est 1 logique, autrement il est 0 logique.

Contrôle de la mise à la terre des personnes

Le moniteur **Ground Man Plus** permet en plus le contrôle permanent de la mise à la terre des personnes en moyen d'une connexion de bracelet à double conducteur / câble de terre. Le moniteur mesure la tension de la personne et la résistance du bracelet.

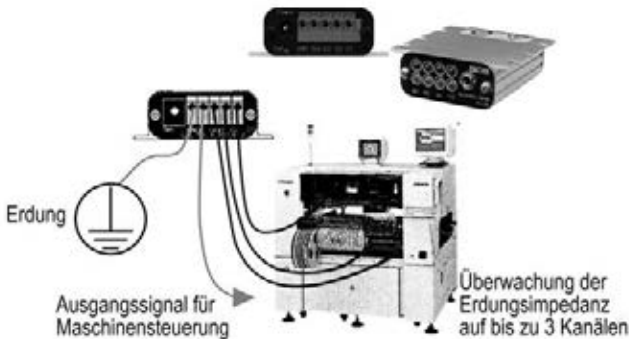

Contenu de la livraison

- Moniteur Ground Man Plus
- Manuel d'utilisation
- Bloc d'alimentation

dpvlink 15206

Article Type

3M-CTC334 **Moniteur de poste de travail Ground Man Plus CTC334**



Moniteurs de surveillance de la mise à la terre Ground Master® SCS



Ils assurent une mise à la terre de sécurité à tout moment

Une bonne mise à la terre est extrêmement importante pour un fonctionnement fiable et sans trouble des machines. Une mise à la terre interrompue ou défectueuse met en danger des personnes et pourrait avoir à l'effet un mauvais fonctionnement ou bien une défaillance des machines et causer des dégâts sur des composants sensibles aux décharges électrostatiques ou les détruire. Pour maîtriser des composants et éléments sensibles à ESD il est absolument nécessaire d'avoir une mise à la terre fiable.

Ground Master assure une surveillance permanente d'une mise à la terre correcte de jusqu'à 8 appareils (ou bien 16 appareils en cas d'une combinaison de deux **Ground Master**). L'affichage d'état individuel au moniteur **Ground Master** indique quelles bornes de mise à la terre sont couramment surveillées, lesquelles sont OK (LED vert) et lesquelles sont défectueuses (LED rouge). Des entrées non-utilisées sont désactivées via un interrupteur DIP. Chaque entrée est sécurisée par un coupe-circuit fiable et facilement à remplacer pour protéger l'équipement en cas d'un câblage défectueux de neutre, de phase et de terre.

Ground Master surveille l'impédance de l'accordement à la terre et, en addition, la tension EMI de la terre. La mesure des tensions EMI permet de reconnaître des tensions apparaissantes qui mettent en danger des personnes, des machines et des composants.

Ground Master fournit des informations détaillées sur l'état de chaque connexion de terre via une interface à un système de surveillance de site (FMS). **Ground Master RT** est, en plus, équipé d'une sortie de relais et une sortie logique permettant de désactiver une machine surveillée ou un appareil en cas d'une mise à la terre défectueuse.

Domaines d'application

- Automates d'équipement, machines
- Dispositifs pour la manutention des circuits imprimés
- Sérigraphes
- Bandes transporteuse
- Testeurs
- Equipment de photolithographie
- Manipulation de wafers
- Testeur de tête de lecture GMR
- Tous les lieux avec un équipement sensible
- Robots industriels
- Centres d'outils
- Environnement médical
- Militaire
- N'importe où ESD et EMI peuvent apparaître

Fonctions

- Surveillance permanente de la borne de mise à la terre
- Conformité ANSI-ESDA S.20.20
- Limite d'alarme réglable
- Surveillance EMI, sécurité et interrupteur d'autorisation à toutes les bornes de mise à la terre
- Interface de réseau industrielle
- Connexion à un système de surveillance de site
- Modèle RT : Relais et sortie de commande logique

Avantages essentielles

- **Conformité ANSI/ESDA S20.20**
Ground Master mesure l'impédance de terre en respectant les exigences de la norme ANSI/ESD S20.20
- **Limite d'alarme réglable**
La limite d'alarme est réglable simplement à tout moment entre 1 et 20 ohms
- **Sécurité**
Toutes les bornes de mise à la terre sont protégées par des coupe-circuits individuels pour protéger l'équipement en cas d'un câblage défectueux de neutre, de phase ou de terre
- **EMI**
Ground Master surveille des événements EMI à toutes les bornes de mise à la terre et indique l'état EMI
- **Sortie au système d'acquisition des données ou de surveillance de site**
Les moniteurs Ground Master ont une interface au système d'acquisition ou de surveillance de site. L'alimentation électrique peut s'effectuer aussi via la même câble de FMS
- **Sortie à l'appareil**
Grand Master RT offre une sortie de relais et un signal logique 5V ce qui permet de désactiver une machine en cas d'une mise à la terre défectueuse

Données techniques

Impédance de terre

Limite d'alarme	1 ... 20 Ohm (réglable par l'opérateur)
EMI à la borne de mise à la terre	0dBm large bande

Affichage

Visuel	LEDs pour tous les canaux
Acoustique	Vibrateur

Autres

Interrupteur d'autorisation	chaque canal
-----------------------------	--------------

Connexions

Modèles RT sortie de relais	Contact de relais N/C, sortie logique via bloc multiprise
-----------------------------	---

Ground Master est disponible avec deux versions d'interface:

1. Interface de courant pour FMS, DAQ 4 ... 20 mA prise RJ45
2. Interface MODBUS (pour SMP) Conformité MODBUS, prise RJ45

Généralités

Alimentation en courant (local ou réseau)	
Tension	24V DC
Consommation de courant	< 250mA
Dimensions (sans attache)	114 x 92 x 28 mm

Exemple d'application : surveillance d'outils d'assemblage

Beaucoup de dispositifs de montage ou bien de machines se composent de plusieurs composants partiellement amovibles qui ne sont pas toujours mis à la terre. Il est aussi possible que la connexion de terre soit interrompue pendant des travaux de maintenance, des modifications et même en usage normal. Ground Master® peut surveiller la mise à la terre de chaque élément individuel du dispositif de montage entier ou bien de la machine entière pour assurer la conformité aux normes et un fonctionnement sans trouble. Ground Master® RT offre en addition une sortie de relais et une sortie logique pour pouvoir désactiver la machine ou le dispositif en cas d'une mise à la terre défectueuse.

Informations pour la commande

Ground Master est livré avec :

- Quatre coupe-circuits de rechange
- Matériel de mise à la terre
- Bloc d'alimentation universel
- Manuel d'utilisation

S'il vous plaît, contactez-nous pour d'autres options et accessoires.

dpvlink 16954

Article	Type
770044	Moniteur de surveillance de la mise à la terre Ground Master® avec connexion Ethernet, borne d'entrée et bloc d'alimentation



Safety Pips



Données techniques:

Tension de service:	pile 9 V selon IEC/DIN 6F22
Durée de vie de la batterie:	> 1 an (en cas de 8 heures d'indications de tests positifs par jour)
Connexion: Valeur de mesure :	10 mm bouton-pression pour câble spiralé mesure capacitive de l'impédance 1 MOhm ... (100 pF + 2 MOhm) plage optimale
Plage de mesure :	HI-Fail > 5 MOhm; LO-Fail < 400 kOhm
Tension d'essai:	DC < 0,01 Volt; AC < 4,00 Volt
Courant d'essai pour charge de 1,0 MOhm :	DC < 0,01 µA AC < 1,00 µA
Matériau de boîtier:	ABS noir, dissipateur (sauf plaque d'identification)
Conditions de l'environnement:	Gamme de température: 10°C - 40°C Humidité relative: 20% - 80%
Dimensions:	125 x 60 x 26 mm
Poids:	env. 140 g (y compris pile)



Testeur pratique pour la surveillance permanente des bracelets. Une interruption de la mise à la terre est indiquée par un signal d'avertissement visuel et acoustique. Approprié pour câble spiralé standard bouton-pression 10 mm ou BA 4 mm

dpvlink 4649

Article	Type
7100.181	Safety Pips avec signal d'avertissement signal d'avertissement acoustique et optique, pile 9 V, connexion bouton-pression 10 mm
7100.181.EB	Safety Pips avec prise de mise à la terre Affichage : signal d'avertissement acoustique et optique avec prise de mise à la terre pour prise Schuko, connexion bouton-pression 10 mm
7100.181.K	Safety Pips avec contact de signalisation Contact de signalisation (sans signal d'avertissement acoustique), connexion bouton-pression 10 mm bloc d'alimentation 230 VAC
7100.181.C	Unité de calibrage pour Safety Pips
7100.181.103	Bloc d'alimentation 230 V AC pour rattraper Safety Pips 7100.181 + 7100.181.EB de l'alimentation par batterie au réseau
7100.181.H	Support pour Safety Pips
7100.181.K.M	Module additionnel pour Safety Pips



Système de surveillance permanente ES 19.652 pour un poste de travail DESCO EUROPE

Système de surveillance permanente pour bracelets et revêtement de table



- surveillance en temps réel par Wave Distortion Technology, incontournable
- alarme visuel et acoustique en cas de défauts
- calibrage selon des normes européennes
- type de connexion :
 - câble de mise à la terre BP 3 ou 10 mm (position de repos)
 - fiche banane BA 4 mm ou BP 10 mm (opérateur)
 - revêtement de table /câble de mise à la terre BP 10 mm / œillet de vis
- la mise à la terre se fait par bloc d'alimentation

dpvlink 22825



Article	Type
7110.652	Station ES 19.652 pour un poste de travail (Système de surveillance permanente)
7110.652-98221	Unité de vérification type 98221 pour moniteur de surveillance ES 19.652
7110.653	Remote Alarm (pour station ES 19.652 pour un poste de travail)

Système de surveillance permanente DS 740 pour deux postes de travail DESCO EUROPE

Système de surveillance permanente pour bracelets avec câbles de mise à la terre unipolaire



surveillance en temps réel par Wave Distortion Technology, incontournable alarme visuel et acoustique en cas de défauts calibrage selon des normes européennes type de connexion: câble de mise à la terre BP 3 / 10 mm (BP 3 mm = position de repos) la mise à la terre se fait par bloc d'alimentation

dpvlink 15216



Article	Type
7110.740	Système DS 740 pour deux postes de travail (Système de surveillance permanente) Type de connexion: fiche banane BA 4 mm
7110.741	Système DS 741 pour deux postes de travail (Système de surveillance permanente) Type de connexion: bouton-pression 10 mm

Multimètres

METRISO® 3000 - Kit de mesures



METRISO® 3000 - Kit de mesures,

se compose du multimètre numérique grand calibre Metriso® 3000, un capteur de température et d'humidité relevable, une interface USB, un logiciel pour Windows®, 2 électrodes de mesure, 1 électrode manuelle, lignes de mesure, mode d'emploi (allemand/anglais/français), certificat de calibrage d'usine et une mallette de transport conductrice avec mousse dissipatrice rosé selon DIN EN 61340-4-1.



1. connexion USB
2. interface pour capteur de température et d'humidité et scanner pour codes à barres
3. 2 douilles pour test, résistance de référence 10 MΩ



- convient pour les mesures de résistance de mise à la terre et de point-à-point
- la mémoire de données intégrée permet d'enregistrer 50000 valeurs de mesure qui peuvent être lues via une interface USB à l'ordinateur
- le logiciel d'enregistrement „ETC“ permet de créer et d'archiver des protocoles d'essai complets
- avec capteur relevable pour la mesure des températures et de l'humidité d'aire
- l'utilisation d'un scanner pour codes à barres permet de saisir automatiquement le lieu de mesure avant la mesure.

Données techniques:

Tension de mesure/ Zone de valeur ohmique: $1\text{mA} \leq I \leq 1,3\text{mA}$
 Courant de mesure: zone à haute impédance: tension continue 10, 100 et 500 V
 Zone de mesure: zone à faible impédance: 0 à 10 kΩm
 zone à haute impédance: 1 kΩm à 1,2 TΩm
 Mode d'opération: batterie
 Electrode: 2 x modèle 850 avec caoutchouc conducteur
 1 x électrode manuelle modèle 45

dpvlink 16556



Article	Type
7100.3000.MK	METRISO® 3000 - Kit de mesures allemand, complet
7100.3000.G	Appareil de mesure METRISO® 3000 (seul)
7100.3000.SC.D2	Scanner pour codes à barres pour codes 2D et 1D

Kit pour audit ESD Metrisko 3000 avec électrode 850



Kit d'audit ESD pour mesurer et contrôler les valeurs de dissipation dans des zones protégées (EPAs).

Application :

- Mesure de résistance des systèmes de sol selon DIN EN 61340-4-1 et DIN EN 61340-4-5 (Walking Test)
- Vérification de résistance des chaises ESD, postes de travail, étagères, chariots de transport ainsi que des installations de production selon DIN EN 61340-2-3
- Mesure de résistances superficielles et des matériaux d'emballage selon DIN EN 61340-2-3
- Mesure des champs électrostatiques
- Mesure de résistances point-à-point du vêtement selon IEC 61340-4-9
- Vérification de la température et de l'humidité relative
- Vérification de l'efficacité des ioniseurs selon IEC 61340-4-7

Tous les appareils sont livrés avec un certificat de calibrage et un mode d'emploi.

Contenu de livraison:

7110.600	Mallette d'audit ESD (dimensions extérieures : 575 x 490 x 250 mm, poids vide 7 kg)
7100.3000.G*	Metrisko 3000 avec câbles de mesure
7100.3000.TF*	Capteur de température et d'humidité
7220.45	Electrode à prise manuelle modèle 45
7220.840*	Electrode à deux points modèle 840 (mini électrode)
7220.880*	Electrode cylindrique modèle 880
7100.SRM110*	Résistivimètre de surface SRM110
7100.EFM51.WT*	Mesureur de champs électriques EFM51 avec tête de mesure pour Walking Test et support
7100.EFM51.ML	Câbles de mesure pour Walking Test
7100.EFM51.CPS	Kit Charged Plate avec plaque de charge et générateur haute tension ±1200V
2200.110	Prise de terre
7110.E8	Bornier de mise à la terre à 8 entrées avec fausse fiche Schuko
7100.2000.TR50	Tambour pour câble 50 m
7100.PGT100.102	Plaque métallique 400 x 300 x 2 mm
2287.10.10	Adaptateur BA 10 mm
7220.880.9	Plaque isolante en plastique 120 x 160 x 6 mm
7220.880.9	Contre-électrode en acier inoxydable diamètre 120 mm
7220.880.L	Guard-câble, bleu, 1,5 m
7220.850	Electrode modèle 850

* appareil avec certificat de calibrage



- Mallette fermante à clé en aluminium
- Cadre à roulettes amovible
- Mousse conductrice
- avec marquage ESD

dpvlink 17719

Article Type

7110.600.Set.WT **Mallette audit ESD Metrisko 3000 avec Walking Test Kit et électrode 850**
avec tête de mesure de haute tension pour Walking Test et câbles de mesure pour contact électrode manuelle / MK51



Kit pour audit ESD Metrisko 3000 avec électrode 870



Kit d'audit ESD pour mesurer et contrôler tous les composants de protection dans des zones protégées (EPAs).

Application :

- Mesure de résistance des systèmes de sol selon DIN EN 61340-4-1 et DIN EN 61340-4-5 (Walking Test)
- Vérification de résistance des chaises ESD, postes de travail, étagères, chariots de transport ainsi que des installations de production selon DIN EN 61340-2-3
- Mesure de résistances superficielles et des matériaux d'emballage selon DIN EN 61340-2-3
- Mesure des champs électrostatiques
- Mesure de résistances point-à-point du vêtement selon IEC 61340-4-9
- Vérification de la température et de l'humidité relative
- Vérification de l'efficacité des ioniseurs selon IEC 61340-4-7

Tous les appareils sont livrés avec un certificat de calibrage et un mode d'emploi.

Contenu de livraison :

7110.600	Mallette d'audit ESD (dimensions extérieures : 575 x 490 x 250 mm, poids vide 7 kg)
7100.3000.G*	Metrisko 3000 avec câbles de mesure
7100.3000.TF*	Capteur de température et d'humidité
7220.45	Electrode à prise manuelle modèle 45
7220.840*	Electrode à deux points modèle 840 (mini électrode)
7220.880*	Electrode cylindrique modèle 880
7100.SRM110*	Résistivimètre de surface SRM110
7100.EFM51.WT*	Mesureur de champs électriques EFM51 avec tête de mesure pour Walking Test et support
7100.WT5000.ML	Câbles de mesure pour Walking Test
7100.EFM51.CPS	Kit Charged Plate avec plaque de charge et générateur haute tension ±1200V
2200.110.Y	Prise de terre
7110.E8.Y	Bornier de mise à la terre à 8 entrées avec fausse fiche Schuko
7100.2000.TR50	Tambour pour câble 50 m
7100.PGT100.102	Plaque métallique 400 x 300 x 2 mm
7220.880.6	Plaque isolante en plastique 120 x 160 x 6 mm
7220.880.9	Contre-électrode en acier inoxydable diamètre 120 mm
7220.880.L	Guard-câble, bleu, 1,5 m
7220.870 (2x)	Electrode modèle 870
7220.870.V.SET	Extension pour électrode modèle 870

* appareil avec certificat de calibrage



- Mallette fermante à clé en aluminium
- Cadre à roulettes amovible
- Mousse conductrice
- avec marquage ESD

dpvlink 26186

Article Type

7110.600.Set.WT.870 **Mallette audit ESD M-3000 avec Walking Test Kit**
avec tête de mesure de haute tension pour Walking Test et câbles de mesure pour contact électrode manuelle / MK51



Kit de mesure MetrISO® B530 Basic



L'appareil de mesure METRISO® B530 Basic est approprié pour mesurer des résistances point-à-point et des résistances de fuite. Mesurez des résistances du systèmes, des chaussures ou des systèmes de sol.

Données techniques :

- Tension de mesure : plage ohms: 1 mA ≤ I ≤ 1,3 mA
plage à haute impédance : tension continue 10 V, 100 V, 500V
- Plage de mesure : plage à faible impédance : 0 à 10 kOhm
plage à haute impédance : 1 kOhm à 1,2 TOhm
- Mode d'opération : opération avec pile

Appareil de mesure METRISO® B530 Basic se compose de:

- multimètre numérique grand calibre MetrISO B530 Basic et câbles de mesure
- Certificat de calibrage d'usine
- Intervalle de calibrage recommandé tous les 2 ans

Kit de mesure METRISO® B530 Basic avec électrodes type 850



se compose de :

- multimètre numérique grand calibre MetrISO B530 Basic
- 2 électrodes de mesure modèle 850 (n° d'article 7220.850)
- 1 électrode manuelle modèle 45, câbles de mesure
- Manuel d'utilisation (allemand, anglais, français)
- Certificat de calibrage d'usine
- Mallette conductrice
- Intervalle de calibrage recommandé tous les 2 ans

Kit de mesure METRISO® B530 Basic avec électrodes de mesure modèle 870



se compose de :

- multimètre numérique grand calibre MetrISO B530 Basic
- 2 électrodes de mesure modèle 870 (n° d'article 7220.870)
- 1 électrode manuelle modèle 45, câbles de mesure
- Manuel d'utilisation (allemand, anglais, français)
- Certificat de calibrage d'usine
- Mallette conductrice
- Intervalle de calibrage recommandé tous les 2 ans

dpvlink 19507

Article	Type
7100.B530.G	Appareil de mesure MetrISO B530 Basic séparé
7100.B530.MK	Kit de mesure MetrISO B530 Basic complet avec électrodes de mesure modèle type 870
7100.B530.MK.850	Kit de mesure MetrISO B530 Basic, complet avec électrode de mesure modèle 850



Mallette d'audit ESD MetrISO B530 avec électrode 850



Kit d'audit ESD pour mesurer et contrôler tous les composants de protection dans des zones protégées (EPAs).

Application :

- Mesure de résistance des systèmes de sol selon DIN EN 61340-4-1 et DIN EN 61340-4-5 (Walking Test)
- Vérification de résistance des chaises ESD, postes de travail, étagères, chariots de transport ainsi que des installations de production selon DIN EN 61340-2-3
- Mesure de résistances superficielles et des matériaux d'emballage selon DIN EN 61340-2-3
- Mesure des champs électrostatiques
- Mesure de résistances point-à-point du vêtement selon IEC 61340-4-9
- Vérification de la température et de l'humidité relative
- Vérification de l'efficacité des ioniseurs selon IEC 61340-4-7

Tous les appareils sont livrés avec un certificat de calibrage et un mode d'emploi.

Contenu de livraison:

Article	Type
7100.B530.G*	MetrISO B530 Basic avec câbles de mesure
7110.600	Mallette d'audit ESD (dimensions extérieures : 575 x 490 x 250 mm, poids vide 7 kg)
7220.45	Electrode à prise manuelle modèle 45
7220.840*	Electrode à deux points modèle 840 (mini électrode)
7220.880*	Electrode cylindrique modèle 880
7100.SRM110*	Résistivimètre de surface SRM110
7100.EFM51.WT*	Mesureur de champs électriques EFM51 avec tête de mesure pour Walking Test et support
7100.EFM51.ML	Câbles de mesure pour Walking Test
7100.EFM51.CPS	Kit Charged Plate avec plaque de charge et générateur haute tension ±1200V
2200.110	Prise de terre
7110.E8	Bornier de mise à la terre à 8 entrées avec fausse fiche Schuko
7100.2000.TR50	Tambour pour câble 50 m
7100.PGT100.102	Plaque métallique 400 x 300 x 2 mm
2287.10.10	Adaptateur BA 10 mm
7220.880.9	Plaque isolante en plastique 120 x 160 x 6 mm
7220.880.9	Contre-électrode en acier inoxydable diamètre 120 mm
7220.880.L	Guard-câble, bleu, 1,5 m
7100.TF530	Hygromètre thermique TF-530
7220.850 (2x)	Electrode modèle 850 (7110.B530.SET.WT.850)
	<ul style="list-style-type: none"> • Mallette fermante à clé en aluminium • Cadre à roulettes amovible • Mousse conductrice • avec marquage ESD



dpvlink 19516

Article	Type
7110.B530.SET.WT.850	Mallette d'audit ESD MetrISO B530 avec électrode 850 avec fonction de test de marche via EFM51 avec tête de mesure MK51



Mallette d'audit ESD MetrISO B530 avec électrode 870



Kit d'audit ESD pour mesurer et contrôler tous les composants de protection dans des zones protégées (EPAs).

Application :

- Mesure de résistance des systèmes de sol selon DIN EN 61340-4-1 et DIN EN 61340-4-5 (Walking Test)
- Vérification de résistance des chaises ESD, postes de travail, étagères, chariots de transport ainsi que des installations de production selon DIN EN 61340-2-3
- Mesure de résistances superficielles et des matériaux d'emballage selon DIN EN 61340-2-3
- Mesure des champs électrostatiques
- Mesure de résistances point-à-point du vêtement selon IEC 61340-4-9
- Vérification de la température et de l'humidité relative
- Vérification de l'efficacité des ioniseurs selon IEC 61340-4-7

Tous les appareils sont livrés avec un certificat de calibration et un mode d'emploi.

7100.B530.G*	MetrISO B530 Basic avec câbles de mesure
7110.600	Mallette d'audit ESD (dimensions extérieures : 575 x 490 x 250 mm, poids vide 7 kg)
7220.45	Electrode à prise manuelle modèle 45
7220.840*	Electrode à deux points modèle 840 (mini électrode)
7220.880*	Electrode cylindrique modèle 880
7100.SRM110*	Résistivimètre de surface SRM110
7100.EFM51.WT*	Mesureur de champs électriques EFM51 avec tête de mesure pour Walking Test et support
7100.EFM51.ML	Câbles de mesure pour Walking Test
7100.EFM51.CPS	Kit Charged Plate avec plaque de charge et générateur haute tension ±1200V
2200.110	Prise de terre
7110.E8	Bornier de mise à la terre à 8 entrées avec fausse fiche Schuko
7100.2000.TR50	Tambour pour câble 50 m
7100.PGT100.102	Plaque métallique 400 x 300 x 2 mm
2287.10.10	Adaptateur BA 10 mm
7220.880.9	Plaque isolante en plastique 120 x 160 x 6 mm
7220.880.9	Contre-électrode en acier inoxydable diamètre 120 mm
7220.880.L	Guard-câble, bleu, 1,5 m
7100.TF530	Hygromètre thermique TF-530
7220.870 (2x)	Electrode modèle 870 (7110.B530.SET.WT.870)
7220.870.V.SET	Extension pour électrode modèle 870

* appareil avec certificat de calibration



- Mallette fermante à clé en aluminium
- Cadre à roulettes amovible
- Mousse conductrice
- avec marquage ESD

dpvlink 26714

Article	Type
7110.B530.SET.WT	Mallette d'audit ESD MetrISO B530 avec électrode 870 avec fonction de test de marche via EFM51 avec tête de mesure MK51



Accessoires spéciales pour METRISO® 3000



dpvlink 19753

Article	Type
7100.2000.ML	Kit de câble de mesure de remplacement (com/shield + câble positif)
7100.2000.TR50	Tambour de câble à 50 m (pour METRISO® 2000, 3000 et 530)



Verification Unit



Le Verification Unit sert de vérifier rapidement des mesureurs de résistance avant mesurer.

- pour les appareils MetrISO®3000/ MetrISO®B530/SRM®200 et SRM®110
- plage de résistance 10 kΩ à 1 GΩ
- avec certificat de calibration d'usine (anglais/allemand)

dpvlink 26192

Article	Type
7100.RM.VU	Verification Unit avec certificat de calibration d'usine



Veribox VB2



- Veribox contient des résistances pour contrôler des résistivimètres haute résistance avant leur utilisation
- 3 résistances différents sont disponibles pour le contrôle des appareils de mesure
- Chaque résistance a un connecteur séparé
- résistances de test : 10 kΩ, 1 MOhm, 1 GOhm



dpvlink 17667

Article	Type
7100.VB	Veribox



Résistivimètres

Résistivimètre SRM 110



Résistivimètre de poche pratique pour mesurer les résistances des surfaces conductrices / dissipatrices ⚠

Données techniques:

- Zone de mesure: $10^3 - 10^{12}$ Ohm
- Tension de mesure: 10 V / 100 V
- Ecran de visualisation: barre à 12 LEDs
- Electrodes: électrode à barres intégrée en métal (possibilité de connecter des électrodes externes)
- Mode d'opération: pile

Contenu: SRM 110 y compris sacoche de rangement, câble de mise à la terre, pile 9V et certificat de calibration

dpvlink 4662

Article	Type
7100.SRM110	Résistivimètre SRM 110



Résistivimètre SRM 200



Résistivimètre de poche pratique pour mesurer les résistances des surfaces conductrices / dissipatrices. Visualisation des valeurs de mesure sur écran LCD.

Données techniques:

- Zone de mesure: $10^3 - 10^{12}$ Ohm
- Tension de mesure: 10 V / 100 V (commutation automatique à >1 MOhm)
- Ecran de visualisation: écran LCD
- Electrodes: électrodes à barres en métal avec caoutchouc conducteur (possibilité de connecter des électrodes externes)
- Mode d'opération: batterie

Contenu: SRM 200 livré avec mallette de transport conductrice, câble de mise à la terre, câble USB, certificat de calibration et logiciel de lecture pour des données enregistrées

dpvlink 14273

Article	Type
7100.SRM200	Résistivimètre SRM 200



Kit de vérification SRM® 200



Kit de vérification pour mesurer des surfaces conductrices/dissipatrices

Contenu de la livraison :

- 1 SRM®200 avec accessoires
- 2 électrodes plates modèle 820
- 1 mini sonde modèle 410
- 1 électrode à prise manuelle modèle 45
- 2 câbles de mesure
- certificat de calibration d'usine
- mallette conductrice

dpvlink 21681

Article	Type
7100.SRM200.VK	Kit de vérification SRM® 200



SRM Mini Probe 410

L'électrode **SRM Mini Probe 410** convient pour les **mesures des résistances point-à-point sur des petits emballages**. Vérifiez vos exigences spécifiques pendant la chaîne des processus.

- mesures de vérification sur des petits emballages
- attachable sur SRM 110 ou SRM 200
- cavités mesurables (p.ex. inserts thermoformés)
- mécanisme à broches d'électrodes à ressorts pour un meilleur contact avec la matière
- caoutchouc conducteur Ø 4 mm
- résistance totale de l'électrode sur la plaque métallique



dpvlink 20636

Article	Type
7220.410	SRM Mini Probe 410 Mini Probe SRM 410 pour SRM 110 / SRM 200



Electrodes de mesure / accessoires

Plaque en métal



- Dimensions: 400 x 300 x 2 mm
- avec bouton-pression 10mm
- pour la mesure des chaussures, chaises, systèmes de transport etc.
- acier inoxydable
- branchement du câble de mesure se fait par un adaptateur fiche banane 10mm 2287.10.10

Exemple d'application



dpvlink 17671

Article	Type
7100.PGT100.102	Plaque en métal



Electrode à prise manuelle type 450



Pour mesurer la résistance d'un système complet personne/chaussure/sol et d'un "walking test" en conformité avec DIN EN 61340-4-5 

- Ø 25 mm, longueur 75 mm, poids env. 130 g
- acier inoxydable électropoli

dpvlink 8491

Article	Type
7220.450	Electrode à prise manuelle type 450



Kit mini-électrode

Pour mesurer les résistances de la superficie de petits emballages (p.ex. bande blister SMD, bandes de transport, plateaux de thermoformage, etc), permet de mesurer dans des cavités, mécanisme à broches d'électrodes à ressorts pour un meilleur contact avec la matière, tête de mesure échangeable et connexion BNC



dpvlink 7120

Article	Type
7220.840.SET	Kit mini-électrode à deux pointes Électrode à deux points modèle 844 livré dans une mallette de transport conductrice avec certificat de calibrage
7220.841	Electrode type 841 pour kit mini-électrode pour des surfaces souples (tête de mesure échangeable)
7220.844.C	Unité de calibrage pour électrode à deux pointes
7220.844.1	Aiguille de mesure de rechange pour tête de mesure 844 (UE: 2 pièces)



Electrodes de mesure

Electrodes de mesure pour mesurer les résistances de mise à la terre et de la superficie en conformité avec la norme DIN EN 61340 -2 -3 

dpvlink 4699

Article
Type



- 7220.850
Electrodes de mesure ETS modèle 850
- diamètre Ø 63,5 mm
 - poids 2,27 kg
 - caoutchouc conducteur (R<20 Ohm)
 - résistance totale de l'électrode R < 150 Ohm
 - prise pour fiche-banane 4 mm
 - livraison : 1 pièce



- 7220.870
Electrode de mesure modèle 870
- diamètre 63,5 mm / 2,27 kg
 - pour mesurer des résistances de fuite et de point-à-point
 - caoutchouc conducteur avec particules d'argent (R < 100 Ohm)
 - fiche banane au-dessus de la poignée isolée



- 7220.870.SET
Electrodes de mesure 870-SET
se compose de :
- 2x électrode de mesure type 870
 - malette conductrice
 - mousse prédecoupée



- 7220.870.V.SET
Extensions tripartite (pour électrode 870)
pour exercer des mesures aux systèmes de sol, avec poignée isolée

Kits électrodes

Electrodes pour mesurer les résistances de mise à la terre et de la superficie en conformité avec la norme DIN EN 61340 -2 -3 

dpvlink 4704

Article
Type



- 7150.1108
Electrode H 108
- diamètre 65 mm / poids 2,5 kg
 - avec caoutchouc carbone conducteur (R<500 Ohm)

livré avec câble coaxial et mallette de transport



- 7220.880.SET
Electrode type 880
- caoutchouc conducteur (R < 5 Ohm) avec particules d'argent
 - résistance totale/électrode R < 30 Ohm
 - poids standard atteint 2,5 kg avec poids séparés (p.ex. électrode modèle 850 ou bien H 116)

Livré avec contre-électrode (plaque en acier inoxydable et plaque isolante) et mallette de transport conductrice

Kits des électrodes double face

Une électrode circulaire et une électrode circulaire dans une électrode double face pour mesurer des résistances superficielles et volumique, des résistances de fuite et des résistances point-à-point.

- gomme de contact conductrice (R < 50 Ohm) avec particules d'argent
- poids standard 2,5 kg
- correspond à DIN EN 61340-4-1 et DIN EN 61340-2-3

Contenu de livraison du kit:

- Plaque en acier inoxydable
- plaque isolante
- câble Guard bleu
- malette conductrice
- certificat de calibrage d'usine



dpvlink 17696

Article	Type
7220.890.SET	Electrode double face modèle 890 KIT Kit complet y compris mallette de transport
7220.890.WE	Electrode double face modèle 890 électrode individuelle



Jeu d'électrodes de pressage modèle 830

Électrode très légère et universelle pour des mesures de résistances de fuite, point-à-point, superficielles et de contact



- gomme de contact conductrice (R < 5 Ohm) avec particules d'argent
- électrodes cylindrique et annulaire comme fixation changeable magnétique
- Le poids standard de 2,5 kg est créé par l'enfoncement par un ressort de pression intégré
- conformément à DIN EN 61340-4-1 et DIN EN 61340-2-3

Contenu de livraison :

- électrode modèle 830
- plaque en acier inoxydable
- plaque isolante
- mallette de transport conductrice
- certificat de calibrage d'usine DE/EN



dpvlink 21652

Article	Type
7220.830.SET	Électrode de pressage modèle 830 SET



Electrode pincer pour vêtement



- pour les mesures des résistances point-à-point au vêtement ESD
- surface de contact en acier inoxydable 50 x 25 mm
- avec effet de serrage pour un bon contact
- connexion : 1 fiche banane
- conformément à IEC 61340-4-9

dpvlink 17700

Article	Type
7220.CL.49	Electrode pincer pour vêtement UE = 2 pièces



Electrode pour gants

L'électrode sert de mesurer la résistance de fuite des doigts et gants portés selon ANSI / ESD TR53-01-15



- cadre en plastique isolant avec prise de banane 4 mm
- électrode de contact en acier inoxydable
- dimensions : 130 x 80 x 40 mm (H x L x P)
- poids : 460 g

dpvlink 19944

Article	Type
7220.15	Electrode pour gants selon ANSI/ESD TR53-01-15



Electrode pour dossiers

Pour mesurer les résistances de fuite des dossiers des chaises ESD, avec caoutchouc de contact avec particules d'argent R < 5 Ohm.



- résistance totale par électrode R < 100 Ohm
- diamètre 63,5 mm
- poignée isolée
- connecteur : prise de fiche banane de 4 mm

dpvlink 19739

Article	Type
7220.900	Electrode pour dossiers



Électrode de serrage modèle 832



L'électrode de serrage modèle 832 est conçue pour mesurer des bars CI, sangles et d'autres matériaux lisses ou irréguliers.

- pour mesurer les résistances point-à-point, de fuite et volumique
- surfaces de contact 6 x 8 / 6 x 3 mm
- bon contact par gomme de contact
- connexion : douilles pour fiche banane

Contenu de la livraison :

- électrodes de serrage (2 pièces)
- lignes de mesure (2 pièces)



dpvlink 25186

Article	Type
7220.832	Électrode de serrage modèle 832



Electrode point-à-point



pour mesurer des résistances des surfaces verticales à une distance fixe de 30 cm; pour connecter à un résistivimètre haute résistance; caoutchouc conducteur avec particules d'argent; poids 950 g; dimensions: 385 x 85 x 70 mm (LxLxH); diamètre du caoutchouc 63,5 mm

dpvlink 10208

Article	Type
7220.860	Electrode point-à-point



Electrode tripode



Pour déterminer la résistance électrique d'un revêtement de sol élastique en conformité avec EN 1081; pour connecter à un résistivimètre haute résistance

dpvlink 16252

Article	Type
7220.1081	Electrode tripode



Appareil de mesure de temperature et d'humidité

Hygromètre thermique TF-530



Hygromètre thermique numérique, idéal pour la mesure rapide et précise des températures et de l'humidité de l'air.

- Fonction MAX / MIN / HOLD
- rétroéclairage
- déclenchement automatique
- filetage 1/4"

Données techniques:

Température :	-30...+70°C (± 0,5°C à -10 +70°C)
Humidité :	0 ... 100% (± 3% à 20...80%)
Dimensions :	165 x 52 x 35 mm (L x L x H)
Poids :	115 g (sans pile)

Contenu de livraison:

- Appareil de mesure numérique TF-530
- Pile de 9V
- Poche en cuir
- Manuel d'utilisation (allemand/anglais)

dpvlink 19520

Article	Type
7100.TF530	Hygromètre thermique TF-530



Système de détection

ESD Pro



ESD Pro est un appareil portable pour afficher des événements ESD. Cet appareil sert à afficher la force relative des événements ESD et la quantité des dépassements des valeurs limites.

Vous pouvez utiliser **ESD Pro** pour des applications différents:

- Audit ESD
- Diagnostic ESD et analyse des défauts
- Qualification d'outils ESD
- Diagnostique EMI
- ... etc.

Les événements ESD, c'est-à-dire les décharges rapides, peuvent endommager des composants électroniques sensibles. Même si la protection ESD fait la preuve de l'efficacité de la dérivation, des événements pourront se produire.

L'ESD Pro détecte des événements ESD par leur signature électromagnétique spécifique qu'ils génèrent. Le détecteur peut supprimer des événements qui ne sont pas liés à l'ESD. Cette procédure breveté permet l'évaluation de l'environnement ESD aux points qui abondent des événements EMI résultant des moteurs pas à pas, électroaimants, relais et d'autres événements similaires.

Dans un outil typique, comme p.ex. un gestionnaire CI ou un automate de placement SMT, les sources de tels événements ESD peuvent comprendre la prise et le dépose des CIs sur toutes les surfaces conductrices ou même dissipatrices. En travaillant avec des automates, il faut toujours observer les mesures de sécurité recommandées par le producteur et pratiquées par votre entreprise.

Données techniques

Sensibilité	1...1000 V
Valeur seuil	réglable
Polarisation des décharges	tous les deux
Compteur des événements	4 digit
Ampleur d'événement / classe de grandeur	Barre LED
Indication d'un événement ESD	Barre LED, vibreur
Rejet d'un événement ESD/EMI	Choisir un mode bip CDM; choisir tous les événements
Alimentation	Pile alcaline 9 V
Dimensions (env.) sans antenne	120 x 65 x 23 mm
Dimensions (env.) avec antenne	173 x 65 x 23 mm

dpvlink 15209

Article	Type
3M-CTM082	ESD Pro CTM082



Détecteur portable EM EYE Meter

Le détecteur portable EM EYE Meter est un appareil de mesure universel. La connexion des types de capteurs différents permet de déterminer de nombreux paramètres. L'instrument est facile et intuitif à utiliser par un écran tactile.

EMI capteur de champ

Approprié pour l'utilisation en fonction d'appareil de mesure d'intensité des champs, de densité de puissance ou de PIRE. EM EYE Meter reconnaît et mesure des champs électriques à haute fréquence via une antenne directive miniaturisée. Approprié pour mesure et enregistrer des valeurs individuelles et moyennes.

- d'autres informations sur le module EMI disponibles sur demande -

Types de capteurs

Module de capteur ESD

EM EYE Meter est capable de détecter des événements ESD selon des modèles de décharges électrostatiques **CDM**, **MM**, **HMB** ou **Raw Input**.

Mesurer

- la tension maximale
- des valeurs moyennes
- le réglage des limites
- la tension des événements ESD individuels
- le comptage des événements ESD
- le mode Raw Input pour enregistrer et évaluer les tensions mesurées pour les analyser plus tard

Propriétés

- Construction modulaire
- Saisir de nombre et des valeurs des événements ESD
- Ecran tactile avec guide de l'utilisateur progressif TFT 240x320px
- Sorties du haut-parleur et de l'écouteur
- Sélection des antennes locales et à distance
- Affichage du temps, fonction HOLD
- Enregistrement des données par événement ou à des intervalles pré-réglées
- Saisie des données sur des cartes MicroSD standards
- Affichage des tableaux des données mesurées aussi sur l'écran de l'appareil
- Bande de fréquence de 1 Mhz à 2.5 GHz
- Batterie lithium-ion avec chargeur ou bloc d'alimentation
- Arrêt automatique pour faire des économies d'énergie
- Capteurs individuels ou à distance disponibles



Spécifications

- dimensions : L 65 x H 32 x L 105 mm
 - intervalle d'enregistrement des données :
Valeurs de crête : 1-360 secondes
Valeurs moyennes : 0.1 – 360 secondes
 - Température de fonctionnement : 10-40°C
 - Prise de casque : 3.5 mm
 - Connexion des antennes / câbles : SMA réversible
- d'autres informations disponibles sur demande -



Beispiel - Ausführung

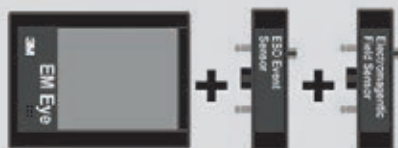

- EM EYE METER mit ESD-Sensor (Artikel-Nr.: 3M-CTM048-21)
- EMI Sensor (Artikel-Nr.: 3M-CTC28)

dpvlink 15219

Article	Type
3M-CTM048-21	EM EYE METER avec capteur ESD
3M-CTC28	Capteur EMI pour EM EYE METER avec capteur ESD
3M-CTC21	Capteur ESD Capteur ESD pour 3M CTM048 EM-EYE-METER



Electromètres

Lecteur de champs électriques EFM 022

Lecteur de champs électriques portable et pratique avec affichage numérique pour mesurer des champs électriques et charges électrostatiques. L'intensité du champ (V/m) est automatiquement convertie en potentiel de tension (V) par la distance de mesure réglée. 



Données techniques:

Type de mesure:	principe d'influence (principe de moulin à champ)
Plage de mesure:	0 à ± 200kV
Visualisation:	écran LCD à 2 lignes
Mode d'opération:	pile

Contenu:

Sac de rangement, câble de mise à la terre, pile monobloc 9V, certificat de calibrage et mode d'emploi (allemand/anglais)

Accessoires (en option):

Set d'accessoires pour EFM 022 se compose d'une mallette conductrice, batterie 9V NiMH avec chargeur, câble spiralé de mise à la terre et pince crocodile.

dpvlink 4653

Article	Type
7100.EFM022	Lecteur de champs électriques EFM 022
7100.EFM022.Z	Set d'accessoires pour EFM 022



Electromètre EFM®51

Electromètre portable et pratique avec affichage numérique conçu pour mesurer des champs et charges électrostatiques. Dans le mode "distance", l'intensité du champ mesurée (V/m) est automatiquement convertie en potentiel de surface (V) par la distance de mesure réglée. Dans le mode additionnel "E-Field Mode" l'intensité du champ effective (V/m) est affichée.

- Plage de mesure : 0 à ± 160kV (mode "distance")
0 à 800 kV/m (mode "E-Field")
- Type de mesure : principe d'influence/principe de moulin à champ)
- Affichage : écran LCD à 2 lignes
- Mode de fonctionnement: alimentation par batterie
- Contenu de livraison : câble de mise à la terre avec certificat de calibrage d'usine, instructions d'utilisation (allemand/anglais)



dpvlink 19758

Article	Type
7100.EFM51	Electromètre EFM®51 avec poche
7100.EFM51.PLUS	Electromètre EFM®51 en mallette conductrice



Kit de vérification EFM®51



Électromètre portable et pratique avec affichage numérique pour mesurer des champs et des charges électrostatiques

- À l'aide de la tête de mesure MK 51 incluse dans le kit de vérification l'électromètre EFM®51 peut être utilisée pour vérifier les mesures de la tension du corps (test de marche) conformément à la norme IEC 61340-4-5
- Le kit Charged Plate également inclu permet la mesure de l'efficacité des ioniseurs et leur tension offset

Contenu de la livraison :

- EFM®51 - CPS (kit Charged Plate)
- EFM®51 - Walking Test Kit
- certificat de calibrage d'usine
- mallette de transport conductrice

[dpvlink 21679](#)

Article	Type
7100.EFM51.VK	Kit de vérification EFM®51



Mesureur de champ FMX 004



Le mesureur de champ FMX 004 est un appareil de mesure compact pour détecter et mesurer des charges électrostatiques. Grâce à son format compact il est très pratique et facile à opérer via les quatre boutons.

- facile à lire et à utiliser
- léger, design compact
- l'affichage de distance permet des mesures précises et réproductibles
- affichage de distance automatique
- affichage digital et graphique à barres
- coupure automatique après cinq minutes

Données techniques:

Plage de mesure:	0 kV à ± 1,49 kV (plage LO) ± 1,0 kV à ± 30,0 kV (plage HI) -220 V - +220 V (équilibre des ions)
Distance de mesure:	25 mm ± 0,5 mm (LEDs aident à respecter la distance correcte)
Temps de réponse:	<1s
Température d'opération:	fonctionne dans une plage de température de 10 - 40 °C
Pile:	pile alcaline 9 V
Boîtier:	plastique conducteur(ABS)
Poids:	170 g (avec batterie)

[dpvlink 18326](#)

Article	Type
7500.FMX004	Mesureur de champ FMX 004



Électromètre et air ionizer type 718



L'électromètre 718 est un appareil pratique et facile à opérer pour mesurer des champs statiques et des charges des objets. L'appareil peut saisir des tensions dans une plage de 0 jusqu'à 19,99 kV. L'électromètre permet de détecter vite et fiabilité des foyers de danger par des charges statiques.

Données techniques :

Dimensions :	2,4 x 7,0 x 12,5 cm
Poids:	140 g (avec pile)
Besoins en énergie:	1 pile alcaline de 9V
Plage de mesure :	plage basse 0-2 kV plage haute 0-20 kV
Affichage de tension	écran LCD à 3,5 chiffres
Distance de tension :	2,5 cm (contrôle de la distance de mesure avec points de destination LED)
Précision de mesure :	en 5% de la tension effective
Certificat :	CE



Le kit de test d'ioniseur type 718 permet de contrôler l'efficacité et la fonction des ioniseurs. Le kit de test se compose de l'électromètre type 718, d'une électrode à plaque relevable et d'un générateur à haute tension.

Données techniques :

Dimensions de l'ioniseur :	2,8 x 6,6 x 11,4 cm
Dimensions de l'électrode de plaque :	7,5 x 3,0 cm
Poids :	140 g (avec pile)
Besoin en énergie :	1 pile alcaline de 9V
Plage de mesure :	plage basse 0-2 kV plage haute 0-20 kV
Certificat :	CE

[dpvlink 26340](#)

Article	Type
718-19442	Électromètre type 718
718-19440	Kit d'accessoires pour air ionizer type 718 Kit d'accessoires pour air ionizer kit se compose de : <ul style="list-style-type: none"> • électrode de plaque • générateur de haute tension
718-19443	Air ionizer test kit type 718 Kit de test se compose de : <ul style="list-style-type: none"> • 718-19942 électromètre • 718-19440 électrode de plaque enfichable et générateur de haute tension



Charged plate moniteurs

EFM 022-CPS / Charged Plate Set



Appareil pratique pour mesurer l'efficacité des ioniseurs et tension de déviation ⚠

- détermine le temps de décharge de +/- 1000 Volt à +/- 100 Volt
- mesure du potentiel de tension sur une électrode à plaque qui peut être attaché sur le EFM 022 (75 x 150 mm)
- approprié pour l'utilisation dans de machines
- dimensions: 150 x 125 x 75 mm (LxHxP) avec pied



Contenu:

- lecteur de champs électriques EFM 022
- mallette de transport
- générateur à haute tension +/- 1200 Volt
- pied, câble de mise à la terre
- plaque de charge
- batterie 9V + chargeur
- certificat de calibrage
- mode d'emploi (allemand/anglais)

dpvlink 4722

Article	Type
7100.EFM022.CPS	EFM 022-CPS / Charged Plate Set



EFM®51-CPS / Kit Charged Plate



Appareil pratique pour mesurer l'efficacité des ioniseurs et leurs tensions de déviation ⚠



- détermine le temps de décharge de +/- 1000 Volt à +/- 100 Volt
- Mesure le potentiel de tension avec une électrode à plaque (75 x 150 mm) attachable à EFM® 51
- pour l'utilisation dans les machines

Contenu de la livraison :

- électromètre EFM®51
- générateur de haute tension ± 1200 Volt
- support conducteur, plaque de charge, câble de mise à la terre
- bloc chargeur pour piles rechargeables de 9 Volt, en plus pile rechargeable de 9 Volt
- instructions d'utilisation (allemand/anglais)
- certificat de calibrage d'usine



Dimensions : 150 x 125 x 75 mm (LxHxP) avec support

dpvlink 19850

Article	Type
7100.EFM51.CPS	Electromètre EFM 51 avec kit Charged Plate
7100.EFM51.CPS.SET	Kit de rééquipement EFM 51-CPS / Kit Charged Plate (sans EFM® 51)



CPM 374 / Charged Plate Monitor



Le Charge Plate Monitor CPM 374 mesure le potentiel de tension sur son électrode de plaque intégrée. Le temps de décharge, partant une valeur limite présélectionnée de la tension à une valeur de tension inférieure, est déterminé via une fonction de temporisation. Une unité de haute tension et un électromètre qui fonctionne d'après le principe d'influence de Feldmühle sont intégrés. Cela permet la haute impédance d'entrée de 10¹⁵Ω pour mesurer les potentiels de tension électrostatiques et des temps de décharge des ioniseurs.

L'appareil correspond à la norme européenne EN 61340-5-1 et la norme américaine EOS/ESD S.3.1

L'unité de haute tensions est séparé à haute impédance et par conséquent isolante.

Grâce à sa construction compacte et le fonctionnement avec batterie rechargeable, le CPM 374 est idéal pour l'utilisation portable dans zones industrielles. Mais il peut aussi être opéré de manière stationnaire avec son raccordement électrique. Le CPM 374 est opéré par seulement 2 boutons, est guidé par menu et ainsi très facile à utiliser. Tous les paramètres pré-réglés sont affichés dans l'écran LCD à deux lignes pour une meilleure orientation. Les temps de décharge positifs et négatifs mesurés ainsi que la tension de décalage sont stockés dans la mémoire EEPROM non-volatile, interne et peuvent être lus via l'interface série RS 232 après.

Contenu :

bloc d'alimentation, câble de mise à la terre, mallette de transport conductrice, logiciel, certificat de calibrage et mode d'emploi (allemand/anglais)

Données techniques :

Dimensions :	152 x 152 x 152 mm
Poids :	env. 990 g
Alimentation en courant :	interne avec bloc batterie 7,2V / 1300mAh (contrôlé en permanence) externe avec bloc d'alimentation 12V DC / 750mA
Affichage :	écran alphanumérique 2 lignes x 16 caractères (100mm x 24mm)

dpvlink 4763

Article	Type
7100.CPM374	CPM 374 / Charged Plate Monitor



Charged Plate Monitor 280A



Charged Plate Monitor 280A pour mesurer l'efficacité des ioniseurs et leurs tensions de déviation

- détermine le temps de décharge d'une limite haute de tension à une limite basse (par défaut de +/- 1000 Volt à +/- 100 Volt)
- mesure du potentiel sur sa plaque électrode intégrée en utilisant un lecteur de champs (152 x 152 mm)
- enregistrement des données de mesure dans le CPM
- interface série pour le contrôle et le transfert des données de mesure sur un PC
- dimensions: 279 x 229 x 12,7 mm (LxLxH)

dpvlink 16179

Article	Type
7500.280A	Charged Plate Monitor 280A



Charged Plate Monitor portable

Le Charged Plate moniteur portable 19494 est un instrument pratique pour mesurer la tension de décalage et les temps de décharge des ioniseurs conformément aux normes ANSI/ESD SP3.3 et ESD TR53. En raison de son construction compact et le fonctionnement par pile, il convient parfaitement pour l'utilisation mobile dans le domaine industriel. Le Charged Plate moniteur portable 19494 est facile à utiliser et, grâce à sa tête inclinable de 180°, il peut être également utilisé à des droits difficilement accessibles.



- mesure entre ± 1000 V et ± 100 V
- pile AA
- écran LCD (sans reflets)
- dimensions 70 x 30 x 174 mm
- tête pivotante de 180°
- dimensions de la plaque 70 x 32 mm
- calibré selon NIST avec certificat

dpvlink 26670

Article	Type
718-19494	Charged Plate Monitor portable



Kits Walking Test

Walking-Test Kit WT 5000

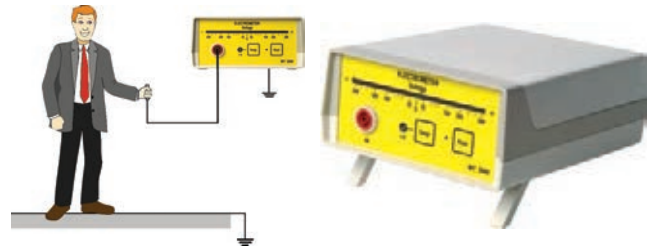

Le Walking Test Kit est principalement conçu pour mesurer les charges du corps humain et de les visualiser par une graphique.

Les résultats de ces mesures peuvent être affichés "online" par le transducteur analogue/digital sur un PC ou un ordinateur portable et comme graphique. 

Données techniques:

Electromètre WT 5000 (aussi disponible comme appareil individuel):

Zone de mesure:	± 5.000 Volt
Précision de mesure:	5% de la valeur de mesure
Résistance d'entrée:	$> 10^{14}$ Ohm
Capacité d'entrée:	< 5 pF
Visualisation:	LED logarithmique ± 500 V, commutable à ± 5000 V, fonction Peak Hold
Sortie:	Analogue ± 5 V DC pour chaque domaine
Mode d'opération:	batterie (livré avec chargeur)

Transducteur analogue/digital:

Résistance d'entrée:	1 MOhm
Interface:	USB 2.0 / USB 1.1 (à partir de 08.2008)
Tension d'entrée:	± 5 Volt DC
Résolution:	12 Bit
Fréquence d'échantillonnage maximale:	15 kHz
Alimentation en tension:	via interface USB
Logiciel de mesure:	pour WINDOWS®

Contenu:

- électromètre WT5000
- transducteur analogue/digital
- logiciel de mesure Digilloscope (CD-ROM)
- batteries
- bloc d'alimentation
- électrode à prise manuelle
- câble de mesure et prises
- mallette de transport
- mode d'emploi
- certificat de calibrage

dpvlink 4695

Article	Type
7100.WT5000.B	WT 5000 Walking-Test kit avec transducteur analogue/digital et interface USB



Convertisseur analogique numérique



Le convertisseur analogique numérique, clé UBS et câble de connexion BNC

- avec logiciel d'acquisition et d'analyse des données "Digilloscope" pour Windows®

Il est utilisable avec les appareils suivants:

- WT5000
- ESVM1000
- CPM74

dpvlink 19756

Article	Type
7100.UAD1	Convertisseur analogique numérique



EFM®51 Walking Test Kit



EFM®51 avec support conducteur et tête de mesure MK 51. En attachant la tête de mesure MK 51 l'électromètre EFM®51 peut être utilisé pour la mesure de vérification de la tension du corps (test de marche) selon IEC 61340-4-5. La tête de mesure MK 51 est spécialement calibré à EFM®51. Les valeurs "PEAK" positive et négative de la tension du corps mesurée sont affichées.

Contenu de livraison :

- EFM®51 avec tête de mesure MK 51
- Mallette conductrice
- Support conducteur
- Câble de mesure et électrode manuelle

dpvlink 19761

Article	Type
7100.EFM51.WT	EFM®51 Walking Test Kit



Mesureur LCR / testeur LED

Mesureur LCR SMART TWEEZERS



Appareil de mesure LCR digitale et automatique, intégrée dans une pincette portable, pour mesurer l'impédance de petits composants CMS. Tête de mesure légère et ergonomique, réglage automatique du type de composant et de la plage de mesure, écran multifonctionnel pour afficher des paramètres. Plage de tension de 0.8-8V, paramètres mesurés: C, L, R, ESR, Rs, Rp

Données techniques

Température de fonctionnement: 0°C à +55°C

Dimensions: 14,0 x 2,5 x 3,0 cm (3.94 x 0.9 x 1.5 inch)

Poids: 53 gr (0.11lb)

Paramètres mesurés: C+R (ESR), L+R, R

Fréquences de mesure: 100Hz, 1kHz, 10kHz

Cadence de mesure: 4,0, 2,1, 0,5 par seconde (défaut 1)

Tensions DC: 0 à 800 mV (jusqu'à 8 V avec configuration manuelle)

Résistance: 0,1 à 5 MOhm

Capacité: 1 pF à 4999 µF (1 pF - 5 pF avec configuration manuelle)

Résistance inductive: 1 µH à 499 mH (1 µH - 4 µH avec configuration manuelle)

Résistance:

Plage de mesure: 10 Ohm - 5 MOhm

Précision: 1% + 0.02 dans la plage de mesure 10 Ohm - 5 MOhm

Fréquence d'essai: 1 kHz

Capacité:

Plage de mesure: 20pF - 4999µF

Précision: 3% + 1.7pF * **divergence typique 1.6pF en cas de taille de composant 0402

Résolution: 0.1pF dans la plage de mesure de 1pF - 100pF

Fréquences de mesure: 1 kHz C > 1000pF, 10kHz C < 1000pF, 100Hz C > 1µF

Résistance inductive:

Plage de mesure: 10µH - 499mH

Précision: 3% + 0.4µH** **divergence typique 1.4pF en cas de taille de composant 0402

Résolution: 0.1µH dans la plage de mesure de 1µH - 100µH

Fréquence d'essai: 10 kHz L < 1mH, 1kHz L > 1mH, 100Hz L < 10mH

dpvlink 10022

Article	Type
ST-5S	SMART TWEEZERS ST-5 avec batterie rechargeable LiPo



Kit de pointes échangeables standard

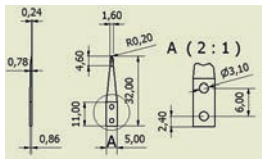

Kit de pointes échangeables standard (pointes de remplacement) pour Smart Tweezers

dpvlink 13334

Article



ST5-IT-T

Kit de pointes échangeables standard pour ST-5



Kit de pointes échangeables High Precision Sharp

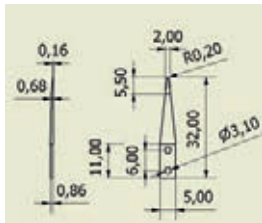

Kit de pointes échangeables High Precision Sharp (pointes de remplacement) pour Smart Tweezers

dpvlink 13340

Article



ST5-IT-TSHP

Kit de pointes échangeables High Precision Sharp pour Smart Tweezers



SMART TWEEZERS Iskra ST5-LED



Appareil de mesure automatique et adaptif pour mesurer LEDs CMS avec des brucelles précises et plaquées or. Smart Tweezers™ Iskra™ facilite la mesure de différents types de LEDs déjà montés sur une platine. Opération confortable à une seule main, détection automatique de la polarité LED, affichage d'une chute de tension, préréglage de l'intensité du courant d'essai.

Données techniques

Température de fonctionnement: 0°C à +55°C

Dimensions: 15,0 x 1,8 x 1,5 cm (5.9 x 0.7 x 0.6 inch)

Poids: 30 gr (1 oz)

Courant d'essai: 1,2, 5, 10, 20, 30 mA

Cycle de fonctionnement: 10, 20, 30, 40, 50%

Signal de test: 5 Volt (max)

Durée d'impulsion: 10 à 1000 msec

Type de pile: LiPo, 180 mAh, 20 heures (fonctionnement continu)

Cycle de charge: 5 Volt, 50 mA courant continu, 3 heures

dpvlink 19484

Article

ST-5.LED

SMART TWEEZERS Iskra ST5
avec batterie rechargeable LiPo



Appareils d'ionisation

Ioniseur portable Ion 6422e

SIMCO ION
Air-TR Company



- neutralisation des charges électrostatiques aux postes de travail 
- surface d'ionisation 300 x 1200 mm
- modèle pour table
- balance ionique ± 20 V
- distance efficace 300 mm
- Dimensions (LxHxP): 83 x 111 x 63 mm

- modèle économique pour des zones d'accès difficile
- système d'autonettoyage (nettoyage d'émetteur lors du processus de déconnexion)
- tension: 24V DC / 24V 50-60 Hz

dpvlink 18050

Article

Type

7500.6422 Ioniseur portable Ion 6422e

7500.6422.N Bloc d'alimentation pour ION Type 6422



Soufflerie ionisante 5802i CXL - modèle de table portable

SIMCO ION
Air-TR Company



- neutralisation des décharges électrostatiques / faible encombrement 
- flux d'air dirigé pour des temps de décharge excellents et une bonne performance
- surface d'ionisation 30 x 150 cm
- auto-équilibrage de la tension offset à ± 3 V (avec un système de feedback externe (en option), un équilibre d'ionisation de ± 1V possible)
- réponse au système de contrôle interne au moyen du capteur placé dans la zone cible

- réaction plus rapide aux erreurs d'ionisation avec information via FMS
- connexion de la boîte de contrôle avec système de feedback optional et interfaces FMS
- convient pour l'installation dans des espaces étroits et difficiles d'accès
- génération d'ozone 0,008 ppm (distance 15 cm)
- ISO 4 / classe de salle blanche 10
- dimensions : 115 x 83 x 61 mm (LxHxP)

dpvlink 24155

Article

Type

7500.CXL **Soufflerie ionisante 5802i CXL - modèle de table portable**
modèle de table, 24V DC / avec bloc d'alimentation



minION2 - ioniseur portable

SIMCO ION
Air-TR Company



- neutralisation des décharges électrostatiques / faible encombrement (p.ex. machine de placement) 
- entrée d'air du dessus, des côtés et de l'arrière (standard)
- surface d'ionisation 30 x 120 cm
- souffleur à deux étapes avec interrupteur
- auto-équilibrage de la tension offset ± 10 V
- génération d'ozone 0,005 ppm (distance 15 cm)
- ISO 7 / classe de salle blanche 10000
- dimensions: 98 x 136 x 60 mm (LxHxP)
- convient aussi pour l'installation dans des machines

dpvlink 4829

Article

Type

7500.M2 **minION 2 - ioniseur portable**
modèle de table, 24V DC / sans bloc d'alimentation (ISO 7/classe de salle blanche 10000)

7500.M2.plus **minION2 - ioniseur portable**
modèle de table, 24V DC / avec bloc d'alimentation (ISO 7 / classe de salle blanche 10000)

7500.M.S **Bras articulé pour minION**
avec angle de fixation



Aerostat PC 2 - modèle de table portable



- neutralisation des décharges électrostatiques aux postes de travail ⚠
- tension 100-240 V / 50-60 Hz
- surface d'ionisation 30 x 122 cm
- brosse de nettoyage intégrée pour des électrode d'émetteur
- en option avec souffleur avec élément chauffant et alarme acoustique
- auto-équilibrage de la tension offset ± 10 V
- ionisation basée sur haute tension (technologie de courant alternatif AC)
- génération d'ozone 0,05 ppm (distance 305 mm)
- dimensions: 173 x 231 x 84 mm (LxHxP)

dpvlink 23216



Article	Type
7500.PC2	Aerostat PC 2 - modèle de table portable sans filtre
7500.PC2.A	Aerostat PC 2 - modèle de table portable avec alarme modèle de table portable avec alarme, sans filtre
7500.PC2.H	Aerostat PC 2 - modèle de table portable avec chauffage modèle de table portable avec élément de chauffage commutable, sans filtre
7500.PC2.HA	Aerostat PC 2 - modèle de table portable avec chauffage/alarme modèle de table portable avec élément de chauffage commutable et alarme, sans filtre
7500.PC2.Z20	Kit de filtre d'air pour Aerostat PC 2 (support/couverture sans élément filtrant)
7500.PC2.Z21	Filtre de remplacement pour Aerostat PC 2 (UE = 6 pièces)

Aerostat XC - modèle de table



- neutralisation des décharges électrostatiques aux postes de travail ⚠
- surface d'ionisation 90 x 180 cm
- brosse de nettoyage intégrée pour des électrode d'émetteur
- souffleur à trois degrés avec élément chauffant enclenchable (température d'air agréable)
- auto-équilibrage de la tension offset ± 5 V
- ionisation basée sur haute tension (technologie de courant alternatif AC)
- génération d'ozone 0,005 ppm (distance 15 cm)
- ISO 7 / classe de salle blanche 10000
- dimensions: 390 x 207 x 115 mm (LxHxP)

dpvlink 4811



Article	Type
7500.XC	Aerostat XC
7500.XC.Z10	Filtre complet pour Aerostat XC pour montage
7500.XC.Z11	Cartouche de filtre pour Aerostat XC

Aerostat XC 2 - modèle de table



- conçu pour une neutralisation complète des charges statiques sur toute la surface de travail ⚠
- surface d'ionisation 91,5 x 183 cm
- nettoyeur d'émetteurs intégré et facile à utiliser
- chauffage intégré pour un courant d'air chaud
- LEDs d'alarme locaux, connexion pour un système de surveillance de sites (FMS) et alarme acoustique en option
- le faible poids (3,5 kg) permet un montage simple sur ou au-dessus de la surface de travail
- technologie auto-équilibrée („Micropulse“) ± 10 V
- Ionisation basée sur haute tension (tension alternative AC)
- génération d'ozone <0,05 ppm (30 cm avant la soufflante)
- rempli ISO 14644-1 Class 6 (Fed Std. 209E Class 1000)
- dimensions : 359 x 183 x 166 mm (LxHxP)

dpvlink 22803



Article	Type
7500.XC2	Aerostat XC 2

Benchtop Air Ionizer 9110



Ioniseur de table portable 9110 avec nettoyage automatique des électrodes d'émetteurs.

- réglage des ventilateurs en continu
- possibilité de réglage de la balance ionique
- Steady State (DC) ionisation à courant continu
- technologie avec 8 électrodes d'émetteur pour une haute performance d'ionisation
- nettoyage automatique des électrodes d'émetteur

Données techniques:

Tension d'opération:	220 V/230 V; 0,12 A; 20 W, 50 / 60 Hz
Nettoyage des émetteurs:	Intervalle: 1 heures, deux cycles par heure
Affichage:	LED vert comme indicateur de fonctionnement
Temps de décharge:	< 2 sec à haute vitesse, distance 30 cm
Balance ionique:	+/- 15V à haute vitesse, distance 30 cm
Ecoulement d'air:	max 3.05 m ³ /min
Génération d'ozone:	< 0.05 ppm
Certificat:	CE, RoHS (UE), Reach, RoHS (Chine)
Dimensions/ poids:	225 x 180 x 110 mm, H x L x P / 1,3 kg

dpvlink 18010



Article	Type
3M-9110	Benchtop Air Ionizer type 9110

Benchtop Air Ionizer 963E



Ioniseur de table portable

- souffleur à deux étapes avec interrupteur
- auto-équilibrage de la tension offset ± 15 V
- Steady State - ionisation basée sur la technologie de courant continu (DC)

Tension d'opération :	220 V/230 V; 0,12 A; 20 W
Fréquence:	50/60 Hz
Alimentation en courant :	prise de courant IEC 320
Câble de courant :	câble à 1,8 m avec IEC 320 et prise européenne
Dimensions :	152 x 188 x 76 mm, L x H x P
Poids :	1,1 kg
Vitesse de l'air :	faible vitesse - 0,5 m/s haute vitesse - 1,5 m/s
Temps de décharge :	distance de 30 cm < 1 sec. à haute vitesse du ventilateur distance de 91 cm < 5 sec. à haute vitesse du ventilateur

(selon ANSI/ESD S3.1-1991)

dpvlink 14073		
Article	Type	
3M-963E	Benchtop Air Ionizer	

Ioniseur BlueLine AB-40 modèle de table



- neutralisation des décharges électrostatiques aux postes de travail 
- souffleur avec élément chauffant enclenchable (température d'air agréable)
- auto-équilibrage de la tension offset ± 10 V ou moins
- ionisation basée sur haute tension (technologie de courant alternatif AC)
- génération d'ozone 0,004 ppm
- dimensions: 476 x 198 x 170 mm (LxHxP)

dpvlink 11052		
Article	Type	
7501.AB-40	Ioniseur BlueLine - modèle de table	

BlueLine - AB-21H modèle de table portable



- neutralisation des décharges électrostatiques, faible encombrement
- souffleur intégré, réglable en continue; avec interrupteur
- tension de service 230 V / 50 Hz
- temps de décharge env. 1,4s
- balance ionique +/- 5 V
- poids 1300 g
- dimensions L x P x H 180 x 80 x 190 mm

dpvlink 11049		
Article	Type	
7501.AB-21H	BlueLine - modèle de table portable	

Ioniseur portable BlueLine - AB-10H



- neutralisation des décharges électrostatiques, faible encombrement
- souffleur intégré, réglable en continue
- tension de service 230 V / 50 Hz
- temps de décharge env. 1,4s
- balance ionique +/- 5 V
- poids 650 g
- dimensions L x P x H 140 x 58 x 140 mm

dpvlink 11047		
Article	Type	
7501.AB-10H	Ioniseur portable BlueLine	

Barre ionisante BlueLine - AB-120H modèle overhead





- neutralisation des décharges électrostatiques aux postes de travail, montage overhead
- auto-équilibrage de la tension offset ± 5 V
- souffleur de trois ventilateurs avec régulation de vitesse en continu
- montage et démontage simples des grilles de ventilation pour nettoyer les électrodes

dpvlink 11050		
Article	Type	
7501.AB-120H	Barre ionisante BlueLine avec 3 ventilateurs, 24V DC / 230V / 50 Hz	

Soufflerie ionisante 5810i CXL - modèle overhead



- neutralisation des décharges électrostatiques aux postes de travail par montage overhead 
- surface d'ionisation 61 x 122 cm
- brosse de nettoyage intégrée pour des électrode d'émetteur
- ventilateur à 3 étapes
- options pour entrée de capteur, connexion de FMS, alarmes et contrôle de commande
- meilleur contrôle avec alarme immédiate et prévention d'une adaptation non autorisée de la performance ou vitesse
- auto-équilibrage de la tension offset à ± 3 V (avec système de feedback externe optional équilibrage d'ionisation de ± 1 V possible)
- ionisation basé sur haute tension (Steady-state DC)
- génération d'ozone 0,02 ppm (distance 30 cm)
- ISO 4 / classe de salle blanche 10
- dimensions : 7500.C32X-E: 155 x 96 x 813 mm (LxHxL)
7500.C40X: 155 x 96 x 1016 mm (LxHxL)

dpvlink 24158		
Article	Type	
7500.C32X-E	Soufflerie ionisante 5810i CXL - modèle overhead avec 2 ventilateurs (ISO 4) 155 x 96 x 813 mm (LxHxL) (Câble pas inclus dans la livraison)	

7500.C32X-N	Câble pour soufflerie ionisante 5810i
7500.C40X	Soufflerie ionisante 5810i - modèle overhead avec 3 ventilateurs (ISO 4) 155 x 96 x 1016 mm (LxHxL) (câble pas inclus dans la livraison)

Aerostat GUARDIAN - rampe d'ionisation SIMCO ION



- neutralisation des décharges électrostatiques aux postes de travail, montage overhead ⚠
- surface d'ionisation 60 x 120 cm
- brosse de nettoyage intégrée pour des électrode d'émetteur
- souffleur de trois ventilateurs avec régulation de vitesse en continue et élément chauffant enclenchable (température d'air agréable)
- éclairage du poste de travail intégré à commande séparée (2 tubes fluorescents à 13 Watt)
- auto-équilibrage de la tension offset ± 5 V
- ionisation basée sur haute tension (technologie de courant alternatif AC)
- génération d'ozone 0,02 ppm (distance 30cm)
- ISO 7 / classe de salle blanche 10000
- dimensions: 1086 x 102 x 171 mm (LxHxP)

dpvlink 4822



Article	Type
7500.G	Aerostat GUARDIAN - rampe d'ionisation
7500.G.Z10	Cadre de filtre
7500.G.Z11	Filtre / rechange (UE 6 pièces)

Top Gun TG3 / TG3 avec commande à pédale SIMCO ION



- neutralisation des décharges électrostatiques lors de processus de nettoyage ⚠
- pistolet ionisant très léger
- ventilation par réseau d'air comprimé (pression de 1 à 6,8 bar)
- application dans l'industrie électronique et dans des salles blanches
- filtre échangeable (0,01 μ m) à la sortie d'air assure une bonne épuraton
- débit d'air réglable par valve
- auto-équilibrage de la tension offset à 0 \pm 15 V
- ionisation basée sur haute tension (technologie de courant alternatif AC)
- génération d'ozone 0,001 ppm (distance 45 cm)
- pistolet/tuyau/câble dissipateurs
- ISO 6 / classe de salle blanche 1000
- dimensions Controller: 132 x 85 x 164 mm (LxHxP)

dpvlink 4872



Article	Type
7500.TG3	Top Gun TG3
7500.TG3.SK	Pistolet ionisant Top Gun TG3 avec commande à pédale
7500.TG3.42	Top Gun TG3 - câble à 4,2 m
7500.TG3.Z1-2	Tuyère filtrante pour Top Gun TG3

orION / orION avec commande à pédale SIMCO ION



- neutralisation des décharges électrostatiques lors de processus de nettoyage ⚠
- ventilation par réseau d'air comprimé (pression de 1 à 6,8 bar)
- application dans l'industrie électronique et dans des salles blanches
- filtre échangeable (0,01 μ m) à la sortie d'air assure une bonne épuraton
- auto-équilibrage de la tension offset à 0 \pm 15 V
- ionisation basée sur haute tension (technologie de courant alternatif AC)
- génération d'ozone 0,001 ppm (distance 45 cm)
- pistolet/tuyau/câble dissipateurs
- ISO 5 / classe de salle blanche 100
- dimensions Controller: 132 x 85 x 164 mm (LxHxP)

Deux versions:

orION

Ioniseur avec tuyère d'air comprimé mobile, contrôle externe (p.ex. par commande de machine, capteur de proximité etc.)

orION avec commande à pédale

Ioniseur avec col-de-cygne flexible et interrupteur à pédale

dpvlink 4890



Article	Type
7500.O	orION ioniseur
7500.O.SK	orION / orION avec commande à pédale

ION 6115 AirForce SIMCO ION



- neutralisation des décharges électrostatiques lors de processus de nettoyage ⚠
- design de pistolet ergonomique
- tuyau d'air flexible et léger / câble à basse tension
- bonne puissance de soufflage
- technologie IsoStat®
- matériaux robustes dissipateurs
- génération d'ozone < 0,005 ppm
- auto-équilibrage de la tension offset ± 30 V
- pression maximale: 7,0 bar
- dimensions: pistolet 203 x 25 x 76 mm (LxLxH); console 216 x 41 x 76 mm (LxLxH)

dpvlink 16172



Article	Type
7500.6115	ION 6115 AirForce
7500.6115.N	Bloc d'alimentation pour ION 6115 AirForce
7500.6115.SWT	Interrupteur à pédale pour ION 6115 AirForce

Pistolet ionisant BlueLine - AG-HP02



- neutralisation des décharges électrostatiques lors du nettoyage ⚠
- application dans l'industrie électronique et dans des salles blanches
- auto-équilibrage de la tension offset à 0 ± 10 V
- message d'état par 2 LED
- soupape à aération électrique intégrée
- filtre d'air intégré 0,01 μ m
- restricteur du volume d'air intégré réglable
- génération d'ozone <0,01 ppm
- tension de service 230V / 50Hz
- plus léger et petit
- poids 106 g

dpvlink 11054

Article	Type
7501.AG-HP02	Pistolet ionisant BlueLine avec bloc d'alimentation et contrôleur



ECO Gun



- neutralisation des décharges électrostatiques ⚠
- pour nettoyer des composants plastiques
- aucune alimentation électrique nécessaire
- déclenchement à l'aide d'un contacteur à la poignée de pistolet
- auto-équilibrage 0 ± 10 V
- ionisation basé sur tension alternative à haute fréquence (HF-AC)
- convertisseur haute tension piézocéramique
- faible maintenance
- surveillance de haute tension avec écran LED
- débit d'air réglable par valve de réduction
- connexion à un raccord rapide d'air comprimé

dpvlink 19763

Article	Type
7530.IG	ECO Gun



Ionized Air Gun 980E



- Alimentation en courant:** 230 V
- Tension d'entrée:** 24 V < 10 W
- Emission d'ions:** permanente
- Comportement en service:** temps de décharge (1000 V à 100 V):
- (selon ANSI/ESD-S3.1)* < 0,5 sek. @ 150 mm, 1 bar
- Balance ionique:** 0 +/- 30 V
- Bruit de fonctionnement:** 73 dB @ 1 m, 1 bar
- Ozone:** < 0,005 ppm (somme de 24 heures)
- EMI conduit:** 29 dB (mV, 100 KHz bis 1,1 MHz) panneau de commande
- Type:** polycarbonate rigide dissipateur
- Dimensions:** 21,6 cm x 7,6 cm x 4,1 cm
- Poids:** 326 g
- Entrée de gaz:** max. 2 bar d'air sec et propre ou nitrogène
- Connexion d'air:** 0,64 cm (standard industriel)
- Connexion de courant:** connecteur RJ-11 (console)
- Type:** polycarbonate dissipateur
- Dimensions:** 20,3 cm x 7,6 cm x 2,5 cm
- Poids:** 341 g avec câble de 2,13 m
- Points émetteurs:** alliage de tungstène
tuyau d'air
- Câble:** 2,13 m; diamètre 9 mm
- Efficacité du filtre:** 99,9 % à une taille de particules de 0,1 micron

dpvlink 14075

Article	Type
3M-980E	Ionized Air Gun
3M-980E-X	Transformateur mural échangeable
3M-980F	Filtres d'air échangeables 3 filtres par pack
3M-980T	Tête de tuyère échangeable



Buse d'ionisation BlueLine AN-HP02/ HP02-PE



- neutralisation des décharges électrostatiques dans des machines
- avec barrière photoélectrique (7501.AN-HP02.PE)
- ionisation basée sur haute tension (technologie de courant alternatif AC)
- auto-équilibrage de la tension offset ± 10 V
- très faible encombrement
- génération d'ozone $< 0,01$ ppm
- tension de service 24 V DC
- dimensions: 87 x 29 x 50 mm (L x L (P) x H)

dpvlink 11056



Article	Type
7501.AN-HP02	Buse ionisante BlueLine
7501.AN-HP02.PE	Buse ionisante BlueLine avec barrière photoélectrique avec barrière photoélectrique
7501.OP-60S	Buse 60° Standard 60° Standard
7501.OP-B.100	Buse 100 mm Buse barre 100 mm
7501.OP-B.200	Buse 200 mm Buse barre 200 mm
7501.OP-B.300	Buse 300 mm Buse barre 300 mm
7501.OP-B.400	Buse 400 mm Buse barre 400 mm
7501.OP-D.100	Buse 100 mm, Ø 10 mm Buse flexible 100 mm, Ø 10 mm
7501.OP-D.200	Buse 200 mm, Ø 10 mm Buse flexible 200 mm, Ø 10 mm
7501.OP-D.300	Buse 300 mm, Ø 10 mm Buse flexible 300 mm, Ø 10 mm
7501.OP-D.400	Buse 400 mm, Ø 10 mm Buse flexible 400 mm, Ø 10 mm
7501.OP-D.500	Buse 500 mm, Ø 10 mm Buse flexible 500 mm, Ø 10 mm
7501.OP-P	Buse 50 mm, Ø 6 mm Buse ronde 50 mm, Ø 6 mm
7501.OP-S	Buse 15° Standard 15° Standard
7501.OP-T	Buse - Adaptateur de tuyaux Adaptateur de tuyaux

Pige Tension



Le pige TensionION Prüfstift permet un contrôle simple des ioniseurs.

Test de haute-tension présente sans contact direct. En cas d'une présence de haute-tension le pointe du TensionION s'allume. La présence d'une haute-tension est la condition fondamentale pour le bon fonctionnement des ioniseurs.



dpvlink 16177



Article	Type
7500.TENSION	Pige TensionION

Ionizer Tester type CPM35 pour les vérifications



Le CPM 35 est un appareil de mesure pratique pour la surveillance automatique de l'ionisation au poste de travail ou dans les machines. Il mesure les décharges positives et négatives ainsi que la tension de décalage et peut également être utilisé pour la mesure périodique des charges des personnes (Walking Test).

Contenu de la livraison :

- Ionizer Tester CPM35
- pile au lithium 9 V
- câble de mise à la terre
- sac
- guide rapide DE/EN
- certificat de calibrage d'usine DE/EN



En option :
Étui de protection en caoutchouc avec pied pliable pour CPM35



Le CPM35 a deux plages de mesure :

Decay :

- vérifie le temps de décharge de ± 250 V à ± 100 V
- vérifie après un test réussi de la mesure de temps de décharge si la «tension de décalage» reste inférieure à 35 V pour 10 secondes

Décalage/BVT :

- le mode d'opération affiche constamment la valeur de mesure dans la ligne supérieure
- les valeurs maximales de chaque polarité sont affichées dans la ligne inférieure

Mesure de la tension de décalage :
pour la vérification de la tension de décalage des ioniseurs

BVT :

Body Voltage Test - l'appareil peut afficher très simplement la tension du corps d'une personne lors d'un test de marche (dans ce but, une personne doit toucher avec un doigt l'électrode de mesure)

dpvlink 23242



Article	Type
7100.CPM35	CPM 35 Ionizer Tester
7100.CPM35.H	Étui de protection en caoutchouc CPM 35 avec pied

WIM 47 Ionizer Monitor

Le WIM 47 est un appareil de surveillance pratique pour la surveillance automatique de l'ionisation au poste de travail ou dans les machines. Le temps de décharge positif ou négatif ainsi que la tension de décalage sont surveillés en permanence. Un alarme est indiqué par des signaux acoustique et optique. Une sortie de commutation peut arrêter l'ioniseur en cas de défaut (p. ex. via Switch Box 7100.WIM47.SB) ou annoncer l'alarme à une commande supérieure.

En option :
Switch Box qui règle l'alimentation pour l'ioniseur connecté via un contact de relais



Contenu de la livraison :
1 x Ionizer Monitor WIM 47
1 x bloc d'alimentation avec adaptateur amovible (EU/USA)
1 x câble de mise à la terre
1 x guide rapide

dpvlink 23245



Article	Type
7100.WIM47	WIM 47 Ionizer Monitor
7100.WIM47.SB	WIM 47 Switch Box

Électromètre et air ionizer type 718



L'électromètre 718 est un appareil pratique et facile à opérer pour mesurer des champs statiques et des charges des objets. L'appareil peut saisir des tensions dans un plaque de 0 jusqu'à 19,99 kV. L'électromètre permet de détecter vite et fiabilité des foyers de danger par des charges statiques.

Données techniques :

Dimensions :	2,4 x 7,0 x 12,5 cm
Poids:	140 g (avec pile)
Besoins en énergie:	1 pile alcaline de 9V
Plage de mesure :	plage basse 0-2 kV plage haute 0-20 kV
Affichage de tension	écran LCD à 3,5 chiffres
Distance de tension :	2,5 cm (contrôle de la distance de mesure avec points de destination LED)
Précision de mesure :	en 5% de la tension effective
Certificat :	CE



Le kit de test d'ioniseur type 718 permet de contrôler l'efficacité et la fonction des ioniseurs. Le kit de test se compose de l'électromètre type 718, d'une électrode à plaque relevable et d'un générateur à haute tension.

Données techniques :

Dimensions de l'ioniseur :	2,8 x 6,6 x 11,4 cm
Dimensions de l'électrode de plaque :	7,5 x 3,0 cm
Poids :	140 g (avec pile)
Besoin en énergie :	1 pile alcaline de 9V
Plage de mesure :	plage basse 0-2 kV plage haute 0-20 kV
Certificat :	CE

dpvlink 26340



Article	Type
718-19442	Électromètre type 718
718-19440	Kit d'accessoires pour air ionizer type 718 Kit d'accessoires pour air ionizer kit se compose de : <ul style="list-style-type: none"> • électrode de plaque • générateur de haute tension
718-19443	Air ionizer test kit type 718 Kit de test se compose de : <ul style="list-style-type: none"> • 718-19942 électromètre • 718-19440 électrode de plaque enfichable et générateur de haute tension

Chaises pivotantes ESD EPAChair®

EPA chair

Les chaises pivotantes ESD EPAChair® garantissent une ergonomie et sécurité ESD au poste de travail.

La sélection soignée des matériaux et composants assure **une haute qualité**. Des modèles, options, rembourrages et couleurs différents permet une intégration optimale dans divers milieux de travail. Vous pouvez choisir entre des modèles différents, à commencer par l'assis-debout jusqu'à la chaise pivotante de bureau ergonomique. Tous les modèles sont **compatibles ESD selon DIN EN 61340-5-1** ⚠



Tous les modèles des chaises pivotantes ESD EPAChair® sont fabriqués en Allemagne



Points forts chaises pivotantes EPAChair®



1. Inclinaison du siège réglable
2. Revêtements ESD différents
 - Tissu ESD Dralon
 - Cuir synthétique ESD SKAI
 - Matériau plein en PU conducteur
3. Réglable en profondeur du siège
4. Coque de siège extérieure dissipatrice
5. Made in Germany
6. Charge pondérale jusqu'à 130 kg
7. Roulettes doubles de sécurité ou patins dissipateurs
8. Antistatique selon DIN EN 61340-5-1 ⚠
9. Hauteur du siège réglable
10. Accoudoir multifonctionnel (en option)
11. Coque de dossier extérieure dissipatrice

Toutes les informations sur les chaises pivotantes ESD EPAChair® sont clairement résumées dans la brochure actuelle disponible

- comme catalogue virtuel
- en téléchargement



Tissu dralon® ESD

Disponible en couleur :

- noire
- anthracite
- bleue
- bleu moyen

Avantages

- souple et confortable
- respirant
- lavable

Cuir synthétique skai® ESD

Disponible en couleur :

- noire

Avantages

- souple et confortable
- lavable
- insensible aux huiles
- résistant

Tous les rembourrages correspondent à la norme ESD DIN EN 61340-5-1 ⚠



Sécurité ESD

Conformément à la norme ESD DIN EN 61340-5-1



Contrôle du poids

Réglage individuel de la contre-pression du dossier au poids



Hauteur d'assise réglable

par vérin à gaz jusqu'à 83 cm selon modèle



Mécanisme asynchrone

Les angles d'inclinaison du dossier et de la surface assise peuvent être adaptés indépendamment



Profondeur d'assise réglable



Rembourrage dralon® ESD

disponible avec revêtement en tissu conducteur dralon® ESD (DIN EN 61340-5-1)



Réglage de l'inclinaison d'assise

encourage une posture ergonomique



Rembourrage en cuir synthétique skai® ESD

disponible avec revêtement en cuir synthétique conducteur skai® ESD (DIN EN 61340-5-1)



Réglage de la hauteur du dossier

Hauteur du dossier réglable en fonction de la taille du corps



Rembourrage en polyuréthane PU ESD

Rembourrage conducteur en PU ESD (DIN EN 61340-5-1)



Dossier à contact permanent
facilite un contact permanent entre le dossier et le dos









Made in Germany

Toutes les chaises pivotantes ESD EPAChair® sont fabriquées en Allemagne

EPAchair® - Modellübersicht



	ESD-Drehstuhl Classic Economy	ESD-Drehstuhl Classic Ergonomic	ESD-Drehstuhl Classic Comfort	ESD-Drehstuhl Comfort 5000	ESD-Drehstuhl PU 1400	ESD-Drehstuhl PU 1405 / 1410
						
Sitz: höhenverstellbar	Stufenlos 43 - 55 cm	Stufenlos 43 - 55 cm	Stufenlos: 43 - 55 cm 46 - 59 cm (Comfort-plus) 57 - 83 cm (Hochstuhl)	Stufenlos 46 - 59 cm	Stufenlos 41 - 54 cm	Stufenlos 43 - 56 cm 57 - 83 cm (Hochstuhl)
Sitz: tiefenverstellbar	-	-	✓ Nur Comfort-plus 023.2604	✓	-	-
Sitz: neigeverstellbar	-	✓	✓	✓	-	✓
Sitz: Grösse Sitzfläche	46 x 44 cm	47 x 44 cm	47 x 44 cm 50 x 45 cm (Comfort-Plus)	50 x 45 cm	43 x 40 cm	46 x 40 cm
Lehne: höhenverstellbar	✓ Stufenlos	✓ Stufenweise	✓ Stufenweise	✓ Stufenweise	✓ Stufenweise	✓ Stufenweise
Lehne: neigeverstellbar	✓	✓	✓	✓	✓	✓
Lehne: Rückenlehnenhöhe	ca. 40 cm	ca. 40 cm ca. 50 cm	ca. 40 cm ca. 50 cm	ca. 55 cm	ca. 32 cm	ca. 29 cm
Asynchrontechnik	-	✓	✓	✓	-	✓
Permanenkontaktrückenlehne	-	✓	✓	✓	-	✓
Gewichteregulierung: einstellbarer Rückenlehnen-Gegendruck	-	✓	✓	✓	-	✓
Poliertes Aluminium-Fusskreuz	✓	✓	✓	✓	✓	✓
ESD-Schutz: leitfähige Polsterung	✓	✓	✓	✓	✓ PU	✓ PU
ESD-Schutz: ableitfähige Rollen/ Gleiter	✓	✓	✓	✓	✓	✓
ESD-Schutz: ableitfähiger Rücken / Rückenaussenschale	✓	✓	✓	✓	✓	✓
ESD-Schutz: ableitfähiger Sitz / Sitzaussenschale	✓	✓	✓	✓	✓	✓

	ESD-Stehhilfe PU Fusskreuz	ESD-Stehhilfe PU Fussteller	ESD-Drehhocker 1300 / 1301 / 1320	ESD-Drehhocker PU 1390 / 1392	ESD-Sattelhocker 1350	ESD-Aktiv-Stehhilfe 1700 Ergo
						
Sitz: höhenverstellbar	Stufenlos 57 - 83 cm	Stufenlos 57 - 83 cm	Stufenlos 43 - 56 cm 57 - 83 cm (Hochhocker)	Stufenlos 43 - 56 cm 57 - 83 cm (Hochhocker)	Stufenlos 44 - 57 cm	Stufenlos 61 - 90 cm
Sitz: neigeverstellbar	✓ Nur Comfort 023.1505.PU-ESD stufenlos 20°	✓ Nur Comfort 023.1505.PU-ESD stufenlos 20°	✓ Nur 1301 Ergo 023.1301 3D-Wippfunktion bis zu 12°	-	-	✓ Elastische Lagerung des Standrohrs
Sitz: Grösse Sitzfläche	35 x 24 cm	35 x 24 cm	Ø 40 cm	Ø 32 cm	40 x 42 cm	37 x 30 cm
Poliertes Aluminium-Fusskreuz	✓	Fussteller	✓	✓	✓	✓
ESD-Schutz: leitfähige Polsterung	✓ PU	✓ PU	✓	✓ PU	✓	✓
ESD-Schutz: ableitfähige Rollen/ Gleiter	✓	Verchromter Fussteller	✓	✓	✓	✓

Chaise pivotante ESD Comfort 5000



EPA chair



- réglage en continu de la hauteur d'assise par vérin de sécurité, hauteur d'assise env. 46-59 cm
- **siège réglable en inclinaison et profondeur d'assise**
- surface assise 50 x 45 cm
- dossier réglable en hauteur (en étapes) et inclinaison
- hauteur du dossier env. 55 cm
- réglage asynchrone et individuelle de l'assise et du dossier
- dossier à contact permanent
- contrôle du poids réglable avec bouton tournant
- base en aluminium poli
- conformément à la norme ESD DIN EN 61340-5-1 
 - rembourrage en PU conducteur
 - roulettes doubles de sécurité dissipatrices
 - **coque extérieure du dossier dissipatrice**
 - **coque extérieure du siège dissipatrice**



dpvlink 20722

Article	Type
023.5000	Chaise pivotante ESD Comfort 5000



Accessoires Comfort 5000



dpvlink 20933

Article	Type
023.2474-ESD	Accoudoir multi-fonctionnel ESD pour chaise pivotante Comfort 5000 plastique noir (jeu = 2 pièces)



Chaise pivotante ESD CLASSIC Comfort



EPA chair



- réglage en continu de la hauteur d'assise par vérin de sécurité, hauteur d'assise env. 43 - 55 cm / 57 - 83 cm
- siège réglable en inclinaison
- surface assise 47 x 44 cm
- version Comfort-plus avec inclinaison du siège réglable et plus grande surface assise 50 x 45 cm
- dossier réglable en hauteur (en étapes) et inclinaison
- hauteur du dossier env. 40 cm / 50 cm
- réglage asynchrone et individuelle de l'assise et du dossier
- dossier à contact permanent
- contrôle du poids réglable avec bouton tournant
- base en aluminium poli
- conformément à la norme ESD DIN EN 61340-5-1 
 - rembourrage conducteur
 - roulettes doubles de sécurité dissipatrices/patins dissipateurs
 - **coque extérieure du dossier dissipatrice**
 - **coque extérieure du siège dissipatrice**



dpvlink 14583

Article	Type
023.2600	Chaise pivotante ESD CLASSIC Comfort
Hauteur du siège: env. 43 - 55 cm	
Dossier env. 40 cm	
roulettes de sécurité dissipatrices pour des sols durs	



dpvlink 14583

Article
Type

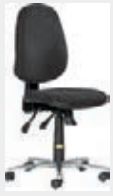

023.2603 **Chaise pivotante ESD CLASSIC Comfort**
Hauteur du siège: env. 43 - 55 cm
Dossier env. 50 cm
roulettes de sécurité dissipatrices pour des sols durs



023.2604 **Chaise pivotante ESD CLASSIC Comfort-plus**
Hauteur du siège: env. 46-59 cm
Surface assise 50 x 45 cm
Dossier env. 50 cm
réglage de la profondeur du siège
roulettes de sécurité dissipatrices pour des sols durs

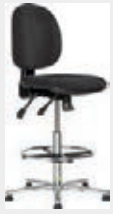

023.2620 **Chaise pivotante ESD CLASSIC Comfort**
Chaise haute avec hauteur du siège: env. 57 - 83 cm
Dossier env. 40 cm
repose-pied réglable en hauteur
patins dissipateurs

Accessoires série CLASSIC



dpvlink 14896

Article



023.2462-ESD **Accoudoir multifonctions ESD**
pour chaise pivotante CLASSIC
Comfort
plastique noir (set = 2 pièces)



023.2463-ESD **Accoudoir multifonctions ESD**
pour chaise pivotante CLASSIC
Comfort-plus
plastique noir (set = 2 pièces)



023.2490-ESD **Roulettes ESD souples pour sols durs**
set = 5 pièces



023.2495-ESD **Roulettes ESD dures pour sols souples**
set = 5 pièces



023.2499-ESD **Patins ESD**
set = 5 pièces



023.2480 **Ressort pneumatique étendu (supplément de prix)**
Extension
hauteur du siège 51-68 cm avec série
Classic
hauteur du siège 55-73 cm avec série
Classic Comfort-plus et DPV Comfort
5000
levée env. 200 mm

Chaise pivotante ESD CLASSIC Ergonomic



EPA chair



- **surface assise ergonomique réjouissant les disques intervertébraux**
- réglage en continu de la hauteur d'assise par vérin de sécurité, hauteur d'assise env. 43-55 cm
- siège réglable en inclinaison
- surface assise 47 x 44 cm
- dossier réglable en hauteur (en étapes) et inclinaison
- hauteur du dossier env. 40 cm / 50 cm
- réglage asynchrone et individuelle de l'assise et du dossier
- dossier à contact permanent
- contrôle du poids réglable avec bouton tournant
- piètement en aluminium poli
- conformément à la norme ESD DIN EN 61340-5-1 
- rembourrage conducteur
- roulettes doubles de sécurité dissipatrices
- **coque extérieure du dossier dissipatrice**
- **coque extérieure du siège dissipatrice**



dpvlink 14582

Article

Type



023.2700 **Chaise pivotante ESD CLASSIC Ergonomic**
Dossier env. 40 cm
roulettes de sécurité dissipatrices pour des sols durs

023.2703 **Chaise pivotante ESD CLASSIC Ergonomic**
Dossier env. 50 cm
roulettes de sécurité dissipatrices pour des sols durs

Accessoires CLASSIC Ergonomic



dpvlink 20932

Article



023.2461-ESD **Accoudoir multifonctions ESD**
pour chaise pivotante CLASSIC
Ergonomic
plastique noir (set = 2 pièces)

Chaise pivotante ESD CLASSIC Economy



- réglage en continu de la hauteur d'assise par vérin de sécurité, hauteur d'assise env. 43-55 cm
- surface assise 46 x 44 cm
- dossier réglable en hauteur (en continu) et inclinaison
- hauteur du dossier env. 40 cm
- base en aluminium poli
- conformément à la norme ESD DIN EN 61340-5-1 ⚠
 - rembourrage conducteur
 - roulettes doubles de sécurité dissipatrices
 - **coque extérieure du dossier dissipatrice**
 - **coque extérieure du siège dissipatrice**



dpvlink 14581

Article	Type	QR
023.2500	Chaise pivotante ESD CLASSIC Economy Roulettes de sécurité dissipatrices pour des sols durs	

Accessoires CLASSIC Economy



dpvlink 20931

Article	Type	QR
023.2460-ESD	Accoudoir multifonctions ESD pour chaise pivotante CLASSIC Economy plastique noir (set = 2 pièces)	

Tabourets ESD

Tabouret pivotant ESD 1300 / 1320

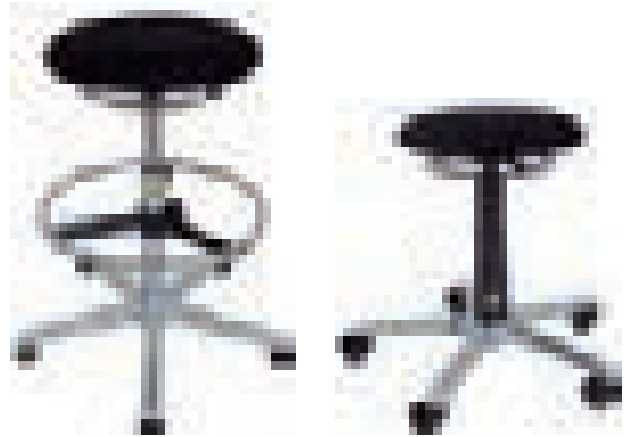

Tabouret pivotant ESD avec **revêtement de rembourrage ESD durable** et bon confort d'assise pour presque toutes les applications.

- réglage en continu de la hauteur d'assise par vérin de sécurité, hauteur d'assise env. 43-56 cm / 57-83 cm
- surface assise Ø 40 cm
- base en aluminium poli
- conformément à la norme ESD DIN EN 61340-5-1 ⚠
 - rembourrage conducteur
 - roulettes/patins dissipateurs



dpvlink 20751

Article	Type	QR
023.1300	Tabouret pivotant ESD 1300 Hauteur du siège 43 - 56 cm roulettes de sécurité doubles dissipateurs pour des sols durs	
023.1320	Tabouret pivotant ESD 1320 avec repose-pieds Hauteur du siège 57 - 83 mm patins dissipateurs repose-pieds réglable en hauteur	

Tabouret pivotant ESD 1301 Ergo



Tabouret pivotant ESD avec **revêtement de rembourrage ESD durable** et un mécanisme de siège innovateur qui s'adapte automatiquement à toute position assise et assure une bonne ergonomie.

- fonction bascule 3D suspendu pour une assise saine et ergonomique (inclinaison jusqu'à 12°)
- la fonction bascule assure un mouvement permanent et encourage une assise active
- réglage en continu de la hauteur d'assise par vérin de sécurité, hauteur d'assise env. 43-56 cm
- surface assise Ø 40 cm
- base en aluminium poli
- conformément à la norme ESD DIN EN 61340-5-1 
 - rembourrage conducteur
 - roulettes dissipatrices

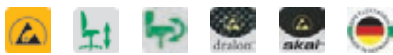

dpvlink 23862

Article Type



023.1301 **Tabouret pivotant ESD 1301 Ergo**
Hauteur du siège 43-56 cm
roulettes de sécurité doubles dissipateurs pour des sols durs

Tabouret pivotant ESD PU 1390 / 1392



Tabouret pivotant ESD avec **revêtement de rembourrage ESD durable** et bon confort d'assise pour presque toutes les applications.

- réglage en continu de la hauteur d'assise par vérin de sécurité, hauteur d'assise env. 43-56 cm / 57-83 cm
- surface assise Ø 32 cm
- facile à nettoyer, hydrofuge et antibactérien
- base en aluminium poli
- conformément à la norme ESD DIN EN 61340-5-1 
 - rembourrage conducteur
 - roulettes/patins dissipateurs



dpvlink 20756

Article Type



023.1390.PU-ESD **Tabouret pivotant ESD PU 1390**
Hauteur du siège 43-56 cm
roulettes de sécurité doubles dissipatrices pour des sols durs



023.1392.PU-ESD **Tabouret pivotant ESD PU 1392 avec repose-pieds**
Hauteur du siège 57 - 83 cm
patins dissipateurs
repose-pied réglable en hauteur

Tabourets avec siège-selle

Tabouret siège-selle ESD 1350



Tabouret avec siège selle pour **une posture saine et un travail soulageant le dos**

- réglage en continu de la hauteur d'assise par vérin de sécurité, hauteur d'assise env. 44-57 cm
- surface assise 40 x 42 cm
- base en aluminium poli
- conformément à la norme ESD DIN EN 61340-5-1
 - rembourrage conducteur
 - roulettes dissipatrices



dpvlink 20765

Article
Type

023.1350 **Tabouret avec siège-selle ESD 1350**
Hauteur de siège env. 44 - 57 cm
Roulettes de sécurité doubles conductrices pour des sols durs



Assis-debout

Assis-debout ESD PU 1500 / 1600



- réglage en continu de la hauteur d'assise par vérin de sécurité, hauteur d'assise env. 57-83 cm
- surface assise 35 x 24 cm
- base en aluminium/pied à disque poli
- conformément à la norme ESD DIN EN 61340-5-1
 - rembourrage en PU conducteur
 - patins dissipateurs/pied à disque chromé



Polyuréthane conducteur (matériau plein PU)

- Avantages :
- facile à nettoyer
 - étanche
 - antibactérien
 - résistant



dpvlink 14616

Article Type

023.1500.PU-ESD **Assis-debout ESD PU 1500 standard**
hauteur du siège: env. 57 - 83 cm
empiètement avec patins ESD

023.1505.PU-ESD **Assis-debout ESD PU 1505 Comfort**
hauteur du siège: env. 57 - 83 cm
empiètement avec patins ESD
inclinaison de siège en continu jusqu'à env. 20°

023.1610.PU-ESD **Assis-debout ESD PU 1610 standard avec pied à disque**
Hauteur de siège: env. 57 - 83 cm
pied à disque chromé

023.1615.PU-ESD **Assis-debout ESD PU 1615 Comfort avec pied à disque**
Hauteur de siège: env. 57 - 83 cm
pied à disque chromé
inclinaison du siège en continu jusqu'à env. 20°



Assis-debout actif ESD



EPA[®] chair



- siège ergonomique
- fixation élastique du tube avec un grand rayon pour un travail actif et sain
- la fonction bascule assure un mouvement permanent et encourage une assise active
- réglage en continu de la hauteur d'assise par vérin de sécurité, hauteur d'assise env. 61-90 cm
- surface assise 37 x 30 cm
- siège réglable en inclinaison
- base en aluminium poli
- conformément à la norme ESD DIN EN 61340-5-1 
 - rembourrage conducteur
 - patins dissipateurs

Travailler en position debout est plus sain et productif. La forme du siège correspond aux exigences ergonomique pour les activités assises, mais convient aussi pour appuyer, comme un assis-debout.

La position et l'inclinaison peuvent être adaptées idéalement aux conditions de travail. Pour ce faire, le tube est logé élastiquement dans la base. Par conséquent, on obtient un grand rayon et, en total, un travail actif et sain.



Cuir synthétique skai[®] ESD

- Avantages :
- souple et confortable
 - lavable
 - insensible aux huiles
 - résistant



dpvlink 23204

Article	Type
023.1700-ESD	Assis-debout actif ESD 1700 Ergo Hauteur d'assise : env. 61 - 90 cm base avec patins ESD



Chaises en PU

Chaise pivotante ESD PU 1400



EPA[®] chair



Chaise pivotante ESD en polyuréthane avec **rembourrage en polyuréthane durable** et bon confort d'assise pour presque toutes les applications.

- réglage en continu de la hauteur d'assise par vérin de sécurité, hauteur d'assise env. 41-54 cm
- surface assise 43 x 40 cm
- dossier réglable en hauteur (en étapes) et inclinaison
- hauteur du dossier env. 32 cm
- base en aluminium poli
- conformément à la norme ESD DIN EN 61340-5-1 
 - rembourrage en PU conducteur
 - roulettes dissipatrices



Polyuréthane conducteur (matériau plein PU)

- Avantages :
- facile à nettoyer
 - étanche
 - antibactérien
 - résistant



dpvlink 20760

Article	Type
023.1400.PU-ESD	Chaise pivotante ESD PU 1400 Hauteur du siège 43-56 cm roulettes de sécurité doubles dissipatrices pour des sols durs



Chaise pivotante ESD PU 1405 / 1410



EPA chair



Chaise pivotante ESD en polyuréthane avec **rembourrage en polyuréthane durable** et bon confort d'assise pour presque toutes les applications.

- réglage en continu de la hauteur d'assise par vérin de sécurité, hauteur d'assise env. 43-56 cm / 57-83 cm
- siège réglable en inclinaison
- surface assise 46 x 40 cm
- dossier réglable en hauteur (en étapes) et inclinaison
- hauteur du dossier env. 29 cm
- réglage asynchrone et individuelle de l'assise et du dossier
- dossier à contact permanent
- contrôle du poids réglable avec bouton tournant
- base en aluminium poli
- conformément à la norme ESD DIN EN 61340-5-1
- rembourrage en PU conducteur
- roulettes/patins dissipateurs



Polyuréthane conducteur (matériau plein PU)

- Avantages :
- facile à nettoyer
 - étanche
 - antibactérien
 - résistant



dpvlink 20762

Article
Type



023.1405.PU-ESD **Chaise pivotante ESD PU 1405**
Hauteur du siège 43 - 56 mm
roulettes de sécurité doubles dissipatrices pour des sols durs



023.1410.PU-ESD **Chaise pivotante ESD PU 1410 avec repose-pieds**
Hauteur du siège 57-83 cm
patins dissipateurs
repose-pieds réglable en hauteur



Toutes les informations sur les chaises pivotantes ESD EPAchair sont clairement résumées dans la brochure actuelle disponible

- comme catalogue virtuel
- en téléchargement

Chaises pivotante Viasit-Komfort 6500

Marque allemande fabriqué avec service usine

viasit



- automatisme de synchronisation ponctuelle confortable
- sans causer ce que l'on appelle l'effet de déshabillage
- réglage en continu de la hauteur de siège par vérin pneumatique télescopique avec connexion conique
- siège et dossier en mousse PU
- revêtement rembourré résistant
- empiètement en aluminium moulé sous pression
- roulettes doubles ESD freinées en fonction de la charge remplissant la norme DIN 12529 pour des sols glisses
- parties en métal et en plastique noires
- livraison sans accoudoirs

Conformément à la norme ESD DIN EN 61340-5-1

Chaise pivotante ESD Viasit-Komfort 6500

Automatisme de synchronisation ponctuelle confortable, réglage de la hauteur de siège, sans accoudoirs, dossier en tissu complètement dissipateur

dpvlink 19837

Article
Type



028.6500.119 **Viasit-Komfort 6500**
Automatisme de synchronisation ponctuelle confortable, hauteur du dossier env. 54 cm, réglable en hauteur (48 - 56 cm à partir du bord supérieur du siège) par mécanisme à crans quintuple, hauteur du siège : 42-53 cm
Couleur : bleu

028.6500.123 **Viasit-Komfort 6500**
Automatisme de synchronisation ponctuelle confortable, hauteur du dossier env. 54 cm, réglable en hauteur (48 - 56 cm à partir du bord supérieur du siège) par mécanisme à crans quintuple, hauteur du siège : 42-53 cm
Couleur : grise/noire

028.6500.127 **Viasit-Komfort 6500**
Automatisme de synchronisation ponctuelle confortable, hauteur du dossier env. 54 cm, réglable en hauteur (48 - 56 cm à partir du bord supérieur du siège) par mécanisme à crans quintuple, hauteur du siège : 42-53 cm
Couleur : noire

028.6500.133 **Viasit-Komfort 6500**
Automatisme de synchronisation ponctuelle confortable, hauteur du dossier env. 54 cm, réglable en hauteur (48 - 56 cm à partir du bord supérieur du siège) par mécanisme à crans quintuple, hauteur du siège : 42-53 cm
Couleur : rouge foncé

Accessoires Komfort 6500 et 6510

dpvlink 9690

Article
Type



028.0058.ESD **Accoudoir fonctionnel ESD**



028.0641 **Support lombaire Schukra original**
pour chaises pivotantes Viasit Komfort 6500 et 6510

028.0550.P **Verin pneumatique (supplément de prix)**
vérin pneumatique plus longue pour hauteur de siège 45 - 64 cm

Chaises pivotantes Treston

Chaise pivotante Treston Ergo-ESD



Chaise à usages multiples pour presque chaque utilisation dans l'industrie.

Réglage en continu de la hauteur du siège. Siège et dossier en forme ergonomique avec support lombaire. Dossier à contact permanent réglable en hauteur, inclinaison aussi réglable.

Empiètement en aluminium équipé des roulettes de sécurité doubles ESD pour des sols durs. Coque de dossier et parties en plastique sont dissipateurs.

Conformément à la norme ESD DIN EN 61340-5-1 



Stoff
schwarz



Kunstleder
schwarz

dpvlink 19910

Article
Type



029.C30BL-ESD **Chaise pivotante Treston Ergo C30-ESD**

Dossier à contact permanent, hauteur du siège env. 46 cm, hauteur réglable, hauteur de siège: 44-62 cm

Revêtement: tissu, couleur: noire



029.C30AL-ESD **Chaise pivotante Treston Ergo C30-ESD**

Dossier à contact permanent, hauteur du siège env. 46 cm, hauteur réglable, hauteur de siège: 44-62 cm

Revêtement: cuir synthétique, couleur: noire



029.C35BL-ESD **Chaise pivotante Treston Ergo C35-ESD**



Dossier à contact permanent, patins conducteurs et repose-pied, hauteur du siège env. 46 cm, hauteur réglable, hauteur de siège: 53-80 cm

Revêtement: tissu, couleur: noire

Chaise pivotante Treston Plus-ESD





Chaise de bureau et de travail de haute qualité avec mécanisme synchrone.
 Réglage en continu de la hauteur du siège. Siège et dossier en forme ergonomique avec support lombaire. Dossier à contact permanent réglable en hauteur, inclinaison aussi réglable.
 Empiètement en aluminium équipé des roulettes de sécurité doubles ESD pour des sols durs. Coque de dossier et parties en plastique sont dissipateurs.
 Conformément à la norme ESD DIN EN 61340-5-1 

dpvlink 19920	Article Type	QR
	029.C40BL-ESD Chaise pivotante Treston Plus-ESD Mécanisme synchrone, hauteur du dossier env. 60 cm, hauteur réglable, hauteur de siège: 45-60 cm Revêtement: tissu, couleur: noire	
	029.C40AL-ESD Chaise pivotante Treston Plus-ESD Mécanisme synchrone, hauteur du dossier env. 60 cm, hauteur réglable, hauteur de siège: 45-60 cm Revêtement: cuir synthétique, couleur: noire	

Accoudoir pour Treston Ergo et Treston Plus



dpvlink 19921	Article Type	QR
	029.ARE-ESD Accoudoir pour Treston Ergo et Treston Plus Réglable en hauteur, distance et profondeur, pivotant	





Chaises pivotantes bimos

Chaise pivotante LABSIT



- Protection ESD fiable par plastique volume conducteur et rembourrage confortable conducteur
- confort d'assise élevé par rembourrage épais et grande profondeur du siège
- dos et bord avant l'assise avec fonction flex innovante pour promouvoir une position assise et une bonne circulation sanguine
- maniement intuitif - seulement adaptation manuelle de la hauteur du siège nécessaire
- design Hygienic pour un nettoyage et une désinfection simples
- convient pour l'utilisation dans les salles blanches de la classe 3 selon ISO 14644-1
- résistante à tous les désinfectants et produits chimiques courants selon ISO 2812
- facile à transporter avec poignée intégrée
- piètement en aluminium poli

Conformément à la norme ESD DIN EN 61340-5-1 

			
-9801 Stoff schwarz	-CP01 Supertec	-2000 Integral- schaum	-MG01 Magic Kunstleder

dpvlink 22911	Article Type	QR
	9123E-MG01 Chaise pivotante Labsit 2 ESD Hauteur de siège 450 - 650 mm, dossier 420 mm, piètement en aluminium poli, roulettes conductrices pour sols souples, coque de siège noire Revêtement : cuir synthétique Magic ESD noir	
	9123E-2000 Chaise pivotante Labsit 2 ESD Hauteur de siège 450 - 650 mm, dossier 420 mm, piètement en aluminium poli, roulettes conductrices pour sols souples, coque de siège noire Revêtement : mousse intégrale ESD noir	
	9123E-9801 Chaise pivotante Labsit 2 ESD Hauteur de siège 450 - 650 mm, dossier 420 mm, piètement en aluminium poli, roulettes conductrices pour sols souples, coque de siège noire Revêtement : tissu Duotec ESD noir	



dpvlink 22911

Article
Type



9123E-CP01 Chaise pivotante Labsit 2 ESD
Hauteur de siège 450 - 650 mm, dossier 420 mm, piètement en aluminium poli, roulettes conductrices pour sols souples, coque de siège noire
Revêtement : Supertec ESD noir



9121E-MG01 Chaise pivotante Labsit 3 ESD
Hauteur de siège 520 - 770 mm, dossier 420 mm, piètement en aluminium poli, patins conducteurs et repose-pied, coque de siège noire
Revêtement : cuir synthétique Magic ESD noir



9121E-2000 Chaise pivotante Labsit 3 ESD
Hauteur de siège 520 - 770 mm, dossier 420 mm, piètement en aluminium poli, patins conducteurs et repose-pied, coque de siège noire
Revêtement : mousse intégrale ESD noir



9121E-9801 Chaise pivotante Labsit 3 ESD
Hauteur de siège 520 - 770 mm, dossier 420 mm, piètement en aluminium poli, patins conducteurs et repose-pied, coque de siège noire
Revêtement : tissu Duotec ESD noir

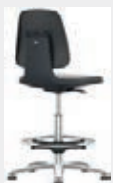

9121E-CP01 Chaise pivotante Labsit 3 ESD
Hauteur de siège 520 - 770 mm, dossier 420 mm, piètement en aluminium poli, patins conducteurs et repose-pied, coque de siège noire
Revêtement : Supertec ESD noir



9125E-MG01 Chaise pivotante Labsit 4 ESD
Hauteur de siège 560 - 810 mm, dossier 420 mm, piètement en aluminium poli, roulettes bloquantes conductrices pour sols souples et repose-pied, coque de siège noire
Revêtement : cuir synthétique Magic ESD noir

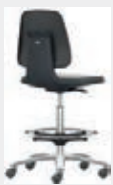

9125E-2000 Chaise pivotante Labsit 4 ESD
Hauteur de siège 560 - 810 mm, dossier 420 mm, piètement en aluminium poli, roulettes bloquantes conductrices pour sols souples et repose-pied, coque de siège noire
Revêtement : mousse intégrale ESD noir



9125E-9801 Chaise pivotante Labsit 4 ESD
Hauteur de siège 560 - 810 mm, dossier 420 mm, piètement en aluminium poli, roulettes bloquantes conductrices pour sols souples et repose-pied, coque de siège noire
Revêtement : tissu Duotec ESD noir

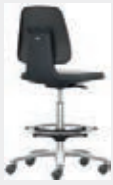

9125E-CP01 Chaise pivotante Labsit 4 ESD
Hauteur de siège 560 - 810 mm, dossier 420 mm, piètement en aluminium poli, roulettes bloquantes conductrices pour sols souples et repose-pied, coque de siège noire
Revêtement : Supertec ESD noir

Chaise pivotante NEXXIT

bimos



- Protection ESD fiable grâce au plastique volume conducteur et un rembourrage confortable et conducteur
- grand confort par un rembourrage épais - donc particulièrement souple
- forme de l'assise designée spécialement pour des postes de travail industriels pour soutenir une posture correcte et une bonne circulation
- dossier ergonomique avec un piquage horizontal pour soulager la colonne vertébrale et la musculature
- dossier effilé et plus large dans la partie supérieure pour une liberté de mouvement optimale
- des poignées fonctionnelles robustes permettent une mobilité pratique et facilitent la protection des matériaux de revêtement lors du transport avec des mains sales
- technologie synchrone avec contrôle du poids automatique et opération intuitive à un levier - unique dans l'environnement industriel
- grand spectre de réglage de la hauteur
- réglage de l'inclinaison du siège d'un angle jusqu'à 6° assure un angle du corps d'au moins 90° en maintenant le contact avec le dossier
- réglage de la profondeur et de la hauteur du dossier pour une adaptation optimale du siège à la taille du corps
- en option : accoudoir 4D (réglage de hauteur, de largeur et de profondeur, pivotant)
- empîtement en acier, noir

Conformément à la norme ESD DIN EN 61340-5-1



-9801
Stoff
schwarz



-CP01
Supertec



-2000
Integral-
schaum



-MG01
Magic
Kunstleder

dpvlink 21499

Article
Type



9030E-9801 Chaise pivotante Nexxit 1 ESD
Technologie synchrone avec contrôle du poids automatique, patins conducteurs, hauteur du siège : 450 - 600 mm, dossier : 530 mm
revêtement : tissu Duotec ESD, noir



9030E-CP01 Chaise pivotante Nexxit 1 ESD
Technologie synchrone avec contrôle du poids automatique, patins conducteurs, hauteur du siège : 450 - 600 mm, dossier : 530 mm
revêtement : Supertec ESD, noir



9030E-2000 Chaise pivotante Nexxit 1 ESD
Technologie synchrone avec contrôle du poids automatique, patins conducteurs, hauteur du siège : 450 - 600 mm, dossier : 530 mm
revêtement : mousse intégrale ESD, noire



9030E-MG01 Chaise pivotante Nexxit 1 ESD
Technologie synchrone avec contrôle du poids automatique, patins conducteurs, hauteur du siège : 450 - 600 mm, dossier : 530 mm
revêtement : cuir synthétique Magic ESD, noir



9033E-9801 Chaise pivotante Nexxit 2 ESD
Technologie synchrone avec contrôle du poids automatique, roulettes conductrices pour sols lisses, hauteur du siège : 450 - 600 mm, dossier : 530 mm
revêtement : tissu Duotec ESD, noir



9033E-CP01 Chaise pivotante Nexxit 2 ESD
Technologie synchrone avec contrôle du poids automatique, roulettes conductrices pour sols lisses, hauteur du siège : 450 - 600 mm, dossier : 530 mm
revêtement : Supertec ESD, noir



9033E-2000 Chaise pivotante Nexxit 2 ESD
Technologie synchrone avec contrôle du poids automatique, roulettes conductrices pour sols lisses, hauteur du siège : 450 - 600 mm, dossier : 530 mm
revêtement : mousse intégrale ESD, noire



9033E-MG01 Chaise pivotante Nexxit 2 ESD
Technologie synchrone avec contrôle du poids automatique, roulettes conductrices pour sols lisses, hauteur du siège : 450 - 600 mm, dossier : 530 mm
revêtement : cuir synthétique Magic ESD, noir



9031E-9801 Chaise pivotante Nexxit 3 ESD
Technologie synchrone avec contrôle du poids automatique, patins conducteurs et repose-pieds, hauteur du siège : 570 - 820 mm, dossier : 530 mm
revêtement : tissu Duotec ESD, noir

dpvlink 21499

Article
Type



9031E-CP01 Chaise pivotante Nexxit 3 ESD
Technologie synchrone avec contrôle du poids automatique, patins conducteurs et repose-pieds, hauteur du siège : 570 - 820 mm, dossier : 530 mm
revêtement : Supertec ESD, noir



9031E-2000 Chaise pivotante Nexxit 3 ESD
Technologie synchrone avec contrôle du poids automatique, patins conducteurs et repose-pieds, hauteur du siège : 570 - 820 mm, dossier : 530 mm
revêtement : mousse intégrale ESD, noire



9031E-MG01 Chaise pivotante Nexxit 3 ESD
Technologie synchrone avec contrôle du poids automatique, patins conducteurs et repose-pieds, hauteur du siège : 570 - 820 mm, dossier : 530 mm
revêtement : cuir synthétique Magic ESD, noir

Accoudoirs 4D ESD pour NEXXIT



dpvlink 21516

Article
Type



9039E Accoudoirs 4D ESD
conviennent pour chaises ESD bimos NEXXIT (réglables en hauteur, largeur et profondeur ; pivotants)

Chaise pivotante NEON



- protection ESD fiable par plastique volume conducteur et rembourrage confortable conducteur
- rembourrage ergonomique avec soutien optimal des lombaires
- dossier effilé et plus large dans la partie supérieure pour une liberté de mouvement optimale
- grand spectre de réglage de la hauteur (jusqu'à 280 mm)
- réglage de l'inclinaison du siège d'un angle jusqu'à 9° assure un angle du corps d'au moins 90° en maintenant le contact avec le dossier
- réglage de la profondeur et de la hauteur du dossier pour une adaptation optimale du siège à la taille du corps
- réglage individuel de la contrepression du dossier pour une adaptation au poids de l'utilisateur
- en option: accoudoir 4D (réglage de hauteur, de largeur et de profondeur, pivotant)
- éléments de rembourrage échangeables (changement rapide par les enclencher)
- empiètement en aluminium, noir
- **composants de chaises sans rembourrage (il faut le commander séparément)**

Conformément à la norme ESD DIN EN 61340-5-1 

dpvlink 16804

Article
Type



9560E **Chaise pivotante de bureau Neon 1 ESD (sans rembourrage)**
Dossier à contact permanent, patins conducteurs, hauteur de siège: 450-620 mm, dossier: 570 mm
Couleurs disponibles de la bordure plastique : "Happy orange" (3279), "Mars green" (3280), "Ocean blue" (3277) ou "Cool grey" (3278)



9570E **Chaise pivotante de bureau Neon 1 ESD (sans rembourrage)**
Dossier à mécanisme synchrone, patins conducteurs, hauteur de siège: 450-620 mm, dossier: 570 mm
Couleurs disponibles de la bordure plastique : "Happy orange" (3279), "Mars green" (3280), "Ocean blue" (3277) ou "Cool grey" (3278)



9563E **Chaise pivotante de bureau Neon 2 ESD (sans rembourrage)**
Dossier à contact permanent, roulettes conductrices pour des sols durs, hauteur de siège: 450-620 mm, dossier: 570 mm
Couleurs disponibles de la bordure plastique : "Happy orange" (3279), "Mars green" (3280), "Ocean blue" (3277) ou "Cool grey" (3278)



9573E **Chaise pivotante de bureau Neon 2 ESD (sans rembourrage)**
Dossier à mécanisme synchrone, roulettes conductrices pour des sols durs, hauteur de siège: 450-620 mm, dossier: 570 mm
Couleurs disponibles de la bordure plastique : "Happy orange" (3279), "Mars green" (3280), "Ocean blue" (3277) ou "Cool grey" (3278)

dpvlink 16804

Article
Type



9561E **Chaise pivotante de bureau Neon 3 ESD (sans rembourrage)**
Dossier à contact permanent, patins conducteurs, repose-pieds (réglable en hauteur, pliable), hauteur de siège: 590-870 mm, dossier: 570 mm
Couleurs disponibles de la bordure plastique : "Happy orange" (3279), "Mars green" (3280), "Ocean blue" (3277) ou "Cool grey" (3278)



9571E **Chaise pivotante de bureau Neon 3 ESD (sans rembourrage)**
Dossier à mécanisme synchrone, patins conducteurs, repose-pieds (réglable en hauteur, pliable), hauteur de siège: 590-870 mm, dossier: 570 mm
Couleurs disponibles de la bordure plastique : "Happy orange" (3279), "Mars green" (3280), "Ocean blue" (3277) ou "Cool grey" (3278)

Rembourrage Supertec ESD NEON



Rembourrage souple et confortable se composant d'un matériau de support respirant et une micro-blindage robuste pour une surface antidérapante et ferme, durable et facile à entretenir. Augmentation rapide et simple de la hauteur du siège de 20 mm par l'enclencher.

dpvlink 21253

Article Type



9588E-CP01 **Rembourrage Supertec ESD NEON**
noir

Rembourrage en mousse intégrale NEON ESD



Rembourrage en mousse intégrale conductrice pour un confort d'assise agréable et souple, lavable, résistant aux acides et bases légères, surface structurée pour meilleur confort climatique. Augmentation rapide et simple de la hauteur du siège de 20 mm par l'enclencher.

dpvlink 16812

Article Type



9588E-2000 **Rembourrage en mousse intégrale ESD**
noir

Rembourrage Magic NEON ESD



Rembourrage en cuir synthétique conducteur Magic pour un confort d'assise agréable et souple, lavable, facile à entretenir, résistant aux huiles et désinfectants. Augmentation rapide et simple de la hauteur du siège de 20 mm par l'enclencher.

dpvlink 16814

Article Type



9588E-MG01 **Rembourrage Magic ESD**
noir

Rembourrage textile NEON ESD



Rembourrage en textile souple et respirant se composant d'un tissu de revêtement durable et conducteur. Augmentation rapide et simple de la hauteur du siège de 20 mm par l'enclencher.



-9801 schwarz

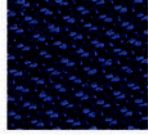

-9802 blau

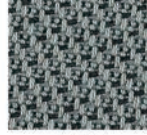

-9811 grau

[dpvlink 16816](#)

Article	Type
9588E	Rembourrage textile ESD standard, textile -9801 noir, -9802 bleu, -9811 gris



Accoudoirs 4D ESD pour chaises NEON



[dpvlink 16819](#)

Article	Type
---------	------

9589E **Accoudoir 4D ESD**
approprié pour des chaises bimos ESD NEON (réglable en hauteur, largeur et profondeur, pivotant)



Chaise pivotante SINTEC



- protection ESD fiable par plastique volume conducteur et rembourrage confortable conducteur
- forme anatomique avec soutien intégré des lombaires
- partie supérieur du dossier flexible, largeur réduite du dossier dans la partie supérieure pour une liberté de mouvement optimale
- siège et dossier avec rainures pour une circulation d'air optimale
- bord avant du siège arrondi, dimensions du siège généreuse avec cambrure antitidérpante
- éléments de rembourrage échangeables (changement rapide par les enclencher)
- piètement à cinq branches à extrémités plates en tube d'acier profilés, recouvert de résine époxydique, couleur: noire
- **éléments de chaise sans rembourrage (doit être commandé séparément)**

Conformément à la norme ESD DIN EN 61340-5-1 

[dpvlink 9733](#)

Article	Type
---------	------



9800E-1100 **Chaise pivotante de travail SINTEC 1 ESD (sans rembourrage)**

Dossier à contact permanent, patins conducteurs, hauteur du siège: 430-580 mm, dossier: 420 mm



9810E-1100 **Chaise pivotante de travail SINTEC 1 ESD (sans rembourrage)**

Dossier à contact permanent avec réglage de l'inclinaison de siège, avec patins conducteurs, hauteur du siège: 430-580 mm, dossier: 420 mm



9820E-1100 **Chaise pivotante de travail SINTEC 1 ESD (sans rembourrage)**

Dossier à mécanisme synchrone avec réglage du poids, avec patins conducteurs, hauteur du siège: 430-580 mm, dossier: 420 mm



9803E-1100 **Chaise pivotante de travail SINTEC 2 ESD (sans rembourrage)**

Dossier à contact permanent, avec roulettes conductrices avec frein de sécurité pour des sols lisses, hauteur du siège: 430-580 mm, dossier: 420 mm



dpvlink 9733

Article
Type



9813E-1100 Chaise pivotante de travail SINTEC 2 ESD (sans rembourrage)
Dossier à contact permanent avec réglage de l'inclinaison de siège, avec roulettes conductrices avec frein de sécurité pour des sols lisses, hauteur du siège: 430-580 mm, dossier: 420 mm



9823E-1100 Chaise pivotante de travail SINTEC 2 ESD (sans rembourrage)
Dossier à mécanisme synchrone avec réglage du poids, avec roulettes conductrices avec frein de sécurité pour des sols lisses, hauteur du siège: 430-580 mm, dossier: 420 mm



9801E-1100 Chaise pivotante de travail SINTEC 3 ESD (sans rembourrage)
Dossier à contact permanent, avec repose-pied et patins conducteurs, hauteur du siège: 580-850 mm, dossier: 420 mm



9811E-1100 Chaise pivotante de travail SINTEC 3 ESD (sans rembourrage)
Dossier à contact permanent avec réglage de l'inclinaison de siège, repose-pied et patins conducteurs, hauteur du siège: 580-850 mm, dossier: 420 mm



9821E-1100 Chaise pivotante de travail SINTEC 3 ESD (sans rembourrage)
Dossier à mécanisme synchrone avec réglage du poids, avec repose-pied et patins conducteurs, hauteur du siège: 580-850 mm, dossier: 420 mm

Accessoires

9353E Accoudoirs multifonctionnels ESD

Rembourrage Supertec ESD SINTEC



Rembourrage souple et confortable se composant d'un matériau de support respirant et une micro-blindage robuste pour une surface antidérapante et ferme, durable et facile à entretenir. Augmentation rapide et simple de la hauteur du siège de 20 mm par l'enclencher.

dpvlink 21255

Article Type



9875E-CP01 **Rembourrage ESD Supertec** noir, standard
9876E-CP01 **Rembourrage Supertec ESD** noir, avec appui lombaire

Rembourrage en mousse intégrale ESD SINTEC



Rembourrage en mousse intégrale conductrice pour un confort d'assise agréable et souple, lavable, résistant aux acides et bases légères, surface structurée pour meilleur confort climatique. Augmentation rapide et simple de la hauteur du siège de 20 mm par l'enclencher.

dpvlink 9743

Article Type



9865E-2000 **Rembourrage de mousse intégrale ESD SINTEC** noir

Rembourrage Skai SINTEC ESD



Rembourrage résistant et antidérapant avec revêtement Skai. Augmentation rapide et simple de la hauteur du siège de 20 mm par l'enclencher.

dpvlink 9745

Article Type



9875E-2571 **Rembourrage Skai ESD SINTEC** noir, standard
9876E-2571 **Rembourrage Skai ESD SINTEC avec appui lombaire** noir, avec appui lombaire

Rembourrage textile SINTEC ESD



Rembourrage en textile souple et respirant se composant d'un tissu de revêtement durable et conducteur. Augmentation rapide et simple de la hauteur du siège de 20 mm par l'enclencher.



-9801 schwarz

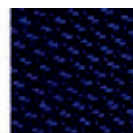

-9802 blau

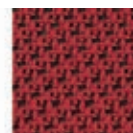

-9803 rot



-9811 grau

dpvlink 9748

Article Type



9875E **Rembourrage textile ESD SINTEC** standard, textile
-9801 noir, -9802 bleu, -9811 gris, -9803 rouge
9876E **Rembourrage ESD SINTEC avec appui lombaire** avec appui lombaire
-9801 noir, -9802 bleu, -9811 gris, -9803 rouge, -2571 cuir Skai noir, -CP01 Supertec noir

pour accoudoirs appropriés voir numéro d'article 9353E

Chaise pivotante SINTEC 160

bimos



- protection ESD fiable par plastique volume conducteur et rembourrage confortable conducteur
- forme anatomique avec soutien intégré des lombaires
- partie supérieure du dossier flexible, largeur réduite du dossier dans la partie supérieure pour une liberté de mouvement optimale
- construction robuste et fiable, convient pour personnes jusqu'à 160 kg
- siège et dossier avec rainures pour une circulation d'air optimale
- bord avant du siège arrondi, dimensions du siège généreuse avec cambrure antidérapante
- livraison avec patins conducteurs et roulettes ESD
- hauteur de siège 490 - 640 mm avec roulettes (avec patins 450 - 600 mm)
- éléments de rembourrage échangeables (changement rapide par les enclencher)
- extra grand piètement à cinq branches stable (Ø 740 mm), à extrémités plates en aluminium

Conformément à la norme ESD DIN EN 61340-5-1

dpvlink 21585

Article
Type



9816E-2000 **Chaise pivotante SINTEC 160 ESD**
Revêtement : mousse intégrale ESD, -2000 noir



9816E-2571 **Chaise pivotante SINTEC 160 ESD**
Revêtement : cuir synthétique Skai ESD, -2571 noir



9816E-9801 **Chaise pivotante SINTEC 160 ESD**
Revêtement : tissu Duotec ESD, -9801 noir

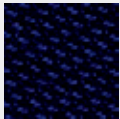

9816E-9802 **Chaise pivotante SINTEC 160 ESD**
Revêtement : tissu Duotec ESD, -9802 bleu



9816E-9803 **Chaise pivotante SINTEC 160 ESD**
Revêtement : tissu Duotec ESD, -9803 rouge



9816E-9811 **Chaise pivotante SINTEC 160 ESD**
Revêtement : tissu Duotec ESD, -9811 gris

Chaise pivotante UNITEC

bimos



- protection ESD par un rembourrage et des roulettes conducteurs
- surface de siège généreuse et haut dossier
- piètement à cinq branches à extrémités plates en tube d'acier profilés, recouvert de résine époxydique, couleur: noire
- réglage de la hauteur du siège et du dossier
- dossier à contact permanent

Conformément à la norme ESD DIN EN 61340-5-1

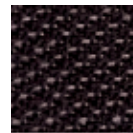

-9801
schwarz

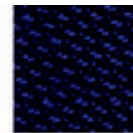

-9802
blau



-9803
rot



-9811
grau

dpvlink 9767

Article
Type



9650E **Chaise pivotante de travail Unitec 1 ESD**
dossier à contact permanent, patins conducteurs, hauteur du siège : 460-640 mm, dossier : 460 mm, revêtement : Duotec ESD -9801 noir, -9802 bleu, -9803 rouge, -9811 gris



9650E-2571 **Chaise pivotante de travail Unitec 1 ESD**
dossier à contact permanent, patins conducteurs, hauteur du siège : 460-640 mm, dossier : 460 mm, revêtement : cuir synthétique Skai ESD, noir



9653E **Chaise pivotante de travail Unitec 2 ESD**
dossier à contact permanent, roulettes conductrices pour des sols durs, hauteur du siège : 440-600 mm, dossier : 460 mm, revêtement : Duotec ESD -9801 noir, -9802 bleu, -9803 rouge, -9811 gris



9653E-2571 **Chaise pivotante de travail Unitec 2 ESD**
dossier à contact permanent, roulettes conductrices pour des sols durs, hauteur du siège : 440-600 mm, dossier : 460 mm, revêtement : cuir synthétique Skai ESD, noir



dpvlink 9767

Article
Type



9651E Chaise pivotante de travail Unitec 3 ESD
dossier à contact permanent, patins conducteurs et repose-pieds circulaire, hauteur du siège : 550-800 mm, dossier : 460 mm, revêtement : Duotec ESD
-9801 noir, -9802 bleu, -9803 rouge, -9811 gris

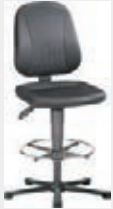

9651E-2571 Chaise pivotante de travail Unitec 3 ESD
dossier à contact permanent, patins conducteurs et repose-pieds circulaire, hauteur du siège : 550-800 mm, dossier : 460 mm, revêtement : cuir synthétique Skai ESD, noir

Accoudoirs en anneau pour UNITEC

bimos

dpvlink 9896

Article
Type



9680 Accoudoirs en anneau
Standard, noirs, pas de version ESD pour les chaises bimos UNITEC

Chaise pivotante BASIC

bimos



- protection ESD fiable par plastique volume conducteur et rembourrage confortable conducteur
- design ergonomique
- réglage de la hauteur du siège et du dossier pour une adaptation optimale de la chaise à la taille du corps humain
- piètement à cinq branches à extrémités plates en tube d'acier profilés, recouvert de résine époxydique, couleur: noire

Conformément à la norme ESD DIN EN 61340-5-1

modèle PLUS avec coque extérieure de dossier dissipatrice



-9801	-9802	-9803	-9811	-2571
Stoff	Stoff	Stoff	Stoff	Kunstleder
schwarz	blau	rot	grau	schwarz

dpvlink 16821

Article
Type



9150E Chaise pivotante de travail Basic 1 ESD

- dossier à contact permanent
- patins conducteurs
- hauteur du siège : 470-610 mm, dossier : 430 mm



9150E.Plus Chaise pivotante de travail Basic 1 ESD PLUS

- dossier à contact permanent
- patins conducteurs
- hauteur du siège : 470-610 mm, dossier : 430 mm

Modèle avec coque extérieure du dossier dissipatrice



9154E Chaise pivotante de travail Basic 1 ESD

- dossier à contact permanent avec réglage de l'inclinaison de siège
- patins conducteurs
- hauteur du siège : 470-610 mm, dossier : 530 mm

dpvlink 16821

Article
Type

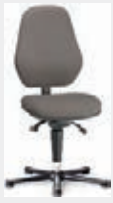

9154E.Plus **Chaise pivotante de travail Basic 1 ESD PLUS**

- dossier à contact permanent avec réglage de l'inclinaison de siège
- patins conducteurs
- hauteur du siège : 470-610 mm, dossier : 530 mm

Modèle avec coque extérieure du dossier dissipatrice



9157E **Chaise pivotante de travail Basic 1 ESD**

- dossier à mécanisme synchrone avec régulation du poids
- patins conducteurs
- hauteur du siège : 490-630 mm, dossier : 530 mm



9157E.Plus **Chaise pivotante de travail Basic 1 ESD PLUS**

- dossier à mécanisme synchrone avec régulation du poids
- patins conducteurs
- hauteur du siège : 490-630 mm, dossier : 530 mm

Modèle avec coque extérieure du dossier dissipatrice



9151E **Chaise pivotante de travail Basic 2 ESD**

- dossier à contact permanent
- avec roulettes conductrices avec frein de sécurité pour des sols lisses
- hauteur du siège : 470-610 mm, dossier : 430 mm



9151E.Plus **Chaise pivotante de travail Basic 2 ESD PLUS**

- dossier à contact permanent
- roulettes conductrices avec frein de sécurité pour des sols lisses
- hauteur du siège : 470-610 mm, dossier : 430 mm

Modèle avec coque extérieure du dossier dissipatrice



9155E **Chaise pivotante de travail Basic 2 ESD**

- dossier à contact permanent avec réglage de l'inclinaison de siège
- roulettes conductrices avec frein de sécurité pour des sols lisses
- hauteur du siège : 470-610 mm, dossier : 530 mm



9155E.Plus **Chaise pivotante de travail Basic 2 ESD PLUS**

- dossier à contact permanent avec réglage de l'inclinaison de siège
- roulettes conductrices avec frein de sécurité pour des sols lisses
- hauteur du siège : 470-610 mm, dossier : 530 mm

Modèle avec coque extérieure du dossier dissipatrice



9158E **Chaise pivotante de travail Basic 2 ESD**

- dossier avec mécanisme synchrone avec régulation du poids
- avec roulettes conductrices avec frein de sécurité pour des sols lisses
- hauteur du siège : 490-630 mm, dossier : 530 mm

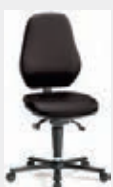

9158E.Plus **Chaise pivotante de travail Basic 2 ESD PLUS**

- dossier avec mécanisme synchrone avec régulation du poids
- roulettes conductrices avec frein de sécurité pour des sols lisses
- hauteur du siège : 490-630 mm, dossier : 530 mm

Modèle avec coque extérieure du dossier dissipatrice

dpvlink 16821

Article
Type



9152E **Chaise pivotante de travail Basic 3 ESD**

- dossier à contact permanent
- repose-pieds et patins conducteurs
- hauteur du siège : 620-870 mm, dossier : 430 mm



9152E.Plus **Chaise pivotante de travail Basic 3 ESD PLUS**

- dossier à contact permanent
- repose-pieds et patins conducteurs
- hauteur du siège : 620-870 mm, dossier : 430 mm

Modèle avec coque extérieure du dossier dissipatrice



9156E **Chaise pivotante de travail Basic 3 ESD**

- dossier à contact permanent avec réglage de l'inclinaison du siège
- repose-pieds et patins conducteurs
- hauteur du siège : 620-870 mm, dossier : 530 mm



9156E.Plus **Chaise pivotante de travail Basic 3 ESD PLUS**

- dossier avec réglage de l'inclinaison du siège
- repose-pieds et patins conducteurs
- hauteur du siège : 620-870 mm, dossier : 530 mm

Modèle avec coque extérieure du dossier dissipatrice



9159E **Chaise pivotante de travail Basic 3 ESD**

- dossier avec mécanisme synchrone avec régulation du poids
- repose-pieds et patins conducteurs
- hauteur du siège : 640-890 mm, dossier : 530 mm



9159E.Plus **Chaise pivotante de travail Basic 3 ESD PLUS**

- dossier avec mécanisme synchrone avec régulation du poids
- repose-pieds et patins conducteurs
- hauteur du siège : 640-890 mm, dossier : 530 mm

Modèle avec coque extérieure du dossier dissipatrice

Accoudoirs ESD pour chaises BASIC / SINTEC



dpvlink 9776

Article
Type



9353E **Accoudoirs multifonctionnels ESD** appropriés pour des chaises bimos ESD Basic et Sintec



Chaise pivotante Salles blanches Basic ESD



Matériau et modèle :

Le piètement en aluminium moulé sous pression est poli et équipé avec des roulettes ou des patins conducteurs pour des sols durs. Le revêtement noir en cuir synthétique est également conducteur, résistant à la traction et résistant et antidérapant et assure un maintien ferme dans le cas d'un revêtement lisse pour des salles blanches.

Couleur : gris clair / revêtement Skai ESD noir, piètement poli

- DIN EN 61340-5-1
- classe de salle blanche 1 selon US Fed. Std. 209E
- classe de salle blanche 3 selon EN ISO 14644-1

dpvlink 13413

Article
Type



9140-2571 **bimos ESD salles blanches Basic 2**

avec dossier à contact permanent, hauteur : 430 mm, réglage de la hauteur du siège : 470-610 mm, avec roulettes conductrices avec frein de sécurité, couleur : gris clair / revêtement Skai ESD noir



9141-2571 **bimos ESD salles blanches Basic 3**

avec dossier à contact permanent, hauteur : 430 mm, réglage de la hauteur du siège : 620-870 mm, avec repose-pieds/patins conducteurs, couleur : gris clair / revêtement Skai ESD noir



9142-2571 **bimos ESD salles blanches Basic 2**

avec dossier à contact permanent, hauteur : 530 mm, réglage de la hauteur du siège : 470-610 mm, avec roulettes conductrices avec frein de sécurité, couleur : gris clair / revêtement Skai ESD noir



9143-2571 **bimos ESD salles blanches Basic 3**

avec dossier à contact permanent, hauteur : 530 mm, réglage de la hauteur du siège : 630-890 mm, avec repose-pieds/patins conducteurs, couleur : gris clair / revêtement Skai ESD noir

dpvlink 13413

Article
Type



9145-2571 **bimos ESD salles blanches Basic 2**

Chaise pivotante avec mécanisme synchrone, dossier: 530 mm, réglage de la hauteur du siège: 490-630 mm, avec roulettes conductrices avec frein de sécurité, couleur: gris clair / revêtement Skai ESD noir

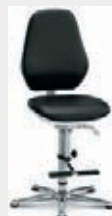

9146-2571 **bimos ESD salles blanches Basic 3**

avec mécanisme synchrone, dossier : 530 mm, réglage de la hauteur du siège : 660-910 mm, avec repose-pieds/patins conducteurs, couleur : gris clair / revêtement Skai ESD noir



9890-238 **Accoudoirs en anneau pour des chaises bimos Salles blanches Basic**

couleur: gris clair

Chaise pivotante Salles blanches Plus ESD



Matériau et modèle :

La chaise pivotante Salles blanches Plus est équipée d'une coque d'assis et de dossier en acier étanche et assure la meilleure protection contre les particules. Les pièces métalliques et les pièces en plastiques sont conductrices. Les chaises sont de couleur grise clair. Le revêtement noir en cuir synthétique est également conducteur et antidérapant et assure un maintien ferme dans le cas d'un revêtement lisse pour des salles blanches.

Couleur : gris clair / revêtement Skai ESD noir, piètement poli

- DIN EN 61340-5-1
- classe de salle blanche 1 selon US Fed. Std. 209E
- classe de salle blanche 3 selon EN ISO 14644-1

dpvlink 13423

Article
Type



9161-2571 **bimos ESD Salles blanches Plus 2**
Chaise pivotante à contact permanent, dossier: 500 mm, réglage de la hauteur du siège: 440-565 mm, avec roulettes conductrices avec frein de sécurité, couleur: gris clair / revêtement Skai ESD noir



9181-2571 **bimos ESD Salles blanches Plus 2**
Chaise pivotante à contact permanent, dossier: 380 mm, réglage de la hauteur du siège: 440-565 mm, avec roulettes conductrices avec frein de sécurité, couleur: gris clair / revêtement Skai ESD noir



9183-2571 **bimos ESD Salles blanches Plus 2**
Chaise pivotante à contact permanent, dossier: 380 mm, réglage de la hauteur du siège: 630-890 mm, avec repose-pieds/patins conducteurs, couleur: gris clair / revêtement Skai ESD noir



9487-238 **Accoudoirs en anneau pour bimos Salles blanches Plus**
modèle à contact permanent, gris clair

Tabourets / assis-debout

Tabouret bimos ESD salles blanches



Matériau et modèle :

Le piètement en aluminium moulé sous pression est poli et équipé des roulettes ou des patins conducteurs pour des sols durs. Le revêtement noir en cuir synthétique est également conducteur et antidérapant.

Classe de salle blanche 4 selon EN ISO 14644-1

Conformément à la norme ESD DIN EN 61340-5-1

dpvlink 13439

Article Type



- | | |
|------------|--|
| 9467R-2571 | Tabouret bimos ESD salles blanches 1
Réglage de la hauteur du siège 460-630 mm, patins conducteurs, piètement poli, couleur: gris clair / revêtement Skai ESD noir |
| 9468R-2571 | Tabouret bimos ESD salles blanches 2
Réglage de la hauteur du siège 460-630 mm, avec roulettes conductrices avec frein de sécurité, piètement poli, couleur: gris clair / revêtement Skai ESD noir |
| 9469R-2571 | Tabouret bimos ESD salles blanches 3
Réglage de la hauteur du siège 570-850 mm, patins conducteurs et repose-pied, piètement poli, couleur: gris clair / revêtement Skai ESD noir |

Tabouret ESD



Tabouret ESD avec réglage confortable de la hauteur du siège par anneau de réglage et revêtement conducteur.

Conformément à la norme ESD
DIN EN 61340-5-1



-9801 schwarz

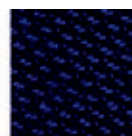

-9802 blau

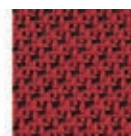

-9803 rot

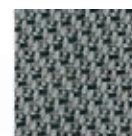

-9811 grau

dpvlink 9760

Article Type



- | | |
|------------|--|
| 9467E | Tabouret ESD 1, chaise pivotante de travail
avec patins conducteurs, anneau de réglage, hauteur du siège : 460-630 mm, revêtement : tissu Duotec ESD
-9801 noir, -9802 bleu, -9803 rouge, -9811 gris |
| 9467E-2571 | Tabouret ESD 1, chaise pivotante de travail
avec patins conducteurs, anneau de réglage, hauteur du siège : 460-630 mm, revêtement : cuir synthétique Skai ESD, noir |
| 9468E | Tabouret ESD 2, chaise pivotante de travail
avec roulettes conductrices pour des sols durs, anneau de réglage, hauteur du siège : 460-630 mm, revêtement : tissu Duotec ESD
-9801 noir, -9802 bleu, -9803 rouge, -9811 gris |
| 9468E-2571 | Tabouret ESD 2, chaise pivotante de travail
avec roulettes conductrices pour des sols durs, anneau de réglage, hauteur du siège : 460-630 mm, revêtement : cuir synthétique Skai ESD, noir |
| 9469E | Tabouret ESD 3, chaise pivotante de travail
avec patins conducteurs et repose-pied, anneau de réglage, hauteur du siège : 570-850 mm, revêtement : tissu Duotec ESD
-9801 noir, -9802 bleu, -9803 rouge, -9811 gris |
| 9469E-2571 | Tabouret ESD 3, chaise pivotante de travail
avec patins conducteurs et repose-pied, anneau de réglage, hauteur du siège : 570-850 mm, revêtement : cuir synthétique Skai ESD, noir |



Tabouret LABSIT

bimos



Tabouret pivotant ESD avec réglable confortable de la hauteur de siège par anneau de réglage et revêtement conducteur

Classe de salle blanche 3 selon ISO 14644-1

Conformément à la norme ESD
DIN EN 61340-5-1

dpvlink 22916

Article Type

9127E-2000 **Tabouret ESD Labsit**
Hauteur de siège réglable 450 - 650 mm, anneau de réglage, avec roulettes conductrices freinées, piètement poli
Revêtement : mousse intégrale ESD noire



Tabouret / Assis-debout ESD Flex

bimos



Assis-debout ESD Flex, réglage de la hauteur du siège par vérin à gaz de sécurité de 510 à 780 mm, siège avec rembourrage en mousse intégrale noire.

Conformément à la norme ESD DIN EN 61340-5-1

dpvlink 21049

Article Type

9408E-2000 **Tabouret bimos ESD Flex 1**

- réglage de la hauteur du siège 450 - 650 mm
- avec roulettes conductrices
- piètement poli
- couleur : noire
- revêtement mousse Soft Touch en PU

9409E-2000 **Assis-debout bimos ESD Flex 2**

- réglage de la hauteur du siège 510 - 780 mm
- avec patins conducteurs
- piètement poli
- couleur : noire
- revêtement mousse Soft Touch en PU

9419E-2000 **Assis-debout bimos ESD Flex 3**

- réglage de la hauteur du siège 510 - 780 mm
- avec patins conducteurs et repose-pieds
- piètement poli
- couleur : noire
- revêtement mousse Soft Touch en PU



Assis-debout ESD avec piètement plat

bimos



Assis-debout ESD avec piètement plat et stable, réglage de la hauteur du siège par vérin Safelift allant de 650 à 850 mm, réglage de l'inclinaison de 10° vers l'avant, surface d'assise pivotante sur 360° en mousse intégrale conductrice avec poignée de transport intégrée. Pièces métallique revêtues de résine époxydique, couleur: noir

Conformément à la norme ESD
DIN EN 61340-5-1

dpvlink 9758

Article Type

9454E-2000 **Assis-debout ESD avec piètement plat**
avec réglage de la hauteur du siège Safelift 650-850 mm



Assis-debout ESD Fin

bimos



Assis-debout ESD Fin avec piètement plat et stable, réglage de la hauteur du siège par vérin Safelift allant de 650 à 850 mm, colonne pour une position de travail idéale et un soutien ergonomique incliné de 4° vers l'avant, siège confortable extra large (pivotant de 20°) avec des poignées intégrées, rembourrage en mousse intégrale noire.

Conformément à la norme ESD
DIN EN 61340-5-1

dpvlink 17230

Article Type

9144E **Assis-debout ESD Fin**
avec réglage de la hauteur du siège Safelift 620-850 mm



Assis-debout ESD Labster

bimos



Assis-debout ESD Labster, réglage de la hauteur du siège par vérin Safelift allant de 650 à 850 mm, siège avec rembourrage en mousse intégrale, noir.

Conformément à la norme ESD
DIN EN 61340-5-1

dpvlink 17232

Article Type

9106E-2000 **Assis-debout ESD Labster (piètement pendule)**
piètement pendule innovateur (partie supérieure complète inclinable de jusqu'à 7°), réglage de la hauteur du siège par vérin Safelift 650-850 mm

9106E-2000-521 **Assis-debout ESD Labster (piètement à branches)**
piètement à branches avec patins ESD, réglage de la hauteur du siège par vérin Safelift 650-850 mm



Autres chaises pivotantes

Chaise pivotante BUSINESS-CHAIR



La chaise pivotante type Business Chair a un rembourrage en mousse assurant un très bon confort d'assise ergonomique.

- piètement à 5 branches en aluminium chromé avec 5 roulettes souples et conductrices
- vérin de sécurité, hauteur du siège 450 - 590 mm
- réglage du siège et du dossier dynamique selon les besoins individuels
- revêtement de rembourrage durable et conducteur pour assise et dossier, couleur noire
- roulettes souples avec freinage en fonction de la charge
- coque du dossier en plastique conducteur

Conformément à la norme ESD DIN EN 61340-5-1

dpvlink 17646

Article Type

1700.BS.S **Chaise pivotante BUSINESS-CHAIR, couleur noire**
avec accoudoirs, hauteur du siège 450 - 590 mm



Chaise pivotante ERGO-CHAIR



La chaise pivotante type Ergo Chair a un rembourrage en mousse assurant un très bon confort d'assise ergonomique.

- piètement à 5 branches avec 5 roulettes souples et conductrices / 5 patins conducteurs
- vérin de sécurité, hauteur du siège 430 - 600 mm et 570 - 850 mm
- inclinaison du siège et hauteur du dossier réglables
- réglage du siège et du dossier dynamique selon les besoins individuels
- coque du dossier en plastique conducteur

Conformément à la norme ESD DIN EN 61340-5-1

dpvlink 21203



Article	Type
1700.ERG.S	Chaise pivotante ERGO-CHAIR, couleur noire Revêtement : tissu, hauteur du siège 430 - 600 mm 5 roulettes souples et conductrices
1700.ERG.K	Chaise pivotante ERGO-CHAIR, couleur noire Revêtement : cuir synthétique, hauteur du siège 430 - 600 mm 5 roulettes souples et conductrices
1700.ERG.ST	Chaise pivotante ERGO-CHAIR, couleur grise Revêtement : SUPERTEC, hauteur du siège 430 - 600 mm 5 roulettes souples et conductrices
1710.ERG.S	Chaise pivotante ERGO-CHAIR, couleur noire Revêtement : tissu, hauteur du siège 570 - 850 mm 5 patins conducteurs, repose-pied (réglable en continu)
1710.ERG.K	Chaise pivotante ERGO-CHAIR, couleur noire Revêtement : cuir synthétique, hauteur du siège 570 - 850 mm 5 patins conducteurs, repose-pied (réglable en continu)
1710.ERG.ST	Chaise pivotante ERGO-CHAIR, couleur grise Revêtement : SUPERTEC, hauteur du siège 570 - 850 mm 5 patins conducteurs, repose-pied (réglable en continu)

Chaise pivotante COMFORT-CHAIR



La chaise pivotante type Comfort Chair a un rembourrage en mousse assurant un très bon confort d'assise ergonomique.

- piètement à 5 branches avec 5 roulettes souples et conductrices
- vérin de sécurité, hauteur du siège 430 - 570 mm et 670 - 810 mm
- réglage du siège et du dossier dynamique selon les besoins individuels
- revêtements de rembourrage durables
- coque du dossier en plastique conducteur

Conformément à la norme ESD DIN EN 61340-5-1

dpvlink 3753



Article	Type
1700.KS.B	Chaise pivotante COMFORT-CHAIR, couleur: bleu sans accoudoirs, hauteur du siège 430 - 570 mm
1700.KS.D	Chaise pivotante COMFORT-CHAIR, couleur: grise sans accoudoirs, hauteur du siège 430 - 570 mm
1700.KS.S	Chaise pivotante COMFORT-CHAIR, couleur: noire sans accoudoirs, hauteur de siège 430 - 570 mm
1710.KS.B	Chaise pivotante COMFORT-CHAIR, couleur: bleu avec 5 patins conducteurs, repose-pied circulaire en acier, hauteur du siège 670 - 810 mm
1710.KS.D	Chaise pivotante COMFORT-CHAIR, couleur: grise avec 5 patins conducteurs, repose-pied circulaire en acier, hauteur du siège 670 - 810 mm
1710.KS.S	Chaise pivotante COMFORT-CHAIR, couleur noire avec 5 patins conducteurs, repose-pieds circulaire en acier, hauteur du siège 670 - 810 mm

Accessoires COMFORT-CHAIR / ECONOMY / ECONOMY PLUS



dpvlink 3760



Article
Type

1700.XS **Accoudoirs**
pour COMFORT / ECONOMY / ECONOMY PLUS
avec accoudoirs en PU volume conducteur

1700.KS.13 **Roulettes dures**
pour COMFORT / COMFORT PLUS / ECONOMY / ECONOMY PLUS
roulettes dures (pour moquettes)
set= 5 pièces



Chaise pivotante COMFORT-PLUS-CHAIR



La chaise pivotante type Comfort Chair Plus a un rembourrage en mousse assurant un très bon confort d'assise ergonomique.

- piètement à 5 branches
- vérin de sécurité
- hauteur du dossier réglable
- hauteur, profondeur et inclinaison du siège réglables
- mécanisme synchrone assure une assise active et dynamique
- réglage du siège et du dossier dynamique selon les besoins individuels
- revêtement noir durable et conducteur
- coque du dossier en plastique conducteur
- logo ESD
- roulettes souple auto-freinées sous charge

Conformément à la norme ESD DIN EN 61340-5-1

dpvlink 17648



Article	Type
1700.KSP.S	Chaise pivotante COMFORT-PLUS-CHAIR, noire sans accoudoirs, hauteur du siège 430 - 540 mm, avec roulettes souples conductrices
1700.KSP.ST	Chaise pivotante COMFORT-PLUS-CHAIR, couleur grise sans accoudoirs, hauteur du siège 430 - 540 mm, avec 5 roulettes conductrices et souples tissu : Supertec
1700.KSP.B	Chaise pivotante COMFORT-PLUS-CHAIR, couleur bleu foncé sans accoudoirs, hauteur d'assise 430 - 540 mm, avec 5 roulettes conductrices, souples
1710.KSP.S	Chaise pivotante COMFORT-PLUS-CHAIR, noire sans accoudoirs, hauteur du siège 610 - 850 mm, avec 5 patins conducteurs, repose-pieds circulaire chromé
1710.KSP.ST	Chaise pivotante COMFORT-PLUS-CHAIR, couleur grise sans accoudoirs, hauteur du siège 610 - 850 mm, avec 5 patins conducteurs, repose-pieds chromé, tissu : Supertec
1710.KSP.B	Chaise pivotante COMFORT-PLUS-CHAIR, couleur bleu foncé sans accoudoirs, hauteur d'assise 610 - 850 mm, avec 5 patins conducteurs, repose-pieds chromé
1700.KSP.S.620	Chaise pivotante COMFORT-PLUS-CHAIR, couleur noire sans accoudoirs, hauteur d'assise 470 - 620 mm, avec 2 roulettes conductrices, souples
1700.KSP.ST.620	Chaise pivotante COMFORT-PLUS-CHAIR, couleur grise sans accoudoirs, hauteur d'assise 470 - 620 mm, avec 5 roulettes conductrices, souples tissu : Supertec
1700.KSP.B.620	Chaise pivotante COMFORT-PLUS-CHAIR, couleur bleu foncé sans accoudoirs, hauteur d'assise 470 - 620 mm, avec 5 roulettes conductrices, souples

Accessoires COMFORT-PLUS CHAIR



dpvlink 17651



Article
Type
1700.xs.ksp **Accoudoirs** pour COMFORT-PLUS CHAIR avec accoudoirs en PU dissipateur

Chaise pivotante ECONOMY CHAIR PISA II



Chaise pivotante confortable avec revêtement ESD durable.

- Modèle simple
- réglage et blocage mécanique de l'inclinaison du dossier
- Réglage de la hauteur par vérin de sécurité
- roulettes souples auto-freinées sous charge
- Accoudoirs appropriés : **1700.XS**

Conformément à la norme ESD DIN EN 61340-5-1

dpvlink 2391



Article	Type
1700.ES.D	Chaise pivotante ECONOMY CHAIR PISA II, grise sans accoudoirs, hauteur du siège 400 - 520 mm
1700.ES.B	Chaise pivotante ECONOMY CHAIR PISA II, bleu sans accoudoirs, hauteur du siège 400 - 520 mm
1710.ES.D	Chaise pivotante ECONOMY CHAIR PISA II, grise avec 5 patins conducteurs, repose-pied circulaire en acier, hauteur du siège 640 - 760 mm
1710.ES.B	Chaise pivotante ECONOMY CHAIR PISA II, bleu avec 5 patins conducteurs, repose-pied circulaire en acier, hauteur du siège 640 - 760 mm

Accessoires COMFORT-CHAIR / ECONOMY / ECONOMY PLUS



dpvlink 3760



1700.XS **Accoudoirs** pour COMFORT / ECONOMY / ECONOMY PLUS avec accoudoirs en PU volume conducteur

1700.KS.13 **Roulettes dures** pour COMFORT / COMFORT PLUS / ECONOMY / ECONOMY PLUS roulettes dures (pour moquettes) set= 5 pièces

Chaise pivotante ECONOMY PLUS CHAIR



La chaise pivotante type Economy Chair Plus a un rembourrage en mousse et une dossier élevé avec cavité pour la colonne vertébrale assurant un très bon confort d'assise ergonomique

- piètement à 5 branches, vérin de sécurité, hauteur du siège réglable
- dossier dynamique élevé avec cavité pour la colonne vertébrale, réglable selon les besoins individuels
- mécanisme synchrone assure une assise active et dynamique
- revêtement noir durable et conducteur
- coque du dossier en plastique conducteur
- logo ESD
- dépendant du modèle: roulettes souples auto-freinées sous charge ou patins
- accoudoirs appropriés: **1700.XS**

Conformément à la norme ESD DIN EN 61340-5-1 

dpvlink 17653

Article	Type
1700.ESP.S	Chaise pivotante ECONOMY PLUS CHAIR, noire sans accoudoirs, hauteur du siège 430 - 540 mm, avec roulettes souples conductrices
1710.ESP.S	Chaise pivotante ECONOMY PLUS CHAIR, noire sans accoudoirs, hauteur du siège 670 - 800, avec patins conducteurs, repose-pied circulaire chromé



Accessoires COMFORT-CHAIR / ECONOMY / ECONOMY PLUS

dpvlink 3760

Article	Type
1700.XS	Accoudoirs pour COMFORT / ECONOMY / ECONOMY PLUS avec accoudoirs en PU volume conducteur
1700.KS.13	Roulettes dures pour COMFORT PLUS / ECONOMY / ECONOMY PLUS roulettes dures (pour moquettes) set= 5 pièces



Assis-debout en vinyle



- Assis-debout dissipateur et réglable en hauteur
- revêtement en vinyle durable et conducteur
 - hauteur du siège réglable de 540 à 800 mm
 - plaque de base chromée avec des picots antidérapants
 - inclinaison de l'assise en continue
 - mouvement de rotation de l'assise de 360° assure un bon contact physique
 - marqué avec logo ESD sur le dossier

Conformément à la norme ESD DIN EN 61340-5-1 

dpvlink 19750

Article	Type
1700.S.V	Assis-debout en vinyle



Chaise pivotante INDUSTRIAL PU-CHAIR



La chaise pivotante type **Industrial PU** a un confort d'assise très ergonomique et assure une dissipation fiable et sûre des charges des personnes au sol ou tapis de sol dissipateur.

- piètement à 5 branches avec 5 roulettes souples dissipatrices
- vérin de sécurité, hauteur du siège 380 - 510 mm et 540 - 800 mm
- réglage synchrone du siège et du dossier
- siège et dossier en mousse intégrale en PU conducteur
- mousse intégrale en PU facile à nettoyer
- marqué avec logo ESD

Conformément à la norme ESD DIN EN 61340-5-1 

dpvlink 8411

Article	Type
1700.PU	Chaise pivotante INDUSTRIAL PU-CHAIR sans accoudoirs, hauteur du siège 380 - 510 mm
1710.PU	Chaise pivotante INDUSTRIAL PU-CHAIR avec 5 patins conducteurs, repose-pied circulaire en acier, hauteur du siège 540 - 800 mm



Accessoires INDUSTRIAL PU-CHAIR

dpvlink 8414

Article	Type
1700.XS.PU	Accoudoirs pour INDUSTRIAL PU-CHAIR avec accoudoirs dissipateurs en PU y compris plaque de fixation



Vinyl Chair



La chaise pivotante du type **Vinyl Chair** est très confortable et ergonomique et peut dissiper les charges de la personne de manière fiable et sûre au revêtement de sol conducteur ou au tapis de sol.

- piètement à 5 branches en aluminium chromé avec 5 roulettes souples et conductrices
- vérin de sécurité, hauteur du siège 510 - 640 mm
- revêtement en vinyle durable et conducteur pour assise et dossier
- roulettes souples avec freinage en fonction de la charge
- marqué avec logo ESD sur le dossier
- pour des zones de protection propres

Conformément à la norme ESD DIN EN 61340-5-1 

dpvlink 19746

Article	Type
1700.VS	Vinyl Chair sans accoudoirs, hauteur du siège 510 - 640 mm





Assis-debout dissipateur



Assis-debout dissipateur; tube stable et dissipateur avec patins antidérapants; noir; réglage de la hauteur du siège blocable; réglage de l'inclinaison d'assise de 15°; surface d'assise durable en mousse intégrale de PU; rotation de l'assise de 16° assure un bon contact physique; testé GS.

Conformément à la norme ESD
DIN EN 61340-5-1

dpvlink 10188

Article	Type
1700.S	Assis-debout dissipateur



Repose-pieds et marchepieds

Repose-pied



Repose-pied dissipateur, réglable
Couleur: noire
Dimensions: 450 x 350 mm

- soutient un confort d'assise ergonomique
- construction métallique stable
- revêtement dissipateur, antidérapant
- réglage de la hauteur et de l'inclinaison
- y compris câble de mise à la terre BP 10 mm/BA
- correspond à la norme DIN 4556

Conformément à la norme ESD DIN EN 61340-5-1

dpvlink 4093

Article	Type
1740.001	Repose-pied ESD, y compris câble de mise à la terre



Repose-pieds

NEU



Repose-pieds dissipateur en métal, réglable
dimensions : 550 x 385 x 445 mm

- soutient un confort d'assise ergonomique
- construction métallique stable
- revêtement dissipateur, antidérapant
- réglage de la hauteur et de l'inclinaison
- y compris câble de mise à la terre BP 10 mm/BA
- support de pied en plaque ondulée aluminium

Conformément à la norme ESD DIN EN 61340-5-1

dpvlink 26106

Article	Type
1740.MS	Repose-pieds ESD, réglable en hauteur



Repose-pied avec réglage de la hauteur par vérin



Repose-pied ESD, hauteur réglable 100-340 mm, inclinaison réglable 8°-25°, avec patins conducteurs, réglage de la hauteur Safelift, réglable confortablement en position assise. Pièces métalliques revêtues de résine époxydique, couleur: noire.

dpvlink 9774

Article	Type
9455E-217	Repose-pied avec réglage de la hauteur par vérin Hauteur: 100-340 mm, inclinaison réglable: 8°-25°



Repose-pied



Repose-pied dissipateur avec rouleur, autonome, couleur: noire
dimensions: 500 x 370 x 100 mm

- La particularité est le rouleur intégré pour le massage des pieds qui stimule la circulation sanguine en position assise

- surface cannelée. Des bouchons en caoutchouc antidérapants assurent une bonne stabilité
- en polystyrène

dpvlink 17281

Article	Type
JT-2ESD	Repose-pied ESD



Repose-pied sol



Repose-pied dissipateur, autonome, dimensions: 550 x 350 x 100 mm, angle d'inclinaison 5-30°

- bouchons en caoutchouc antidérapants à la partie inférieure assurent une bonne stabilité

dpvlink 18564

Article	Type
860.94749	Repose-pied sol ESD



Repose-pied sol, hauteur réglable



Repose-pied dissipateur, hauteur réglable, autonome, dimensions: 550 x 350 x 90-280 mm, angle d'inclinaison 5-30°

- bouchons en caoutchouc antidérapants à la partie inférieure assurent une bonne stabilité

dpvlink 18566

Article	Type
860.13749	Repose-pied sol, hauteur réglable, ESD



Repose-pied sol, avec ressort pneumatique, ESD



Repose-pied dissipateur avec ressort pneumatique, autonome, dimensions: 550 x 350 x 90-260 mm, angle d'inclinaison 5-30°

- bouchons en caoutchouc antidérapants à la partie inférieure assurent une bonne stabilité

dpvlink 18568

Article	Type
860.22449	Repose-pied sol, avec ressort pneumatique, ESD



Marchepieds conducteurs



Conformément à la norme ESD DIN EN 61340-5-1

dpvlink 26653

Article	H [mm]	Ø	Matériau	Capacité de charge maximale
1751.415	410	283-343 mm	polypropylène	150 kg
1750.410	400	280-330 mm	polypropylène / métal	150 kg



Systemes de table ESD

TRESTON



Pour un meilleur environnement de travail. Développé pour l'être humain.

TRESTON est l'un des leaders mondiaux pour la conception des mobiliers techniques et des postes de travail industriels.

L'approche ergonomique du poste de travail est basée sur la place de l'opérateur et sa gestuelle dans son environnement. C'est pourquoi les priorités résident dans l'ergonomie, la fonctionnalité et l'efficacité. Les quatre piliers de nos activités sont l'adaptation à la clientèle, la fiabilité, la qualité élevée et la continuité.

Particulièrement dans l'industrie électronique des travaux sont souvent exécutés dans un domaine ESD à être protégé contre les charges électroniques.

TRESTON a une longue expérience de développement, de production et de livraison des installations ESD. Toutes les installations de place de travail sont disponibles avec revêtement antistatique.

Les produits sont certifiés selon IEC-61340-5-1.



Conçu sur mesure en fonction de vos besoins

Le domaine d'utilisation d'un poste de travail détermine les exigences de base et les accessoires nécessaires. Les besoins et exigences peuvent varier d'un collaborateur à l'autre. Il est important de l'en tenir en compte.

Le designer 3D dans notre boutique en ligne vous aide à l'installer facilement. Vous pouvez composer votre table souhaité très simplement avec peu de clics et nous vous présentons une offre adaptée à votre table personnelle.

Car si un poste de travail est adapté aux besoins spéciaux du collaborateur, le processus de production pourra être effectué sans délai avec précision et confort.



Postes de travail ergonomiques

Un flux des matériaux efficace et sans difficulté est l'avantage principal de notre postes de travail pour l'industrie de montage. Les processus et les procédures de production peuvent se modifier à tout moment et les besoins ergonomiques varient d'une personne à l'autre.

Notre réponse sont des solutions de produits modulaires qui permettent une réaction vite et agile à chaque nouvelle situation assurant ainsi la production continue.

Grâce à notre gamme d'accessoires versatile il est possible d'adapter les postes de travail à presque tous les besoins individuels. Un département de design et une longue expérience permettent l'adaptation sur mesure de chaque solution individuelle.

Notre gamme comprend par exemple des postes de travail protégés contre les décharges électrostatiques pour l'industrie électronique. Ils sont aussi idéaux pour la mécanique de précision et l'ingénierie.



Solutions individuelles - configurer en ligne
 Configurateur Planificateur de poste de travail 3D
 Treston

Série TP / TPH



Tables universelles pour des travaux de montage, polyvalentes et flexibles. Le système modulaire permet des adaptations rapides aux modifications dans le processus de fabrication.

Construction:

Châssis en profils en acier revêtus de poudre selon RAL 7035. Plateau de table 26 mm: panneau de particule revêtu de stratifié antistatique.

Conformément à la norme ESD DIN EN 61340-5-1 

Table de base TP  

Réglage de la hauteur par vis à six pans 650...900 mm. Capacité de charge 300 kg.



dpvlink 1437		Article	Dimensions du panneau	QR
Table de base TP				
TP-507ESD	500 x 700 mm			
TP-510ESD	500 x 1000 mm			
TP-515ESD	500 x 1500 mm			
TP-710ESD	700 x 1000 mm			
TP-712ESD	700 x 1200 mm			
TP-715ESD	700 x 1500 mm			
TP-718ESD	700 x 1800 mm			
TP-915ESD	900 x 1500 mm			
TP-918ESD	900 x 1800 mm			

Extension d'angle TP  

Réglage de la hauteur par vis à six pans 650 à 900 mm. Capacité de charge 150 kg.



dpvlink 26004		Article	Dimensions du panneau	QR
Extension d'angle TP				
TP-510-KESD	500 x 1000 x 650 -gris clair 900			
TP-712-KESD	700 x 1200 x 650 -gris clair 900			

Table de base TPH avec tablette auxiliaire  

Construction comme TP, mais avec tablette auxiliaire supplémentaire, profondeur 310 mm. Hauteur de la tablette réglable 1080...1550 mm.

Accessoires: tablette métallique, rail porte-bacs, construction supplémentaire, tablette auxiliaire supplémentaire, panneau perforé, canal d'installation, bras articulé, éclairage.



dpvlink 1455		Article	Dimensions du panneau	QR
Table de base TPH avec tablette auxiliaire				
TPH-712ESD	700 x 1200 mm			
TPH-715ESD	700 x 1500 mm			
TPH-718ESD	700 x 1800 mm			
TPH-915ESD	900 x 1500 mm			
TPH-918ESD	900 x 1800 mm			

Chariot SAP  

Construction comme TP, mais avec 4 roulettes pivotantes Ø 100 mm, dont 2 conductrices et 2 avec frein. Plaque inférieure doit être commandée séparément. Capacité de charge env. 150 kg.



dpvlink 1474		Article	Dimensions du panneau	QR
Chariot SAP				
SAP-507ESD	500 x 700 mm			
SAP-710ESD	700 x 1000 mm			
SAP-715ESD	700 x 1500 mm			

Plaque inférieure AT  

Plaque inférieure pour chariot SAP



dpvlink 1480		Article	Dimensions du panneau	QR
Plaque inférieure AT				
AT-507ESD	500 x 700 mm			
AT-710ESD	700 x 1000 mm			

Construction supplémentaire KT pour série TPH  

Pour l'installation d'éclairage et des outils.

Si les deux doivent être montés, il faudra un rail profilé en C SPR 150/180 additionnel. (Un rail profilé en C est inclus dans la livraison de la construction supplémentaire KT.)

Longueur 1200 mm appropriée pour TPH-712 ESD

Longueur 1500 mm appropriée pour TPH-715/915 ESD

Longueur 1800 mm appropriée pour TPH-718/918 ESD



dpvlink 1495		Article	L [mm]	QR
Construction supplémentaire KT pour série TPH				
KT-120	1200			
KT-150	1500			
KT-180	1800			
SPR-120	1200			
SPR-150	1500			
SPR-180	1800			

Tablette auxiliaire SH pour série TPH  

Tablette auxiliaire supplémentaire, 26 mm stratifié antistatique.

Longueur 1200 mm appropriée pour TPH-712 ESD

Longueur 1500 mm appropriée pour TPH-715/915 ESD

Longueur 1800 mm appropriée pour TPH-718/918 ESD



dpvlink 1503			Article	L [mm]	P [mm]	QR
Tablette auxiliaire SH pour série TPH						
SH-120ESD	1200 mm	310 mm				
SH-150ESD	1500 mm	310 mm				
SH-180ESD	1800 mm	310 mm				

Tablette métallique TH pour série TPH  

Pour bacs à bec et bacs distributeurs. Inclination et hauteur réglables. En acier avec revêtement de poudre dissipateur. Capacité de charge 30 kg.

Longeur 1119 mm appropriée pour TPH-712 ESD
 Longeur 1419 mm appropriée pour TPH-715/715 ESD
 Longeur 1719 mm appropriée pour TPH-718/918 ESD



dplink 1483

Article	L [mm]	P [mm]
Tablette métallique TH pour série TPH		
TH-120ESD	1119 mm	145 mm
TH-150ESD	1419 mm	145 mm
TH-180ESD	1719 mm	145 mm

Rail porte-bacs BP pour série TPH  

Pour bacs à bec et bacs distributeurs. Rail en acier avec revêtement de poudre dissipateur.

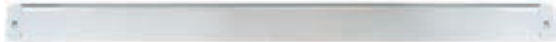

dplink 6772

Article	L [mm]
Rail porte-bacs BP pour série TPH	
BP-50ESD	525
BP-120ESD	1115
BP-150ESD	1415
BP-180ESD	1715

Panneau perforé RL pour série TPH 

Perforations de 9 x 9 mm au pas de 38 mm. Tôle d'acier. Montage mural possible. Fixation sur les tables de travail TPH avec connecteurs RK-1 (séparément disponibles).



dplink 1506

Article	Dimensions du panneau
Panneau perforé RL pour série TPH	
RL-120	1119 x 750 mm
RL-150	1419 x 750 mm
RL-180	1719 x 750 mm

Connecteurs crochets RK pour panneaux perforés RL  

Jeu de connecteurs crochets (4 pièces) pour monter des panneaux perforés aux constructions des tables de travail TPH. Convient pour des panneaux perforés RL-120, RL-150 et RL-180.



dplink 26394

Article
Connecteurs crochets RK pour panneaux perforés RL
RK-1

Bras articulé CKV  

Surface inclinable avec frein. En acier avec revêtement de poudre dissipateur. Longueur du bras 588 mm. Capacité de charge max. 15 kg. Montage au profil en C.



dplink 1510

Article	L [mm]	L [mm]
Bras articulé CKV		
CKV-400ESD	460	210

Tables de travail Concept



Les tables de travail Concept sont conçues pour les exigences de l'industrie électronique où l'ergonomie constitue une condition essentielle. Les possibilités de réglage sont nombreuses, tous les composants s'intègrent parfaitement les uns aux autres et chaque détail a son utilité.

- ergonomique et très adaptable aux besoins de l'utilisateur
- offre une grande flexibilité de changement grâce à son design modulaire
- approprié pour des charges lourdes
- offre une large gamme d'accessoires pour répondre à tous les besoins
- surfaces et bords en stratifié gris
- épaisseur 35 mm
- conducteur

Conformément à la norme ESD DIN EN 61340-5-1 

Table complète Concept  

Réglage de la hauteur par vis à six pans 670-1120 mm. Capacité de charge 500 kg. Avec plateau antistatique 1500 x 750 mm.



dplink 19117

Article	Dimensions du châssis
Table complète Concept	
100.49037-ESD	750 x 1500 mm
100.49038-ESD	750 x 1800 mm

Table complète Concept avec réglage par manivelle  

Réglage de la hauteur 675-1125 mm. Capacité de charge 200 kg. Avec plateau antistatique 1500 x 750 mm.



dplink 19120

Article	Dimensions du châssis
Table complète Concept avec réglage par manivelle	
101.49037-ESD	750 x 1500 mm
101.49038-ESD	750 x 1800 mm

Table complète Concept à réglage électronique



Réglage de la hauteur 700-1100 mm.
Capacité de charge 400 kg. Avec plateau antistatique 1500 x 750 mm.



dpvlink 19123		QR
Article	Dimensions du châssis	
Table complète Concept à réglage électronique		
103.49037-ESD	750 x 1500 mm	
103.49038-ESD	750 x 1800 mm	

Châssis de table de travail Concept



Réglage de la hauteur par vis à six pans 670-1120 mm.
Capacité de charge 200/500 kg (sans plateau de table ESD)



dpvlink 18701		QR
Article	Dimensions du châssis	
Châssis de table de travail Concept		
100.49015-ESD	600 x 1000 mm	
100.49030-ESD	750 x 1000 mm	
100.49062-ESD	900 x 1000 mm	
100.49016-ESD	600 x 1200 mm	
100.49031-ESD	750 x 1200 mm	
100.49063-ESD	900 x 1200 mm	
100.49017-ESD	600 x 1500 mm	
100.49032-ESD	750 x 1500 mm	
100.49064-ESD	900 x 1500 mm	
100.49018-ESD	600 x 1800 mm	
100.49033-ESD	750 x 1500 mm	
100.49065-ESD	900 x 1800 mm	
100.49019-ESD	600 x 2000 mm	
100.49034-ESD	750 x 2000 mm	
100.49066-ESD	900 x 2000 mm	

Extensions Concept



(sans plateau de table ESD)



dpvlink 18749		QR
Article	Dimensions du châssis	
Extensions Concept		
112.49001-ESD	600 x 1500 mm	
112.49002-ESD	750 x 1500 mm	

Châssis d'extension d'angle (droite)



Châssis d'extension d'angle 111.49001-ESD pour table standard avec profondeur de 600 mm
Châssis d'extension d'angle 111.49002-ESD pour table standard avec profondeur de 750 mm

(sans plateau de table ESD)



dpvlink 18754		QR
Article	Dimensions du châssis	
Châssis d'extension d'angle (droite)		
111.49001-ESD	600 x 1000 mm	
111.49002-ESD	600 x 1200 mm	

Châssis de table de travail Concept avec manivelle



Réglage de la hauteur 675-1025 mm, capacité de charge 200 kg (sans plateau de table ESD)



dpvlink 18713		QR
Article	Dimensions du châssis	
101.49015-ESD	600 x 1000 mm	
101.49030-ESD	750 x 1000 mm	
101.49062-ESD	900 x 1000 mm	
101.49016-ESD	600 x 1200 mm	
101.49031-ESD	750 x 1200 mm	
101.49063-ESD	900 x 1200 mm	
101.49017-ESD	600 x 1500 mm	
101.49032-ESD	750 x 1500 mm	
101.49064-ESD	900 x 1500 mm	
101.49018-ESD	600 x 1800 mm	
101.49033-ESD	750 x 1800 mm	
101.49065-ESD	900 x 1800 mm	

Châssis de table de travail Concept à réglage électronique



Réglage de la hauteur 700-1100 mm, capacité de charge 400 kg (sans plateau de table ESD)



dpvlink 18722		QR
Article	Dimensions du châssis	
103.49015-ESD	600 x 1000 mm	
103.49030-ESD	750 x 1000 mm	
103.49062-ESD	900 x 1000 mm	
103.49016-ESD	600 x 1200 mm	
103.49031-ESD	750 x 1200 mm	
103.49063-ESD	900 x 1200 mm	
103.49017-ESD	600 x 1500 mm	
103.49032-ESD	750 x 1500 mm	
103.49064-ESD	900 x 1500 mm	
103.49033-ESD	750 x 1800 mm	
103.49065-ESD	900 x 1800 mm	
103.49019-ESD	600 x 2000 mm	
103.49034-ESD	750 x 2000 mm	
103.49066-ESD	900 x 2000 mm	

Plateaux de table pour série Concept



dpvlink 18733		QR
Article	Dimensions du panneau	
TT-10060-ESD	600 x 1000 mm	
TT-10075-ESD	750 x 1000 mm	
TT-10090-ESD	900 x 1000 mm	
TT-12060-ESD	600 x 1200 mm	
TT-12075-ESD	750 x 1200 mm	
TT-12090-ESD	900 x 1200 mm	
TT-15060-ESD	600 x 1500 mm	
TT-15075-ESD	750 x 1500 mm	
TT-15090-ESD	900 x 1500 mm	
TT-18060-ESD	600 x 1800 mm	
TT-18075-ESD	750 x 1800 mm	
TT-18090-ESD	900 x 1800 mm	
TT-20060-ESD	600 x 2000 mm	
TT-20075-ESD	750 x 2000 mm	
TT-20090-ESD	900 x 2000 mm	

Chariot Concept ESD



- réglage de hauteur par vis à six pans
- plaque de fond intégrée
- complément possible avec tablette additionnelle ou bloc-tiroirs série 30

dpvlink 25243					QR
Article	L [mm]	P [mm]	H [mm]	Capacité	
Chariot Concept ESD					
CONT705-49	500	700	650 - 900	150 kg	

Accessoires pour tables de travail Concept

Les accessoires peuvent être monté à l'aide de cadres verticaux ou d'un module de cadres verticaux pré-établi sur les tables de travail. Les modules se composent de cadres verticaux, d'une ou plusieurs barres horizontales, d'un jeu de noix d'angle et une noix en T. Les cadres ou le module sont fixé à l'arrière de la table. **Les dimensions modulaires (M) se rapportent à la distance entre deux cadres verticaux à partir du centre de ceux-ci. Ces dimensions permet de choisir des accessoires appropriés.**



Modules de cadres verticaux



dpvlink 19302



Article Type

Hauteur l=996 mm / h=714 mm

- 900.49003-ESD **Module de cadres verticaux ESD, 1 x M750** pour tables de travail Concept avec une largeur de 1200 mm
- 901.49003-ESD **Module de cadres verticaux ESD, 1 x M900** pour tables de travail Concept avec une largeur de 1000 mm et 1200 mm
- 902.49003-ESD **Module de cadres verticaux ESD, 2 x M500** pour tables de travail Concept avec une largeur de 1000, 1200 mm
- 903.49003-ESD **Module de cadres verticaux ESD, 2 x M750** pour tables de travail Concept avec une largeur de 1500 mm, 1800 mm, 2000 mm
- 904.49003-ESD **Module de cadres verticaux ESD, 2x M900** pour tables de travail Concept avec une largeur de 1800 mm, 2000 mm
- 906.49003-ESD **Module de cadres verticaux ESD, 4x M500** pour tables de travail Concept avec une largeur de 2000 mm

Hauteur l=1359 mm / h=1075 mm

- 900.49001-ESD **Module de cadres verticaux ESD, 1 x M750** pour tables de travail Concept avec une largeur de 1000, 1200, 1500, 1800, 2000 mm
- 901.49001-ESD **Module de cadres verticaux ESD, 1 x M900** pour tables de travail Concept avec une largeur de 1000, 1200, 1500, 1800, 2000 mm
- 902.49001-ESD **Module de cadres verticaux ESD, 2 x M500** pour tables de travail Concept avec une largeur de 1000 mm et 1200 mm
- 903.49001-ESD **Module de cadres verticaux ESD, 2 x M750** pour tables de travail Concept avec une largeur de 1500, 1800, 2000 mm
- 904.49001-ESD **Module de cadres verticaux ESD, 2 x M900** pour tables de travail Concept avec une largeur de 1800, 2000 mm
- 905.49001-ESD **Module de cadres verticaux ESD, 3 x M500** pour tables de travail Concept avec une largeur de 1500, 1800, 2000 mm
- 906.49001-ESD **Module de cadres verticaux ESD, 4 x M500** pour tables de travail Concept avec une largeur de 2000 mm

Hauteur l=1582 mm / h=1300 mm

- 900.49002-ESD **Module de cadres verticaux ESD, 1 x M750** pour tables de travail Concept avec une largeur de 1000, 1200, 1500, 1800, 2000 mm
- 901.49002-ESD **Module de cadres verticaux ESD, 1 x M900** pour tables de travail Concept avec une largeur de 1000, 1200, 1500, 1800, 2000 mm
- 902.49002-ESD **Module de cadres verticaux ESD, 2 x M500** pour tables de travail Concept avec une largeur de 1000, 1200 mm

dpvlink 19302



Article Type

- 903.49002-ESD **Module de cadres verticaux ESD, 2 x M750** pour tables de travail Concept avec une largeur de 1500, 1800, 2000 mm
- 904.49002-ESD **Module de cadres verticaux ESD, 2 x M900** pour tables de travail Concept avec une largeur de 1800, 2000 mm
- 905.49002-ESD **Module de cadres verticaux ESD, 3 x M500** pour tables de travail Concept avec une largeur de 1500, 1800, 2000 mm
- 906.49002-ESD **Module de cadres verticaux ESD, 4 x M500** pour tables de travail Concept avec une largeur de 2000 mm

Cadres verticaux



dpvlink 18756



Article Type

- 860.02549-ESD Cadre vertical 30 x 60 x 1582 mm (LxPxL)
- 860.14249-ESD Cadre vertical 30 x 60 x 800 mm (LxPxL)
- 860.36749-ESD Cadre vertical 30 x 60 x 996 mm (LxPxL)
- 860.99149-ESD Cadre vertical 30 x 60 x 500 mm (LxPxL)
- 860.02449-ESD Cadre vertical 30 x 60 x 1359 mm (LxPxL)

Barres horizontales



dpvlink 18784



Article Type

- 860.81949-ESD Barre horizontale M500
- 847.40249-ESD Barre horizontale M750
- 840.10449-ESD Barre horizontale M900

Jeu de noix d'angle



dpvlink 18785



Article Type

- 848.33649-ESD Jeu de noix d'angle

Noix en T



dpvlink 18786



Article Type

- 851.82749-ESD Noix en T

Rails d'éclairage et d'équilibrage



A l'exception des éclairages ponctuels toutes ces lampes sont montées sur des rails d'éclairage et d'équilibrage. Les équilibreurs et les enrouleurs permet de suspendre des outils. Un enrouleur/équilibreur d'outils est monté sur le rail d'éclairage et d'équilibrage. **Les rails ont une capacité de charge de 15 kg.** Rail profilé frontal large.



dpvlink 18789



Article Type

- 918.49001-ESD Rail 2 x M500 [1000 mm]
- 918.49002-ESD Rail 2 x M500/1500 [1500 mm]
- 918.49003-ESD Rail 4 x M500 [2000 mm]
- 918.49004-ESD Rail M750 [750 mm]
- 918.49005-ESD Rail M750/1500 [1500 mm]
- 918.49006-ESD Rail 2 x M750 [1500 mm]
- 918.49012-ESD Rail 3 x M750 [2250 mm]
- 918.49007-ESD Rail M900 [900 mm]
- 918.49008-ESD Rail 2 x M900 [1800 mm]
- 918.49009-ESD Rail M900/1500 [1500 mm]
- 918.49010-ESD Rail M1200 [1200 mm]
- 918.49011-ESD Rail M1350 [1350 mm]

Etagères



- Capacité de charge 50 kg

dpvlink 18802



Article	Type	Dimensions du panneau
860.80449	Etagère M500 490 x 300 mm	490 x 300 mm
860.80549	Etagère M500 490 x 400 mm	490 x 400 mm
852.77049	Etagère M750 740 x 400 mm	740 x 400 mm
836.02849	Etagère M750 740 x 300 mm	740 x 300 mm
852.28349	Etagère M900 890 x 300 mm	890 x 300 mm
852.76949	Etagère M900 890 x 400 mm	890 x 400 mm

Etagères réglables

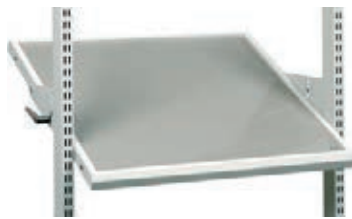

- Capacité de charge 100 kg

dpvlink 18810



Article	Type	Dimensions du panneau
920.49002	Etagère réglable M500 470 x 650 mm	470 x 650 mm
920.49001	Etagère réglable M500 470 x 505 mm	470 x 505 mm
920.49005	Etagère réglable M750 720 x 505 mm	720 x 505 mm
920.49006	Etagère réglable M750 720 x 650 mm	720 x 650 mm
920.49009	Etagère réglable M900 870 x 505 mm	870 x 505 mm
920.49010	Etagère réglable M900 870 x 650 mm	870 x 650 mm

Etagères réglables avec réglage de la profondeur en continu



- Capacité de charge 50 kg
- Réglage de la profondeur en continu

dpvlink 18819



Article	Type	Dimensions du panneau
920.49003	Etagère réglable M500	470 x 505 mm
920.49004	Etagère réglable M500	470 x 650 mm
920.49007	Etagère réglable M750	720 x 505 mm
920.49008	Etagère réglable M750	720 x 650 mm
920.49011	Etagère réglable M900	870 x 505 mm
920.49012	Etagère réglable M900	870 x 650 mm

Etagères extensibles



- capacité de charge 30 kg

dpvlink 19265



Article	Type	Dimensions du panneau
925.49002	Etagère extensible M750	720 x 390 mm
925.49003	Etagère extensible M900	870 x 390 mm

Porte-documents inclinables

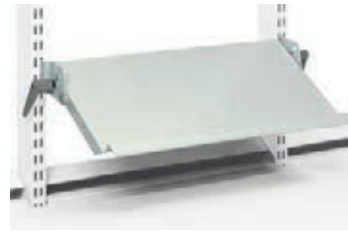

- Capacité de charge 5 kg
- Inclinaison 10 - 75°

dpvlink 19266



Article	Type	Dimensions du panneau
860.80649	Porte-documents inclinable M500	265 x 470 mm
860.11549	Porte-documents inclinable M750	265 x 720 mm
860.39949	Porte-documents inclinable M900	265 x 870 mm

Etagère auxiliaire articulée



Capacité de charge 15 kg, angle d'inclinaison 0-25°

dpvlink 18828



Article	Dimensions du panneau
927.49001	560 x 340 mm
927.49002	605 x 405 mm

Porte-documents



dpvlink 18832



Article	Dimensions du panneau
928.49008	290 x 330 mm
928.49009	418 x 330 mm

Traverse porte-bacs



pour bacs à bec et bacs distributeurs

dpvlink 19126



Article	Type
859.15049	Traverse porte-bacs pour M500
859.15149	Traverse porte-bacs pour M750
859.15249	Traverse porte-bacs pour M900

Etagères informatiques



dpvlink 18835



Article	Type
930.49001	Support moniteur à bras
860.94249	Tablette pour clavier et souris pour support écran plat
925.49001	Tablette pour clavier (fixé sous le plateau)
860.90449	Tablette clavier pour moniteur
860.90349	Tablette pour clavier et souris pour support moniteur
930.49002	Support écran plat à bras double
860.94149	Tablette clavier pour porte-écran

Plaque perforée ESD



- dimensions des trous 9 x 9 mm
- distance d'un centre de trou à l'autre 38 mm
- montage aux cadres verticaux

dplink 20233



Article	Type
861.50149	Plaque perforée ESD pour paroi arrière M500 468 x 389 mm (LxH)
861.51149	Plaque perforée ESD pour paroi arrière M750 718 x 389 mm (LxH)
861.51249	Plaque perforée ESD pour paroi arrière M750 718 x 612 mm (LxH)
861.51449	Plaque perforée ESD pour paroi arrière M750 718 x 1003 mm (LxH)
861.51649	Plaque perforée ESD pour paroi arrière M900 871 x 389 mm (LxH)

Paroi arrière en acier ESD



dplink 20237



Article	Type
861.54149	Paroi arrière en acier ES pour M500 468 x 389 mm (LxH)
861.55049	Paroi arrière en acier ESD pour M750 718 x 194 mm (LxH)
861.55149	Paroi arrière en acier ESD pour M750 718 x 389 mm (LxH)
861.55249	Paroi arrière en acier ESD pour M750 718 x 389 mm (LxH)

Support d'instruments ESD



dplink 20239



Article	Type
928.49001P	Support d'instruments ESD 250x250x90 mm
928.49002P	Support d'instruments ESD 500x250x125 mm
928.49003P	Support d'instruments ESD 500x250x125 mm avec bras renforcé

Tables de travail



La table de travail électrique Treston TED est équipée d'un réglage rapide, silencieux et offre une grande plage de réglage en hauteur. Ce poste ergonomique convient parfaitement aux travaux d'assemblages légers, applications d'emballage, laboratoires de recherche & développement et bureaux industriels.

La table peut être personnalisée avec des accessoires qui améliorent encore l'ergonomie, libèrent l'espace de travail et optimisent l'organisation du poste. La table résiste à des charges élevées et est stable à toutes les hauteurs.

- large **plage de réglage en hauteur** de 630 à 1270 mm (plage de **64 cm**)
- **réglage rapide et silencieux**
- disponible en quatre tailles : profondeur 800 mm, largeurs 900, 1100, 1500, 1800 mm
- modèle ESD disponible
- peut être adaptée à différents besoins avec de multiples accessoires
- **capacité de charge** de la table de travail : **200 kg**, **capacité de charge** des superstructures : **80 kg**
- pour toutes applications standard

Table de travail ESD TED - réglable en hauteur électriquement







- réglage en hauteur électrique rapide
- moteur doux
- grand plage de réglage de la hauteur de 630 - 1270 mm
- capacité de la table jusqu'à 200 kg
- version ESD

dplink 25253



Article	Dimensions du châssis
Table de travail ESD TED - réglable en hauteur électriquement	
TED809-49	800 x 900 mm
TED811-49	800 x 1100 mm
TED815-49	800 x 1500 mm
TED818-49	800 x 1800 mm

Accessoires pour table de travail ESD TED  

dpvlink 25258		
Article	Type	
 TTP400-49	Cadres verticaux (paire) ESD 400 mm pour table de travail ESD TED <ul style="list-style-type: none"> • paire de cadres verticaux • avec flasque • fixation avec vis au plateau de la table • hauteur 400 mm 	
 TTP790-49	Cadres verticaux (paire) ESD 790 mm pour table de travail ESD TED <ul style="list-style-type: none"> • paire de cadres verticaux • avec flasque • fixation avec vis au plateau de la table • hauteur 790 mm 	
 855.05749	Kit de montage pour table de travail ESD TED <ul style="list-style-type: none"> • convient pour blocs-tiroirs 30 et 35 	
 TCT-49	Goulotte pour câbles ESD pour table de travail ESD TED <ul style="list-style-type: none"> • cache les câbles sous le plateau 	
 TDB-49	Support pour écran ESD pour table de travail ESD TED <ul style="list-style-type: none"> • bras support réglable pour écran • pour écrans légers 	
 ASSA5	Tablette auxiliaire en acier ESD pour table de travail ESD TED <ul style="list-style-type: none"> • tablette auxiliaire en acier pour documents en format A5, dérouleur pour rubans adhésifs ou scanner portable • fixation au rail porte-bacs 	
 ASSA5PP	Tablette auxiliaire en acier pour panneau perforé pour table de travail ESD TED <ul style="list-style-type: none"> • tablette auxiliaire en acier 159 x 210 mm • pour documents en format A5, dérouleur pour rubans adhésifs ou scanner portable • fixation aux panneaux perforés 	
 890.75649	Étagère en acier ESD 1500 x 300 pour table de travail ESD TED <ul style="list-style-type: none"> • étagère en acier ESD • 1500 x 300 mm (largeur x profondeur) 	
 890.75749	Étagère en acier ESD 1500 x 400 pour table de travail ESD TED <ul style="list-style-type: none"> • étagère en acier ESD • 1500 x 400 mm (largeur x profondeur) 	

Série WB  



Postes de travail individuelles et ergonomiques. Le pied en L offre une grande liberté de mouvement. Réglage de la hauteur par vis à six pans, manivelle et moteur électrique.

Construction:
Châssis en acier revêtu de poudre selon RAL 7035, avec pieds pour mise à niveau. Plateau de table de 26 mm: Panneau de particules revêtu de stratifié antistatique.

Conformément à la norme ESD DIN EN 61340-5-1 

Table de travail WB  

Réglage de la hauteur par vis à six pans, 700 - 1100 mm, capacité de charge env. 250 kg.



dpvlink 6776		
Article	Dimensions du panneau	
Table de travail WB		
WB-815ESD	800 x 1500 mm	
WB-818ESD	800 x 1800 mm	

Table de travail WB avec manivelle  

Réglage de la hauteur par manivelle, 700 - 1100 mm, capacité de charge env. 250 kg.

WB-815C-ESD avec goulotte pour câbles WBCT 150
WB-818C-ESD avec goulotte pour câbles WBCT 180

dpvlink 6779		
Article	Dimensions du panneau	
Table de travail WB avec manivelle		
WB-815C-ESD	800 x 1500 mm	
WB-818C-ESD	800 x 1800 mm	

Systèmes contre l'électrostatique

Table de travail WB avec moteur électrique



Réglage de la hauteur par moteur électrique, 700 - 1100 mm, capacité de charge env. 200 kg

WB-815EL-ESD avec goulotte pour câbles WBCT 150
WB-818EL-ESD avec goulotte pour câbles WBCT 180



dpvlink 6782	
Article	Dimensions du panneau
WB-815EL-ESD	800 x 1500 mm
WB-818EL-ESD	800 x 1800 mm

Plateau latéral WB



Pour monter à droite ou à gauche d'un poste de travail WB. Montage possible au même niveau ou plus bas. Capacité de charge 50 kg.



dpvlink 18554	
Article	Dimensions du panneau
WB-804ST-ESD	800 x 400 mm

Plateau d'angle WB



Pour monter entre deux tables de travail WB. Pas de pieds supplémentaires nécessaires. Capacité de charge 50 kg.



dpvlink 18556	
Article	Dimensions du panneau
WB-1212CT-ESD	1154 x 1154 mm

Construction supplémentaire HSB



Pour suspendre des outils et pour fixer des lampes de travail. Montage sur les profils verticaux AL2X.



dpvlink 6765	
Article	L [mm]
HSB-110	1073
HSB-150	1500
HSB-180	1800

Profils verticaux AL2X



Pour le montage des accessoires. 2 profils en aluminium verticaux et 1 horizontal inclus. Hauteur 900 mm.



dpvlink 1545		
Article	L [mm]	H [mm]
AL2X-110W	1063	900
AL2X-150W	1489	900
AL2X-180W	1789	900

Châssis pour accessoires AKK



Pour la combinaison avec les profils verticaux AL2X. 1 profil en aluminium vertical et 1 horizontal inclus. Hauteur utile 500 mm.



dpvlink 1549		
Article	L [mm]	H [mm]
Châssis pour accessoires AKK		
AKK-150	1419	500
AKK-180	1719	500

Tablette ALH



Tablette réglable en hauteur 26 mm (comme plateau de table). Capacité de charge env. 50 kg. Montage sur les profils verticaux.



dpvlink 1555		
Article	L [mm]	P [mm]
Tablette ALH		
ALH-110ESD	1073 mm	310 mm
ALH-150ESD	1500 mm	310 mm
ALH-180ESD	1800 mm	310 mm

Etagère ASH



Profondeur, hauteur et inclinaison réglables en continu. Avec arrêt à l'avant. Capacité de charge env. 35 kg. Plateau en stratifié. Montage sur le châssis pour accessoires.

ASH-70 ESD appropriée pour WB-815 / WB-818
ASH-100 ESD appropriée pour WB-818



dpvlink 1558		
Article	L [mm]	P [mm]
Etagère ASH		
ASH-70ESD	660 mm	400 mm
ASH-100ESD	960 mm	400 mm

Rail porte-bacs BP



Pour bacs à bec et bacs distributeurs. Montage sur le châssis pour accessoires.



dpvlink 6769	
Article	L [mm]
Rail porte-bacs BP	
BP-70ESD	685
BP-100ESD	985

Panneau perforé ARL



Panneau perforé de tôle d'acier revêtu de poudre. Perforations de 9 x 9 mm, en pas de 38 mm. Montage sur le châssis pour accessoires AKK.



dpvlink 1566	
Article	Dimensions du panneau
Panneau perforé ARL	
ARL-70	500 x 670 mm
ARL-100	500 x 970 mm

Bras articulé AKV

Surface inclinable avec frein. En acier avec revêtement de poudre dissipateur. Longueur du bras 590 mm. Capacité de charge max. 15 kg. Montage sur les profils verticaux AL2X.



dpvlink 1578			
Article	L [mm]	L [mm]	H [mm]
Bras articulé AKV			
AKV-400ESD	590	460	210



Bras articulé MA

Le mécanisme d'ouverture rapide est équipé d'une fixation standard (75x75 et 100x100) appropriée pour monter tous les **écrans plats** de type courant. Le bras est doublement articulé, tourne sur un angle de 180°, et peut s'étendre de 95-425 mm, pour des tables de travail TPH il faut en plus le support/adaptateur AS2. Capacité de charge 10 kg.



dpvlink 18572	
Article	Capacité
Bras articulé MA	
MA	10 kg
AS2	



Bras articulé MA2

Le mécanisme d'ouverture rapide est équipé d'une fixation standard (75x75 et 100x100) appropriée pour monter tous les **écrans plats** de type courant. Le bras est doublement articulé, tourne sur un angle de 180°, et peut s'étendre de 95-425 mm, pour des tables de travail TPH il faut en plus le support/adaptateur HKC-MA2. Capacité de charge 15 kg.



dpvlink 18575	
Article	Capacité
Bras articulé MA2	
MA2	15 kg



Jeu de serre-câbles CC

Les serre-câbles fixent des câbles etc. à la table de travail de manière fiable. Ils se verrouillent dans les fentes du profilé de 12 mm. Capacité de charge 15 kg.



dpvlink 18579	
Article	Capacité
Jeu de serre-câbles CC	
CC-12	15 kg



Blocs multiprises

Blocs multiprises



Blocs multiprises pour les séries TP/TPH, WB, Concept et TED

Avec supports pour attacher aux tables de travail de Treston

dpvlink 25229	
Article	Type
TPR3-001	Bloc multiprises TPR3-001 avec 3 prises Schuko et 2x prise de chargement USB Montage vertical aux profils verticaux, panneaux perforés, sur ou au-dessus du plateau de la table
TPR4-001	Bloc multiprises TPR4-001 avec 6 prises Schuko, commutateur et 2x prise de chargement USB Montage vertical aux profils verticaux, panneaux perforés, sur ou au-dessus du plateau de la table
TPR4-003	Bloc multiprises TPR4-003 avec 6 prises Schuko, commutateur, 2x prise de chargement USB, type A et 2x connexion réseau CAT6A Montage vertical aux profils verticaux, panneaux perforés, sur ou au-dessus du plateau de la table
TPR4-004	Bloc multiprises TPR4-004 avec 4 prises Schuko, commutateur et interrupteur différentiel Montage vertical aux profils verticaux, panneaux perforés, sur ou au-dessus du plateau de la table
TPR4-005	Bloc multiprises TPR4-005 avec 6 prises Schuko et commutateur Montage vertical aux profils verticaux, panneaux perforés, sur ou au-dessus du plateau de la table
TPR7-001	Bloc multiprises TPR7-001 avec 5 prises Schuko, commutateur et 2x prise de chargement USB Montage vertical au module de cadre vertical M750 ou profil vertical AL2X, sur ou au-dessus du plateau de la table
TPR7-003	Bloc multiprises TPR7-003 avec 5 prises Schuko, commutateur, 2x prise de chargement USB, type A et 2x connexion réseau CAT6A Montage vertical au module de cadre vertical M750 ou profil vertical AL2X, sur ou au-dessus du plateau de la table
TPR7-008	Bloc multiprises TPR7-008 avec 4 prises Schuko, commutateur, interrupteur différentiel et 2x prise de chargement USB Montage vertical au module de cadre vertical M750 ou profil vertical AL2X, sur ou au-dessus du plateau de la table
TPR9-001	Bloc multiprises TPR9-001 avec 6 prises Schuko, commutateur et 2x prise de chargement USB Montage vertical au module de cadre vertical M900 ou profil vertical AL2X, sur ou au-dessus du plateau de la table
TPR9-003	Bloc multiprises TPR9-003 avec 6 prises Schuko, commutateur, 2x prise de chargement USB, type A et 2x connexion réseau CAT6A Montage vertical au module de cadre vertical M900 ou profil vertical AL2X, sur ou au-dessus du plateau de la table
TPR9-010	Bloc multiprises TPR9-010 avec 6 prises Schuko, commutateur, interrupteur différentiel et 2x prise de chargement USB Montage vertical au module de cadre vertical M900 ou profil vertical AL2X, sur ou au-dessus du plateau de la table
TPR14-001	Bloc multiprises TPR14-001 avec 6 prises Schuko, commutateur et 2x prise de chargement USB Montage sur ou au-dessus du plateau de la table/tablette
TPR14-010	Bloc multiprises TPR14-010 avec 6 prises Schuko, commutateur, interrupteur différentiel et 2x prise de chargement USB Montage sur ou au-dessus du plateau de la table/tablette
TPR17-001	Bloc multiprises TPR17-001 avec 6 prises Schuko, commutateur et 2x prise de chargement USB Montage sur ou au-dessus du plateau de la table/tablette
TPR17-010	Bloc multiprises TPR17-010 avec 6 prises Schuko, commutateur, interrupteur différentiel et prise de chargement USB Montage sur ou au-dessus du plateau de la table/tablette

Bloc multiprises - version Suisse



Blocs multiprises pour les séries TP/TPH, WB, Concept et TED

Avec supports pour attacher aux tables de travail de Treston

dpvlink 25535



Article	Type
TPR3-001.CH	Bloc multiprises TPR3-001.CH avec 3 prises (version CH) et 2x prise de chargement USB Montage vertical aux profils verticaux, panneaux perforés, sur ou au-dessus du plateau de la table
TPR4-001.CH	Bloc multiprises TPR4-001.CH avec 6 prises (version CH), commutateur et 2x prise de chargement USB Montage vertical aux profils verticaux, panneaux perforés, sur ou au-dessus du plateau de la table
TPR4-003.CH	Bloc multiprises TPR4-003.CH avec 6 prises (version CH), commutateur, 2x prise de chargement USB et 2x connexion réseau CAT6A Montage vertical aux profils verticaux, panneaux perforés, sur ou au-dessus du plateau de la table
TPR4-004.CH	Bloc multiprises TPR4-004.CH avec 4 prises (version CH), commutateur et interrupteur différentiel Montage vertical aux profils verticaux, panneaux perforés, sur ou au-dessus du plateau de la table
TPR4-005.CH	Bloc multiprises TPR4-005.CH avec 6 prises (version CH) et commutateur Montage vertical aux profils verticaux, panneaux perforés, sur ou au-dessus du plateau de la table
TPR7-001.CH	Bloc multiprises TPR7-001.CH avec 5 prises (version Suisse), commutateur et 2x prise de chargement USB Montage vertical au module de cadre vertical M750 ou profil vertical AL2X, sur ou au-dessus du plateau de la table
TPR7-003.CH	Bloc multiprises TPR7-003.CH avec 5 prises (version CH), commutateur, 2x prise de chargement USB et 2x connexion réseau CAT6A Montage vertical au module de cadre vertical M750 ou profil vertical AL2X, sur ou au-dessus du plateau de la table
TPR7-008.CH	Bloc multiprises TPR7-008.CH avec 4 prises (version CH), commutateur, interrupteur différentiel et 2x prise de chargement USB Montage vertical au module de cadre vertical M750 ou profil vertical AL2X, sur ou au-dessus du plateau de la table
TPR9-001.CH	Bloc multiprises TPR9-001.CH avec 6 prises (version CH), commutateur et 2x prise de chargement USB Montage vertical au module de cadre vertical M900 ou profil vertical AL2X, sur ou au-dessus du plateau de la table
TPR9-003.CH	Bloc multiprises TPR9-003.CH avec 6 prises (version CH), commutateur, 2x prise de chargement USB et 2x connexion réseau CAT6A Montage vertical au module de cadre vertical M900 ou profil vertical AL2X, sur ou au-dessus du plateau de la table
TPR9-010.CH	Bloc multiprises TPR9-010.CH avec 6 prises (version CH), commutateur, interrupteur différentiel et 2x prise de chargement USB Montage vertical au module de cadre vertical M900 ou profil vertical AL2X, sur ou au-dessus du plateau de la table
TPR14-001.CH	Bloc multiprises TPR14-001.CH avec 6 prises (version CH), commutateur et interrupteur différentiel Montage vertical aux profils verticaux, panneaux perforés, sur ou au-dessus du plateau de la table
TPR14-010.CH	Bloc multiprises TPR14-010.CH avec 6 prises (version CH), commutateur et 2x prise de chargement USB Montage vertical aux profils verticaux, panneaux perforés, sur ou au-dessus du plateau de la table
TPR17-001.CH	Bloc multiprises TPR17-001.CH avec 6 prises (version CH), commutateur et 2x prise de chargement USB Montage sur ou au-dessus du plateau de la table/tablette
TPR17-010.CH	Bloc multiprises TPR17-010.CH avec 6 prises (version CH), commutateur, interrupteur différentiel et prise de chargement USB Montage sur ou au-dessus du plateau de la table/tablette

Éclairage NaturLite LED



Une éclairage naturel pour postes de travail destinés aux environnements industriels

Un éclairage performant et réglable pour le poste de travail est essentiel pour la qualité du travail et le bien-être des employés. Avoir la bonne intensité lumineuse au bon moment renforce également la productivité et réduit le risque d'erreurs dans les environnements industriels.

Treston NaturLite LED est une lumière naturelle pour poste de travail permettant un contrôle individuel dans les environnements industriels.

Réalisez votre plein potentiel avec :

- une teinte de couleur réglable
- un degré de luminosité variable
- un rendement efficace

Luminaire pour poste de travail NaturLite LED Wing 500



Treston NaturLite LED Wing 500 est la lumière latérale idéale pour un espace de travail avec ou sans ombres, dépendamment des exigences des tâches en cours d'exécution.

- température de couleur 4000 K
- variateur d'intensité One Touch sur le boîtier du luminaire pour allumer/éteindre et régler l'intensité
- pour toutes les tables de travail des séries TP, WB et Concept

dpvlink 21602



Article Type

TNL500W **Luminaire pour poste de travail NaturLite LED Wing 500**
430 x 120 x 50 mm (LxPxH) (+ fixation 95/120 mm)

Luminaire pour poste de travail NaturLite LED 900 



Treston NaturLite LED 900 répondent pleinement aux exigences des postes de travail industriels en termes de lumière.

- température de couleur 4000 K
- variateur d'intensité One Touch sur le boîtier du luminaire pour allumer/éteindre et régler l'intensité
- pour toutes les tables de travail des séries TP, WB et Concept

[dpvlink 21598](#)



Article	Type
TNL900	Luminaire pour poste de travail NaturLite LED 900 900 x 120 x 50 mm (LxPxH)

Luminaire pour poste de travail NaturLite LED 1200 



Treston NaturLite LED 1200 répondent pleinement aux exigences des postes de travail industriels en termes de lumière.

- température de couleur 4000 K
- variateur d'intensité One Touch sur le boîtier du luminaire pour allumer/éteindre et régler l'intensité
- pour toutes les tables de travail des séries TP, WB et Concept

[dpvlink 21596](#)



Article	Type
TNL1200	Luminaire pour poste de travail NaturLite LED 1200 1180 x 120 x 50 mm (LxPxH)

Luminaire pour poste de travail NaturLite LED Plus 1200 



Treston NaturLite LED Plus 1200 offre la lumière la plus naturelle qu'une lumière artificielle puisse offrir. La balance réglable des blancs permet de régler la température de couleur de 2700 K à 6500 K. En plus, l'intensité de la lumière est graduable pour offrir un éclairage parfaitement adapté à chaque personne et à chaque tâche.

- balance des blancs réglable : 2700 K – 6500 K
- commande par application mobile ou télécommande séparée
- pour toutes les tables de travail des séries TP, WB et Concept

[dpvlink 21600](#)



Article	Type
TNL1200P	Luminaire pour poste de travail NaturLite LED Plus 1200 1180 x 120 x 50 mm (LxPxH)

Accessoires

TNLPR	Télécommande pour NaturLite LED Plus 1200P
-------	--

Éclairage IntoLite LED

Luminaire pour poste de travail IntoLite LED 



Le luminaire pour poste de travail à LED TIL850 de Treston fournit une lumière optimale d'une bonne qualité et est équipé des fonctions fondamentales pour éclairer le poste de travail de manière optimale.

Un bon éclairage de poste de travail réglable est essentiel pour la qualité de travail et le bien-être des employés. La bonne quantité de lumière au bon moment augmente aussi la productivité et réduit des erreurs dans les environnements industriels.

- température de couleur 4000 K
- longévité de LED 50.000 heures
- éclairement de 1800 Lux (lumen par mètre carré)
- convient pour tous les tables de travail des séries TP, WB et Concept

[dpvlink 23995](#)



Article	Type
TIL850	Luminaire pour poste de travail IntoLite LED 850 x 67 x 80 mm (LxPxH)

Blocs tiroirs série LMC

Bloc-tiroirs LMC  

Série de blocs-tiroirs étroits. Design industriel moderne. Particulièrement approprié pour des capacités limitées. Les parois frontales et les poignées sont arrondies. Capacité de charge env. 150 kg par tiroir 

- hauteur du tiroir 100 mm
- glissière jusqu'à ouverture de 75 %
- support, fermeture centrale
- tôle en acier revêtu de poudre (RAL 7035) avec paroi frontale en panneau MDF
- convient pour des tables de travaux des séries TP, TPH et WB.

Pour des tables WB nous recommandons les modèles LMC01/LMC-02 ESD. Support LMCK 2 nécessaire pour monter sur les tables WB.

[dpvlink 1601](#)



Article	Type
LMC-01ESD	Bloc-tiroirs LMC-01 ESD Dimensions extérieures: 460 x 370 x 135 mm / PxLxH avec 1 tiroir, hauteur 100 mm

LMC-02ESD	Bloc-tiroirs LMC-02 ESD Dimensions extérieures: 460 x 370 x 245 mm / PxLxH avec 2 tiroirs, hauteur 100 mm
-----------	--

LMC-04ESD	Bloc-tiroirs LMC-04 ESD Dimensions extérieures: 460 x 370 x 455 mm / PxLxH avec 4 tiroirs, hauteur 100 mm
-----------	--

LMC-04-DESD	Bloc-tiroirs LMC-04-D ESD Dimensions extérieures: 460 x 370 x 455 mm / PxLxH avec 1 tiroir, hauteur 100 mm et hauteur de porte 300 mm
-------------	--

LMCK-2	Support LMCK 2 nécessaire pour le montage des blocs-tiroirs LMC sur des tables de travail WB
--------	--

Blocs-tiroirs séries 30 et 35

Bloc-tiroirs 30 et 35



Ces blocs-tiroirs sont montés sous une table de travail pour constituer un espace de rangement. Ils sont disponibles avec un ou deux tiroirs ou en tant que armoire à tiroirs. Les tiroirs peuvent être fixés simplement les uns aux autres, ils sont verrouillables.

- hauteur des tiroirs 110/150 mm
- verrouillables
- capacité de charge 10 kg par tiroir

dpvlink 18605

Article
Type



859.33049

Bloc-tiroirs 30/15 ESD

1 tiroir, hauteur: 1 x 150 mm
Dimensions extérieures: 300 x 454 x 150 mm (L x P x H)
Dimensions intérieures: 255 x 400 x 120 mm (L x P x H)



859.34049

Bloc-tiroirs 30/22 ESD

2 tiroirs, hauteur: 2 x 110 mm
Dimensions extérieures: 300 x 454 x 220 mm (L x P x H)
Dimensions intérieures: 255 x 400 x 75 mm (L x P x H)



860.97249

Bloc-tiroirs 35/47 ESD

1 tiroir + armoire, hauteur: 1 x 110 mm + armoire
Dimensions extérieures: 300 x 470 x 470 mm (L x P x H)
Dimensions intérieures: 300 x 400 x 70 mm (L x P x H)

Blocs-tiroirs série 45

Bloc-tiroirs 45/14 et 45/26



- Ouverture 100%
- Dimensions intérieurs des tiroirs : 380x500x90 mm
- Dimensions extérieures des tiroirs : 450x520x140/260



dpvlink 18769

Article Type



- 603.49001 **Bloc-tiroirs standard 45/14-1**
1 tiroir, hauteur: 1 x 100 mm, capacité de charge 60 kg/tiroir
- 604.49001 **Bloc-tiroirs standard 45/26-1**
2 tiroirs, hauteur: 2 x 100 mm, capacité de charge 60 kg/tiroir

Bloc-tiroirs 45/66



Blocs-tiroirs en acier de haute qualité à verrouillage centralisé pour ranger des outils et des petites pièces. Montage sous la table de travail par des supports. Egalement disponibles en tant que modèle mobile avec des roulettes. Les blocs-tiroirs sont revêtus de peinture epoxy grise (RAL 7035). Serrure centrale. Poignée de tiroir pleine largeur en aluminium anodisé. Rails télescopiques de roulement à billes silencieux et facile à manier avec un ouverture totale de 375 mm. Dimensions des tiroirs 380x500 mm.



Gleitschienen bis 100% Auszug | Tragfähigkeit 60 Kg/Schublade

- hauteur des tiroirs 100/150/200/300 mm
- glissières à extraction jusqu'à 100 %
- capacité de charge 60 kg/tiroir
- serrure centralisée
- disponibles en 3 versions: standard, sur socle, sur roulettes
- dimensions extérieures:
450 x 520 x 660 mm (modèle standard, sans surface de dépose)
450 x 520 x 760 mm (modèle standard avec socle, sans surface de dépose)
450 x 520 x 800 mm (modèle de chariot avec roulettes et surface de dépose)

Hauteur des tiroirs Dimensions intérieures

100 mm	380 x 500 x 90 mm
150 mm	380 x 500 x 140 mm
200 mm	380 x 500 x 190 mm
300 mm	380 x 500 x 290 mm

dpvlink 18617

Article Type



- 607.49101 **Bloc-tiroirs standard 45/66-1 ESD**
6 tiroirs, hauteur: 6 x 100 mm
- 607.49102 **Bloc-tiroirs standard 45/66-2 ESD**
5 tiroirs, hauteur: 3 x 100 mm, 2 x 150 mm
- 607.49103 **Bloc-tiroirs standard 45/66-3 ESD**
4 tiroirs, hauteur: 1 x 100 mm, 2 x 150 mm, 1x 200 mm
- 607.49104 **Bloc-tiroirs standard 45/66-4 ESD**
4 tiroirs, hauteur: 4 x 150 mm
- 607.49105 **Bloc-tiroirs standard 45/66-5 ESD**
5 tiroirs, hauteur: 4 x 100 mm, 1 x 200 mm
- 607.49106 **Bloc-tiroirs standard 45/66-6 ESD**
4 tiroirs, hauteur: 2 x 100 mm, 2 x 200 mm
- 607.49107 **Bloc-tiroirs standard 45/66-7 ESD**
3 tiroirs, hauteur: 3 x 200 mm
- 607.49112 **Bloc-tiroirs standard 45/66-12 ESD**
4 tiroirs, hauteur: 3 x 100 mm, 1 x 300 mm
- 607.49113 **Bloc-tiroirs standard 45/66-13 ESD**
3 tiroirs, hauteur: 2 x 150 mm, 1 x 300 mm
- 607.49114 **Bloc-tiroirs standard 45/66-14 ESD**
3 tiroirs, hauteur: 1 x 100 mm, 1 x 200 mm, 1x 300 mm
- 607.49115 **Bloc-tiroirs standard 45/66-15 ESD**
2 tiroirs, hauteur: 2 x 300 mm
- 607.49201 **Bloc-tiroirs sur socle 45/66-1 ESD**
6 tiroirs, hauteur: 6 x 100 mm
- 607.49202 **Bloc-tiroirs sur socle 45/66-2 ESD**
5 tiroirs, hauteur: 3 x 100 mm, 2 x 150 mm
- 607.49203 **Bloc-tiroirs sur socle 45/66-3 ESD**
4 tiroirs, hauteur: 1 x 100 mm, 2 x 150 mm, 1x 200 mm
- 607.49204 **Bloc-tiroirs sur socle 45/66-4 ESD**
4 tiroirs, hauteur: 4 x 150 mm
- 607.49205 **Bloc-tiroirs sur socle 45/66-5 ESD**
5 tiroirs, hauteur: 4 x 100 mm, 1 x 200 mm
- 607.49206 **Bloc-tiroirs sur socle 45/66-6 ESD**
4 tiroirs, hauteur: 2 x 100 mm, 2 x 200 mm
- 607.49207 **Bloc-tiroirs sur socle 45/66-7 ESD**
3 tiroirs, hauteur: 3 x 200 mm
- 607.49212 **Bloc-tiroirs sur socle 45/66-12 ESD**
4 tiroirs, hauteur: 3 x 100 mm, 1 x 300 mm
- 607.49213 **Bloc-tiroirs sur socle 45/66-13 ESD**
3 tiroirs, hauteur: 2 x 150 mm, 1 x 300 mm
- 607.49214 **Bloc-tiroirs sur socle 45/66-14 ESD**
3 tiroirs, hauteur: 1 x 100 mm, 1 x 200 mm, 1x 300 mm

dpvlink 18617



Article	Type
607.49215	Bloc-tiroirs sur socle 45/66-15 ESD 2 tiroirs, hauteur: 2 x 300 mm
607.49301	Bloc-tiroirs sur roulettes 45/66-1 ESD 6 tiroirs, hauteur: 6 x 100 mm
607.49302	Bloc-tiroirs sur roulettes 45/66-2 ESD 5 tiroirs, hauteur: 3 x 100 mm, 2 x 150 mm
607.49303	Bloc-tiroirs sur roulettes 45/66-3 ESD 4 tiroirs, hauteur: 1 x 100 mm, 2 x 150 mm, 1x 200 mm
607.49304	Bloc-tiroirs sur roulettes 45/66-4 ESD 4 tiroirs, hauteur: 4 x 150 mm
607.49305	Bloc-tiroirs sur roulettes 45/66-5 ESD 5 tiroirs, hauteur: 4 x 100 mm, 1 x 200 mm
607.49306	Bloc-tiroirs sur roulettes 45/66-6 ESD 4 tiroirs, hauteur: 2 x 100 mm, 2 x 200 mm
607.49307	Bloc-tiroirs sur roulettes 45/66-7 ESD 3 tiroirs, hauteur: 3 x 200 mm

- d'autres versions disponibles -

Bloc-tiroirs 45/56



dpvlink 23068



Article	Type
606.49111	Bloc-tiroirs standard 45/56-1 ESD 2 tiroirs, hauteur : 1 x 100 mm, 1 x 300 mm
606.49103	Bloc-tiroirs standard 45/56-3 ESD 4 tiroirs, hauteur : 3 x 100 mm, 1 x 200 mm
606.49104	Bloc-tiroirs standard 45/56-4 ESD 3 tiroirs, hauteur : 1 x 100 mm, 2 x 200 mm
606.49107	Bloc-tiroirs standard 45/56-7 ESD 3 tiroirs, hauteur : 2 x 150 mm, 1 x 200 mm
606.49202	Bloc-tiroirs sur socle 45/56-2 ESD 4 tiroirs, hauteur : 2 x 100 mm, 2 x 150 mm
606.49203	Bloc-tiroirs sur socle 45/56-3 ESD 4 tiroirs, hauteur : 3 x 100 mm, 1 x 200 mm
606.49204	Bloc-tiroirs sur socle 45/56-4 ESD 3 tiroirs, hauteur : 1 x 100 mm, 2 x 200 mm
606.49207	Bloc-tiroirs sur socle 45/56-7 ESD 3 tiroirs, hauteur : 2 x 150 mm, 1 x 200 mm
606.49211	Bloc-tiroirs sur socle 45/56-11 ESD 2 tiroirs, hauteur : 1 x 100 mm, 1 x 300 mm
606.49301	Bloc-tiroirs sur roulettes 45/56-1 ESD 5 tiroirs, hauteur : 5 x 100 mm
606.49302	Bloc-tiroirs sur roulettes 45/56-2 ESD 4 tiroirs, hauteur : 2 x 100 mm, 2 x 150 mm
606.49303	Bloc-tiroirs sur roulettes 45/56-3 ESD 4 tiroirs, hauteur : 3 x 100 mm, 1 x 500 mm
606.49304	Bloc-tiroirs sur roulettes 45/56-4 ESD 3 tiroirs, hauteur : 1 x 100 mm, 2 x 200 mm
606.49307	Bloc-tiroirs sur roulettes 45/56-7 ESD 3 tiroirs, hauteur : 2 x 150 mm, 1 x 200 mm

Kit de montage pour blocs-tiroirs 30, 35 und 45



Le kit de montage (support) doit être choisi selon le type de table de travail. Pour les tables de travail WB/TP les supports sont incluses. 

854.46349 **ne convient pas** pour les tables de travail Concept motorisées ni à manivelle (profondeur 600 mm)!!!!

dpvlink 18846



Article	Type
854.46349	pour table de travail Concept motorisée
855.05449	pour table de travail TP 700 mm et 900 mm

Couvercle



Nécessaire pour empêcher une introduction de la main (de haut) dans les blocs-tiroirs de l'assortiment en stock (seulement nécessaire en cas de montage aux les tables de travail WB).

dpvlink 19022



Article	Type
855.06049	Couvercle

Poste de travail mobile ESD

Poste de travail mobile MLC



Un ordinateur portable peut être placé sur la surface de travail ou dans l'enceinte en-dessous (dans ce cas, seulement l'écran est visible). Avec beaucoup de possibilité pour des accessoires afin de laisser la surface de travail libre (montage possible sur le rail Euro entourant le plateau).

Dimensions (LxPxH): 590 x 540 x 800-1200 mm
Dimensions du plateau: 520 x 370 x 25 mm
roulettes : Ø 125 mm, deux avec frein



dpvlink 18581



Article	Type	L [mm]	P [mm]	H [mm]	Capacité
MLC-405PG-ESD	Poste de travail mobile MLC	590	540	800 - 1200	12 kg

Poste de travail mobile MLCT



Poste de travail amovible, ergonomique et facilement réglable en hauteur pour des environnements protégés contre ESD (EPA)

Dimensions du poste de travail (LxPxH): 600 x 500 x 760-1185 mm
Roulettes : Ø 100 mm, 4 roulettes pivotantes, deux avec frein
Capacité de charge totale : 40 kg, capacité de la surface de travail : 25



dpvlink 24728



Article	Type	L [mm]	P [mm]	H [mm]	Capacité
MLCT-605PG-ESD	Poste de travail mobile MLCT	600	500	760 - 1185	25 kg

Accessoires



dpvlink 18587



Article	Type
KH620N	Tablette pour clavier et souris
FH1	Porte-classeur
FH3	Porte-classeur
MH	Support pour écran plat
MS	Bras articulé pour écran plat
MY	Support de tablette

Einfach und übersichtlich zu Ihrem individuellen Treston-Wunscharbeitsplatz.

Online konfigurieren und Angebot anfordern!

TRESTON
3D
Designer
Concept Arbeitsplätze



Solutions individuelles - configurer en ligne
Configurateur Planificateur de poste de travail 3D
Treston

dpvlink KonTT

Cabinets ESD

Armoire à étagères avec portes à double



- armoires à étagères en acier de haute qualité
- peinture epoxy conductrice
- couleur: gris clair, RAL 7038
- équipement standard: serrure avec deux clés
- portes à double battant solides
- 2 ou 4 étagères, pieds réglables
- base de l'armoire en acier, soudée
- après détacher la plinthe de socle, l'armoire peut être déplacée avec un transpalette ou un chariot élévateur
- haute capacité de charge par étagère 100 kg.
- valeur typique de résistance de fuite $R_6 = 10^6 - 10^8 \text{ Ohm}$

Type 2 - 2 étagères

Type 4 - 4 étagères

dpvlink 18583



Article	Ausführung	T	B	H [mm]
C-305.49001	Armoire à étagères ESD, type 2	425	800	1000
C-309.49001	Armoire à étagères ESD, type 4	425	800	2000

Accessoires pour armoire à étagères ESD



dpvlink 18595



Article	Ausführung	T	B	H [mm]
854.34549	Etagère 80	396	730	32
854.34649	Tiroir 80	362	730	90
835.63349	Panneau perforé	763	640	

Salle blanche



Les salles blanches sont conçues pour des procédés de fabrication spéciaux. Des particules dans l'air ambiant peuvent causer des dommages durables, avant tout dans la fabrication de semi-conducteurs. Pour l'éviter l'air doit être filtré en permanence. En plus de la purification d'air il faut prendre de précautions pour empêcher la pénétration des particules dans la salle blanche. C'est possible avec des outils, bâtonnets et aussi des articles de bureau qui conviennent pour l'utilisation dans des salles blanches. Bien entendu, les surfaces, comme p.ex. les postes de travail, chaises et vêtements de salle blanche doivent être résistants à l'abrasion.

Les vêtements de salle blanche doivent

- empêcher efficacement le dégagement de particules
- protéger l'employé contre de hautes vitesses de l'air (courants d'air)
- assurer une certaine perméabilité pour l'air et vapeur
- être antistatiques ou dissipateurs
- être agréables à porter
- se composer des textiles en plastique à pores étroits

Des instruments de travail (comme matériau de travail, produits consommables, meubles) doivent

- se composer des plastiques de faible abrasion
- avoir une surface complètement fermée pour peuvent être nettoyée simplement et selon les impératifs des salles blanches
- être emballés individuellement (produits consommables comme gants jetables ou chiffons)

Salle blanche Bâtonnets / Swabs

Bâtonnets / Swabs ESD - polyuréthane (PU) 



- tête : mousse en polyuréthane (PU)
- manche : polypropylène
- classe de salle blanche 100 / ISO 5

Conformément à la norme ESD DIN EN 61340-5-1 

Article	Type
1000.301	Bâtonnets ESD PU Tête : 4,7 x 20,6 mm Manche : 2,5 x 131,8 mm UE = 50 pièces
1000.300	Bâtonnets ESD PU Tête : 4,0 x 14,2 mm Manche : 2,3 x 62 mm UE = 50 pièces

Bâtonnets / Swabs - polyuréthane (PU)



- tête : mousse en polyuréthane (PU)
- manche : polypropylène
- classe de salle blanche 100 / ISO 5

dpvlink 22898	
Article	Type
1000.325	Bâtonnets PU Tête : 4,8 x 15 mm Manche : 3 x 137,3 mm UE = 500 pièces

Bâtonnets ESD Sticky Swabs 



Bâtonnets ESD Sticky Swabs pour l'utilisation dans les salles blanches
Pour éliminer des particules des espaces restreints et difficiles d'accès

- antistatique
- pointe douce, absorbante, non abrasive
- non pelucheux
- ne laisse pas de résidus adhésifs
- classe de salle blanche 100 / ISO 5

Conformément à la norme ESD DIN EN 61340-5-1 

dpvlink 22768	
Article	Type
I-IT01401/10	Bâtonnets ESD Sticky Swabs ø tête : 1 mm, manche : 2,0 x 70 mm 10 pièces/boîte
I-IT01401/25	Bâtonnets ESD Sticky Swabs ø tête : 1 mm, manche : 2,0 x 70 mm 25 pièces/boîte
I-IT01402/10	Bâtonnets ESD Sticky Swabs ø tête : 2 mm, manche : 2,0 x 70 mm 10 pièces/boîte
I-IT01402/25	Bâtonnets ESD Sticky Swabs ø tête : 2 mm, manche : 2,0 x 70 mm 25 pièces/boîte
I-IT01403/10	Bâtonnets ESD Sticky Swabs ø tête : 3 mm, manche : 2,0 x 70 mm 10 pièces/boîte
I-IT01403/25	Bâtonnets ESD Sticky Swabs ø tête : 3 mm, manche : 2,0 x 70 mm 25 pièces/boîte
I-IT0140123/75	Jeu de bâtonnets ESD Sticky Swabs 25 x ø tête 1 mm, 25 x ø tête 2 mm, 25 x ø tête 3 mm Boîte mixte avec 75 pièces

Salle blanche Matériel de bureau

Papier pour salle blanche feuille détachée 



- pour copieur et imprimante
- classe de salle blanche 100 / ISO 5
- sans latex
- autoclavable
- antistatique

Conformément à la norme ESD DIN EN 61340-5-1 

dpvlink 22876			
Article	Format DIN	Couleur	UE
Papier pour salle blanche feuille détachée			
1000.900	DIN A4	blanche	250 Pièce(s)
1000.901	DIN A4	bleu clair	250 Pièce(s)

Classeur à anneaux pour salle blanche

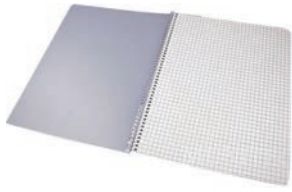

- Classeur spirale
- 80 g/m²
- 50 feuilles/classeur
- à carreaux
- pour inscription sur les deux faces
- couleur : blanche
- classe de salle blanche 1000 / ISO 6

dpvlink 22879

Article	Type
	Classeur à anneaux pour salle blanche
1000.925	Classeur à anneaux pour salle blanche DIN A4
1000.926	Classeur à anneaux pour salle blanche DIN A5



Salle blanche Linguettes

Chiffons en microfibre pour salle blanche



- 100% microfibre
- découpée au laser
- convient spécialement pour l'industrie optique et du verre
- classe de salle blanche 10 / ISO 4

dpvlink 22882

Article	Type
1000.240	Chiffon en microfibre pour salle blanche 23 x 23 cm UE = 100 pièces



Chiffons pour salle blanche en polyester / cellulose



- polyester / cellulose
- le non-tissé relie l'absorptivité des fibres naturelles avec la pureté et la puissance d'un matériau synthétique.
- résistance mouillée excellente
- classe de salle blanche 100 / ISO 5 ou bien 1000 / ISO 6

dpvlink 22884

Article	Type
1000.220	Chiffon pour salle blanche en polyester / cellulose 23 x 23 cm Classe de salle blanche 1000 / ISO 6 UE = 300 pièces
1000.221	Chiffon pour salle blanche en polyester / cellulose 23 x 23 cm Classe de salle blanche 100 / ISO 5 UE = 150 pièces



Chiffons pour salle blanche en polyester



- 100% fil continu en polyester
- couleur : blanche
- absorption de liquide rapide
- très hautes aspiration et vitesse
- bords scellés
- classe de salle blanche 100 / ISO 5

dpvlink 22886

Article	Type
1000.200	Chiffon pour salle blanche en polyester 23 x 23 cm UE = 150 pièces



Salle blanche Gants

Gants ESD pour salle blanche en nitrile



- gants en nitrile
- antistatiques
- ambidextres
- sans poudre
- très bonne tolérance cutanée
- extrêmement élastiques
- bonne résistance chimique
- utilisables jusqu'à classe de salle blanche ISO 5
- longueur 300 mm
- tailles S - XXL

dpvlink 22893

Article	Type
1000.520	Gants pour salle blanche en nitrile, bouts du doigts texturés Couleur blanche Classe de salle blanche 100 / ISO 5 UE = 100 pièces
1000.521	Gants pour salle blanche en nitrile, bouts du doigts texturés Couleur bleue Classe de salle blanche 100 / ISO 5 UE = 100 pièces



Gants pour salle blanche en latex



- gants en latex
- antistatique
- ambidextres
- sans poudre
- très bonne tolérance cutanée
- extrêmement élastiques
- bonne résistance chimique
- utilisable jusqu'à classe de salle blanche 100
- longueur 300 mm
- tailles S - XXL

dpvlink 22899

Article	Type
1000.550	Gants pour salle blanche en latex, bouts du doigts texturés Couleur blanche Classe de salle blanche 100 / ISO 5 UE = 100 pièces



Gant jetable ESD en vinyle



- antistatique
- design long
- approprié pour ISO 5
- UE = carton à 1000 pièces
- tailles disponibles : S, M, L, XL

Conformément à la norme ESD DIN EN 61340-5-1 

dpvlink 427

Article	Type	Taille
2750.000	Gant en vinyle	S-XL



Vêtement pour salles blanches

Combinaison pour salle blanche



Combinaison pour salle blanche DPV appropriée pour l'utilisation dans les salles blanches et antistatique
Matériau : 110 g/m² (98 % polyester et 2% fibres conductrices)

- col relevé
- fermeture éclair cachée
- manches raglan
- manchettes en tricot aux bras
- boutons-pression réglables aux jambes
- élastique à boutonnière réglable à la taille
- bouton-pression pour bonnet
- dispositif de ruban à clip pour marquage de nom
- bande porte-nom
- poche cuisse avec rabat à droite
- antistatique 
- applicable jusqu'à classe de salle blanche ISO 4 (classe 10)



Sur demande aussi disponible en bleu clair.

dpvlink 21424 

Article	Couleur	Taille
Combinaison pour salle blanche		
1010.RR-101	blanche	S-XXL
1010.RR-201	bleu clair	S-XXL

Tailles 3XL à 5XL disponibles sur demande

Bonnet de protection intégrale pour salle blanche



- fermeture éclair à l'avant
- avec protection des épaules
- possibilité de réglage à l'arrière par boucle
- grande coiffe
- dispositif de bouton-pression pour protection de la bouche
- embout
- antistatique 
- applicable jusqu'à classe de salle blanche ISO 4 (classe 10)

dpvlink 21432 

Article	Couleur	Taille
1010.RR-107	blanche	S-XXL
1010.RR-207	bleu clair	S-XXL

Protection de la bouche pour salle blanche



- pour boutonner dans le bonnet de protection intégrale
- antistatique 
- applicable jusqu'à classe de salle blanche ISO 4 (classe 10)

dpvlink 21444 

Article	Couleur	Taille
1010.RR-108	blanche	taille unique
1010.RR-208	bleu clair	taille unique

Blouse de travail pour salle blanche



Blouse de travail pour salle blanche DPV appropriée pour l'utilisation dans les salles blanches et antistatique
Matériau : 110 g/m² (98 % polyester et 2% fibres conductrices)

- col relevé
- fermeture éclair cachée
- manches raglan
- dispositif de ruban à clip pour marquage de nom
- bande porte-nom
- manchettes en tricot aux bras
- 1 poche poitrine
- 2 poches revolver
- antistatique 
- applicable jusqu'à classe de salle blanche ISO 4 (classe 10)



Sur demande aussi disponible en bleu clair.

dpvlink 21428 

Article	Couleur	Taille
Blouse de travail pour salle blanche		
1010.RR-102	blanche	S-XXL
1010.RR-202	bleu clair	S-XXL

Tailles 3XL à 5XL disponibles sur demande

Couvre-botte pour salle blanche



- haute version
- semelle d'usure en plastique
- avec fermeture éclair
- fermeture clip au cou-de-pied pour une adaptation optimale
- antistatique 
- applicable jusqu'à classe de salle blanche ISO 4 (classe 10)

dpvlink 21441 

Article	Couleur	Taille
1010.RR-112	blanche	S-XXL
1010.RR-212	bleu clair	S-XXL

Couvre-chaussure pour salle blanche



- jusqu'à la cheville
- semelle d'usure en plastique
- élastique
- antistatique 
- applicable jusqu'à classe de salle blanche ISO 4 (classe 10)

dpvlink 21438 

Article	Couleur	Taille
Couvre-chaussure pour salle blanche		
1010.RR-114	blanche	S-XXL
1010.RR-214	bleu clair	S-XXL

Capot réutilisable type HB-120



- Capot réutilisable
- couleur blanche
- matériau : 98% polyester, 2% fils carbonisés
- approprié pour des domaines de production propres
- classe de salle blanche 100 (ISO 5)
- UE= 10 pièces

Conformément à la norme ESD DIN EN 61340-5-1

dpvlink 8291

Article Type

2760.HB120 Capot réutilisable type HB-120 blanche



Chaussures spéciales

Sabot spécial



Sabot spécial en matériau spécial autoclavable et stérilisable avec bride arrière pivotante, forme confortable; autoclavable à 135°C; lavable à 60°C; convient pour salle blanche; semelle d'usure antidérapante (SRC).



dpvlink 10057

Article Couleur Pointure Classe

Sabot spécial

AB-39600	blanche	35-46	OB
AB-39630	orange	36-46	OB
AB-39620	verte	35-46	OB
AB-39610	bleue	35-46	OB



Mocassin pour salle blanche



Mocassin pour salle blanche avec semelle intérieure intégrée. Dessus en microfibre (Lorica), respirant; élastique au cou-de-pied; décontaminable jusqu'à 30 fois, lavable jusqu'à 60°C; semelle PU à coussin d'air très légère, résistante aux huiles et à l'essence, antidérapante (SRA).



cushion



dpvlink 8771

Article Couleur Pointure Classe

Mocassin pour salle blanche

AB-32370	blanche	35-47	01
----------	---------	-------	----



Botte pour salle blanche



Botte pour salle blanche. Dessus en microfibre; lavable à 30°C (il faut contrôler le matériau, car il peut perdre sa fonction); semelle d'usure PU résistante aux huiles et à l'essence, antidérapante (SRA).

Quantité minimum nécessaire !



dpvlink 14481

Article Couleur Pointure Classe

Botte pour salle blanche			
AB-3620	blanche	35-47	OB



Chaussure avec guêtre pour salle blanche



Chaussure avec guêtre pour salle blanche. Dessus en cuir, perforé; guêtre; textile de salle blanche sur demande; semelle d'usure PU résistante aux huiles et à l'essence, antidérapante (SRA).

Quantité minimum nécessaire !



dpvlink 14483

Article Couleur Pointure

Chaussure avec guêtre pour salle blanche		
AB-1144	blanche	35-48



Couvre-chaussures

Couvre-chaussures





- Couvre-chaussure pour utilisation dans des salles blanches
- jusqu'à la cheville
- élastique à la cheville
- matériau de dessus: integrity 1750 antibactérien
- semelle en cuir synthétique

Conformément à la norme ESD DIN EN 61340-5-1 



dpvlink 10145

Article	Type	Pointure	Couleur	
1000.3900.36-37	Couvre-chaussure pointure 1	36-37	blanche	
1000.3900.38-39	Couvre-chaussure pointure 2	38-39	blanche	
1000.3900.40-43	Couvre-chaussure pointure 3	40-43	blanche	
1000.3900.44-46	Couvre-chaussure pointure 4	44-46	blanche	
1000.3900.47-48	Couvre-chaussure pointure 5	47-48	blanche	
1000.3910.36-37	Couvre-chaussure pointure 1	36-37	bleu clair	
1000.3910.38-39	Couvre-chaussure pointure 2	38-39	bleu clair	
1000.3910.40-43	Couvre-chaussure pointure 3	40-43	bleu clair	
1000.3910.44-46	Couvre-chaussure pointure 4	44-46	bleu clair	
1000.3910.47-48	Couvre-chaussure pointure 5	47-48	bleu clair	



Tapis capteurs de poussière

Tapis capteurs de poussières permanents



En cas du tapis capteur de poussière de colle permanente le nettoyage s'effectue à l'eau chaude, après le séchage le tapis regagne sa pleine force adhésive.

dpvlink 442

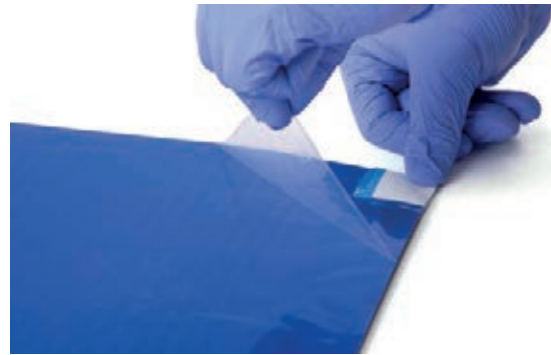

Article	L [mm]	L [mm]	Épaisseur [mm]	
1000.105.3	1200	600	3	
1000.106.3	1000	1000	3	
1000.105.5	1200	600	6	
1000.106.5	1000	1000	6	

Tapis capteurs de poussières à feuilles 30 couches



Tapis capteurs de poussières à feuilles avec haute adhérence, à 30 couches avec numérotation séquentielle; lorsque l'adhérence faiblit, retirez simplement la feuille sale, la nouvelle feuille est toute de suite utilisable.

dpvlink 437

Article	L [mm]	L [mm]	Couleur	
1000.030.1	1140	460	blanche / transparente	
1000.030.3	1140	610	blanche / transparente	
1000.030.1.blau	1140	460	bleue	
1000.030.3.blau	1140	610	bleue	

Accessoires pour tapis capteurs de poussières à feuilles



Châssis pour la dimension de tapis 1140 x 610 mm

- châssis en caoutchouc pour border des tapis capteurs de poussières à feuilles
- bords inclinés
- partie intérieure découpées
- insertion faciles des tapis
- idéal pour déplacer
- hauteur 2 à 5 mm
- largeur du bord 70 mm
- couleur gris foncé

dpvlink 23849

Article	Accessoires pour tapis capteurs de poussières à feuilles	
1000.030.3.R	Châssis pour tapis capteurs de poussières à feuilles	
1000.030.3		

Chaises pivotantes pour salle blanche

Chaise pivotante Salles blanches Basic ESD



Matériau et modèle :

Le piètement en aluminium moulé sous pression est poli et équipé avec des roulettes ou des patins conducteurs pour des sols durs. Le revêtement noir en cuir synthétique est également conducteur, résistant à la traction et résistant et antidérapant et assure un maintien ferme dans le cas d'un revêtement lisse pour des salles blanches.

Couleur : gris clair / revêtement Skai ESD noir, piètement poli

- DIN EN 61340-5-1
- classe de salle blanche 1 selon US Fed. Std. 209E
- classe de salle blanche 3 selon EN ISO 14644-1

dpvlink 13413

Article Type



9140-2571 **bimos ESD salles blanches Basic 2**
avec dossier à contact permanent, hauteur : 430 mm, réglage de la hauteur du siège : 470-610 mm, avec roulettes conductrices avec frein de sécurité, couleur : gris clair / revêtement Skai ESD noir



9141-2571 **bimos ESD salles blanches Basic 3**
avec dossier à contact permanent, hauteur : 430 mm, réglage de la hauteur du siège : 620-870 mm, avec repose-pieds/patins conducteurs, couleur : gris clair / revêtement Skai ESD noir



9142-2571 **bimos ESD salles blanches Basic 2**
avec dossier à contact permanent, hauteur : 530 mm, réglage de la hauteur du siège : 470-610 mm, avec roulettes conductrices avec frein de sécurité, couleur : gris clair / revêtement Skai ESD noir



9143-2571 **bimos ESD salles blanches Basic 3**
avec dossier à contact permanent, hauteur : 530 mm, réglage de la hauteur du siège : 630-890 mm, avec repose-pieds/patins conducteurs, couleur : gris clair / revêtement Skai ESD noir

dpvlink 13413

Article Type



9145-2571 **bimos ESD salles blanches Basic 2**
Chaise pivotante avec mécanisme synchrone, dossier: 530 mm, réglage de la hauteur du siège: 490-630 mm, avec roulettes conductrices avec frein de sécurité, couleur: gris clair / revêtement Skai ESD noir



9146-2571 **bimos ESD salles blanches Basic 3**
avec mécanisme synchrone, dossier : 530 mm, réglage de la hauteur du siège : 660-910 mm, avec repose-pieds/patins conducteurs, couleur : gris clair / revêtement Skai ESD noir



9890-238 **Accoudoirs en anneau pour des chaises bimos Salles blanches Basic**
couleur: gris clair

Chaise pivotante Salles blanches Plus ESD



Matériau et modèle :

La chaise pivotante Salles blanches Plus est équipée d'une coque d'assis et de dossier en acier étanche et assure la meilleure protection contre les particules. Les pièces métalliques et les pièces en plastiques sont conductrices Les chaises sont de couleur grise clair. Le revêtement noir en cuir synthétique est également conducteur et anti-dérapant et assure un maintien ferme dans le cas d'un revêtement lisse pour des salles blanches. .

Couleur : gris clair / revêtement Skai ESD noir, piètement poli

- DIN EN 61340-5-1
- classe de salle blanche 1 selon US Fed. Std. 209E
- classe de salle blanche 3 selon EN ISO 14644-1

dpvlink 13423

Article
Type



9161-2571 **bimos ESD Salles blanches Plus 2**
Chaise pivotante à contact permanent, dossier: 500 mm, réglage de la hauteur du siège: 440-565 mm, avec roulettes conductrices avec frein de sécurité, couleur: gris clair / revêtement Skai ESD noir



9181-2571 **bimos ESD Salles blanches Plus 2**
Chaise pivotante à contact permanent, dossier: 380 mm, réglage de la hauteur du siège: 440-565 mm, avec roulettes conductrices avec frein de sécurité, couleur: gris clair / revêtement Skai ESD noir



9183-2571 **bimos ESD Salles blanches Plus 2**
Chaise pivotante à contact permanent, dossier: 380 mm, réglage de la hauteur du siège: 630-890 mm, avec repose-pieds/patins conducteurs, couleur: gris clair / revêtement Skai ESD noir



9487-238 **Accoudoirs en anneau pour bimos Salles blanches Plus**
modèle à contact permanent, gris clair

Chaise pivotante LABSIT



- Protection ESD fiable par plastique volume conducteur et rembourrage confortable conducteur
- confort d'assise élevé par rembourrage épais et grande profondeur du siège
- dos et bord avant l'assise avec fonction flex innovante pour promouvoir une position assise et une bonne circulation sanguine
- maniement intuitif - seulement adaptation manuelle de la hauteur du siège nécessaire
- design Hygienic pour un nettoyage et une désinfection simples
- convient pour l'utilisation dans les salles blanches de la classe 3 selon ISO 14644-1
- résistante à tous les désinfectants et produits chimiques courants selon ISO 2812
- facile à transporter avec poignée intégrée
- piètement en aluminium poli

Conformément à la norme ESD DIN EN 61340-5-1 

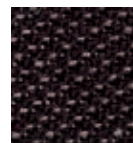

-9801
Stoff
schwarz



-CP01
Supertec



-2000
Integral-
schaum



-MG01
Magic
Kunstleder

dpvlink 22911

Article
Type



9123E-MG01 **Chaise pivotante Labsit 2 ESD**
Hauteur de siège 450 - 650 mm, dossier 420 mm, piètement en aluminium poli, roulettes conductrices pour sols souples, coque de siège noire
Revêtement : cuir synthétique Magic ESD noir



9123E-2000 **Chaise pivotante Labsit 2 ESD**
Hauteur de siège 450 - 650 mm, dossier 420 mm, piètement en aluminium poli, roulettes conductrices pour sols souples, coque de siège noire
Revêtement : mousse intégrale ESD noir



9123E-9801 **Chaise pivotante Labsit 2 ESD**
Hauteur de siège 450 - 650 mm, dossier 420 mm, piètement en aluminium poli, roulettes conductrices pour sols souples, coque de siège noire
Revêtement : tissu Duotec ESD noir

dpvlink 22911

Article
Type



9123E-CP01 **Chaise pivotante Labsit 2 ESD**
Hauteur de siège 450 - 650 mm, dossier 420 mm, piètement en aluminium poli, roulettes conductrices pour sols souples, coque de siège noire
Revêtement : Supertec ESD noir



9121E-MG01 **Chaise pivotante Labsit 3 ESD**
Hauteur de siège 520 - 770 mm, dossier 420 mm, piètement en aluminium poli, patins conducteurs et repose-pied, coque de siège noire
Revêtement : cuir synthétique Magic ESD noir



9121E-2000 **Chaise pivotante Labsit 3 ESD**
Hauteur de siège 520 - 770 mm, dossier 420 mm, piètement en aluminium poli, patins conducteurs et repose-pied, coque de siège noire
Revêtement : mousse intégrale ESD noir



9121E-9801 **Chaise pivotante Labsit 3 ESD**
Hauteur de siège 520 - 770 mm, dossier 420 mm, piètement en aluminium poli, patins conducteurs et repose-pied, coque de siège noire
Revêtement : tissu Duotec ESD noir



9121E-CP01 **Chaise pivotante Labsit 3 ESD**
Hauteur de siège 520 - 770 mm, dossier 420 mm, piètement en aluminium poli, patins conducteurs et repose-pied, coque de siège noire
Revêtement : Supertec ESD noir



9125E-MG01 **Chaise pivotante Labsit 4 ESD**
Hauteur de siège 560 - 810 mm, dossier 420 mm, piètement en aluminium poli, roulettes blocantes conductrices pour sols souples et repose-pied, coque de siège noire
Revêtement : cuir synthétique Magic ESD noir



9125E-2000 **Chaise pivotante Labsit 4 ESD**
Hauteur de siège 560 - 810 mm, dossier 420 mm, piètement en aluminium poli, roulettes blocantes conductrices pour sols souples et repose-pied, coque de siège noire
Revêtement : mousse intégrale ESD noir



9125E-9801 **Chaise pivotante Labsit 4 ESD**
Hauteur de siège 560 - 810 mm, dossier 420 mm, piètement en aluminium poli, roulettes blocantes conductrices pour sols souples et repose-pied, coque de siège noire
Revêtement : tissu Duotec ESD noir



9125E-CP01 **Chaise pivotante Labsit 4 ESD**
Hauteur de siège 560 - 810 mm, dossier 420 mm, piètement en aluminium poli, roulettes blocantes conductrices pour sols souples et repose-pied, coque de siège noire
Revêtement : Supertec ESD noir

Tabouret LABSIT

bimos 



Tabouret pivotant ESD avec réglable confortable de la hauteur de siège par anneau de réglage et revêtement conducteur

Classe de salle blanche 3 selon ISO 14644-1

Conformément à la norme ESD
DIN EN 61340-5-1 

dpvlink 22916

Article Type



9127E-2000 **Tabouret ESD Labsit**
Hauteur de siège réglable 450 - 650 mm, anneau de réglage, avec roulettes conductrices freinées, piètement poli
Revêtement : mousse intégrale ESD noire

Tabouret bimos ESD salles blanches

bimos 



Matériau et modèle :

Le piètement en aluminium moulé sous pression est poli et équipé des roulettes ou des patins conducteurs pour des sols durs. Le revêtement noir en cuir synthétique est également conducteur et antidérapant.

Classe de salle blanche 4 selon EN ISO 14644-1

Conformément à la norme ESD DIN EN 61340-5-1 

dpvlink 13439

Article Type



9467R-2571 **Tabouret bimos ESD salles blanches 1**
Réglage de la hauteur du siège 460-630 mm, patins conducteurs, piètement poli, couleur: gris clair / revêtement Skai ESD noir

9468R-2571 **Tabouret bimos ESD salles blanches 2**
Réglage de la hauteur du siège 460-630 mm, avec roulettes conductrices avec frein de sécurité, piètement poli, couleur: gris clair / revêtement Skai ESD noir

9469R-2571 **Tabouret bimos ESD salles blanches 3**
Réglage de la hauteur du siège 570-850 mm, patins conducteurs et repose-pied, piètement poli, couleur: gris clair / revêtement Skai ESD noir



Emballages ESD

Emballages en film ESD	274
Dessicateurs / Indicateurs d'humidité	284
Machines à emballer sous vide	285
Emballages en carton	288
Mousses ESD	294
Accessoires pour emballages ESD	296

Stockage et transport ESD

Palettes de transport ESD	296
Big Boxes	297
Caisses pliantes ESD	298
Bacs KLT ESD	299
Bacs Euro ESD	300
Accessoires pour ESD containers	306
Séparations et compartiments / couches intermédiaires	307
Compartiments ESD d'autres	316
Inserts thermoformés	316
Mallettes ESD	322
Conteneurs pour petites pièces ESD	327
Conteneurs pour petites pièces CMS ESD	330
Armoires à tiroirs ESD	333
Magasins ESD	337
Bacs de stockage/blocs tiroirs ESD	341
Bacs à bec / Bacs distributeurs ESD	342
Systèmes de stockage pour CMS	345
Supports pour circuits imprimés ESD	348
Magasins de circuits imprimés ESD	354
Chariots de transport / à étagères ESD	358
Etagères	374
Roues et roulettes ESD	377

Emballages en film ESD

Sachets dissipateurs



Emballage dissipateur, polyéthylène dissipateur en permanence, exempt d'amine et soudable, transparent, recyclable. Impression standard: désignation du type, logo ESD et numéro du lot.

- approprié pour des composants sensibles aux décharges électrostatiques au sein d'une zone protégée contre ESD (EPA*)
- composants avec pile ou accu ne se déchargent pas
- économique

Conformément à la norme ESD DIN EN 61340-5-1 ⚠

*EPA = Electrostatic Discharge Protected Area

Des dimensions spéciales de sac, sacs à soufflets, film plat, poches modulables ainsi que impression spéciale disponibles sur demande

Sacs d'emballage dissipateurs DPV-3000 / DPV-3006



soudables, exempt d'amine, transparents, recyclables.
Impression standard: désignation du type, logo ESD et numéro du lot

Conformément à la norme ESD
DIN EN 61340-5-1 ⚠

dpvlink 468

Article	L [mm]	L [mm]	Épaisseur [mm]	Pièces/carton
3111.3601	100	150	0,06	2500
3111.3611	130	200	0,06	2500
3111.3621	150	225	0,06	1000
3111.3631	200	250	0,06	1000
3111.3641	250	300	0,06	500
3111.3651	300	400	0,06	500
3111.3661	400	500	0,06	500
3111.3671	500	600	0,06	500
3111.3681	400	600	0,06	500
3110.360	100	150	0,1	2500
3110.361	130	200	0,1	2500
3110.362	150	225	0,1	1000
3110.363	200	250	0,1	1000
3110.364	250	300	0,1	500
3110.365	300	400	0,1	500
3110.366	400	500	0,1	500
3110.367	500	600	0,1	700
3110.368	400	600	0,1	500



Sacs d'emballage DPV-3000 / DPV-3006 Zip dissipateurs refermables



refermables avec fermeture éclair, exempt d'amine, transparents, recyclables.

Impression standard: désignation du type, logo ESD et numéro du lot

Conformément à la norme ESD
DIN EN 61340-5-1 ⚠

dpvlink 476

Article	L [mm]	L [mm]	Épaisseur [mm]	Pièces/carton
3120.330	80	120	0,1	5000
3120.331	100	150	0,1	2500
3120.336	120	170	0,1	2500
3120.332	150	225	0,1	1000
3120.333	200	250	0,1	1000
3120.334	250	300	0,1	1000
3120.335	300	400	0,1	500
3120.3301	80	120	0,06	5000
3120.3311	100	150	0,06	5000
3120.3361	120	170	0,06	5000
3120.3321	150	225	0,06	2000
3120.3331	200	250	0,06	1000
3120.3341	250	300	0,06	1000
3120.3351	300	400	0,06	1000



Film tubulaire dissipateur



Film tubulaire dissipateur soudable, rosé, exempt d'amine, transparent, recyclable.
Impression standard: désignation du type, logo ESD et numéro du lot

Conformément à la norme ESD
DIN EN 61340-5-1 ⚠

dpvlink 491

Article	L [mm]	Longueur du rouleau [m]	Épaisseur [mm]
3130.340	100	250	0,1
3130.341	130	250	0,1
3130.342	150	250	0,1
3130.343	200	250	0,1
3130.344	250	250	0,1
3130.345	300	250	0,1
3130.346	400	250	0,1
3130.347	500	250	0,1



Fermeture adhésive - spécification - SK

NEU



Spécification de solution de fermeture pour sachets de protection DPV-3000 / DPV-3006



À la demande du client, il est possible d'équiper tous les sachets de protection DPV-3000 / DPV-3006 d'une bande adhésive refermeable.

dpvlink 26740

Article	Type
3110.3.Spez.SK	Fermeture adhésive - spécification - SK sachets de protection DPV-3000/DPV-3006 Solution spéciale sur demande du client



Quantité minimale de commande nécessaire

Sachets conducteurs



CARBOSTAT®- emballage en copolymère conducteur en permanence, soudable, recyclable, noir, impression standard: designation du type, logo ESD et numéro de lot.

- des charges triboélectriques sont évitées
- propriétés de blindage suffisantes, évacue des charges existantes
- ne convient pas pour modules avec batterie ou batterie rechargeable

Conformément à la norme ESD DIN EN 61340-5-1 

Sacs d'emballage CARBOSTAT 



- copolymère volume conducteur en permanence
- soudable
- recyclable
- couleur : noire
- impression standard : designation du type, logo ESD, logo de recyclage et numéro de lot

Conformément à la norme ESD DIN EN 61340-5-1 

dpvlink 512

Article	L [mm]	L [mm]	Épaisseur [mm]	Pièces/carton
3210.150	100	150	0,08	5000
3210.151	130	200	0,08	2500
3210.152	150	225	0,08	2500
3210.153	200	250	0,08	1500
3210.154	250	300	0,08	1000
3210.155	300	400	0,08	1000
3210.162	350	450	0,08	1000
3210.156	400	500	0,08	500
3210.157	500	600	0,08	500



Film tubulaire CARBOSTAT 



- copolymère volume conducteur en permanence
- soudable
- recyclable
- couleur : noire

Conformément à la norme ESD DIN EN 61340-5-1 

dpvlink 522

Article	L [mm]	Longueur du rouleau [m]	Épaisseur [mm]
3230.250	100	500	0,08
3230.251	130	500	0,08
3230.252	150	500	0,08
3230.253	200	500	0,08
3230.254	250	500	0,08
3230.255	300	500	0,08
3230.256	400	250	0,08
3230.257	500	250	0,08
3230.258	600	250	0,08



Dimensions spéciales des sachets sur demande

Sachets métallisés / blindants

Sachet de protection ESD DPV-1000  



Les sachets en film DPV-1000 protègent les composants électroniques des décharges électrostatiques (ESD) et évitent une charge statique sur le sachet qui pourrait endommager les composants et modules sensibles aux décharges électrostatiques.



- couche extérieure - revêtement antistatique
- Valeur typique de résistance de la superficie $R_s = 10^{10} - 10^{11} \text{ Ohm}$
- métallisation par vaporisation d'aluminium
- couche intérieure - polyéthylène exempt d'amine
- Valeur typique de résistance de la superficie $R_s = 10^{10} - 10^{11} \text{ Ohm}$
- blindage électrostatique $<10\text{nJ}$ (Energy Test) 
- structure multicouche, transparent
- très bonne isolation contre de champ d'induction, la moindre charge triboélectrique
- dérivation contrôlée des charges présentes sans décharge spontanée
- approprié pour des modules avec piles et batteries
- joint de soudure latéral
- thermosoudable
- impression standard
 - logo ESD
 - designation du type
 - logo de recyclage
 - conformité RoHS
 - n° du lot

Normes :

MIL-PRF-81705D, ANSI/ESD STM 11.11, ANSI/ESD STM11.31, EIA 541, ASTM D882, ASTM D1003

dpvlink 20892

Article	L [mm]	L [mm]	Épaisseur [mm]	UE
D-1000.0204	51	102	0,078	100 Pièce(s)
D-1000.0305	76	127	0,078	100 Pièce(s)
D-1000.0404	102	102	0,078	100 Pièce(s)
D-1000.0406	102	152	0,078	100 Pièce(s)
D-1000.0508	127	203	0,078	100 Pièce(s)
D-1000.0608	152	203	0,078	100 Pièce(s)
D-1000.0610	152	254	0,078	100 Pièce(s)
D-1000.0612	152	305	0,078	100 Pièce(s)
D-1000.0810	203	254	0,078	100 Pièce(s)
D-1000.0812	203	305	0,078	100 Pièce(s)
D-1000.0816	203	406	0,078	100 Pièce(s)
D-1000.1012	254	305	0,078	100 Pièce(s)
D-1000.1014	254	356	0,078	100 Pièce(s)
D-1000.1216	305	406	0,078	100 Pièce(s)
D-1000.1218	305	457	0,078	100 Pièce(s)
D-1000.1418	356	457	0,078	100 Pièce(s)
D-1000.1618	406	457	0,078	100 Pièce(s)
D-1000.2024	609	508	0,078	100 Pièce(s)



Sachet de protection ESD DPV-1000 Zip, refermable



EPA pack

Les sachets en film DPV-1000 protègent les composants électroniques des décharges électrostatiques (ESD) et évitent une charge statique sur le sachet qui pourrait endommager les composants et modules sensibles aux décharges électrostatiques.

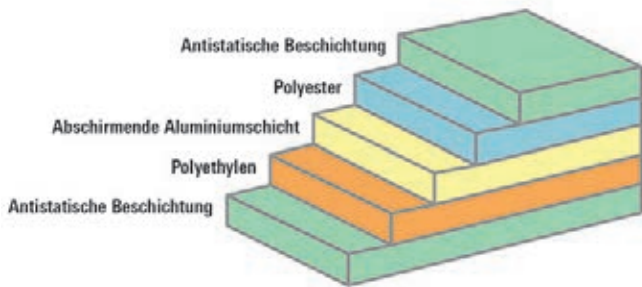

- couche extérieure - revêtement antistatique
Valeur typique de résistance de la superficie $R_s = 10^{10} - 10^{11}$ Ohm
- métallisation par vaporisation d'aluminium
- couche intérieure - polyéthylène exempt d'amine
Valeur typique de résistance de la superficie $R_s = 10^{10} - 10^{11}$ Ohm
- blindage électrostatique $<10\text{nJ}$ (Energy Test) ⚠
- structure multicouche, transparent
- très bonne isolation contre de champ d'induction, la moindre charge triboélectrique
- dérivation contrôlée des charges présentes sans décharge spontanée
- approprié pour des modules avec piles et batteries
- joint de soudure latéral
- thermosoudable
- refermable
- impression standard
 - logo ESD
 - designation du type
 - logo de recyclage
 - conformité RoHS
 - n° du lot

Normes :

MIL-PRF-81705D, ANSI/ESD STM 11.11, ANSI/ESD STM11.31, EIA 541, ASTM D882, ASTM D1003

dpvlink 20910

Article	L [mm]	L [mm]	Épaisseur [mm]	UE
D-1000.0305.ZIP	76	127	0,078	100 Pièce(s)
D-1000.0406.ZIP	102	152	0,078	100 Pièce(s)
D-1000.0508.ZIP	127	203	0,078	100 Pièce(s)
D-1000.0608.ZIP	152	203	0,078	100 Pièce(s)
D-1000.0610.ZIP	152	254	0,078	100 Pièce(s)
D-1000.0810.ZIP	203	254	0,078	100 Pièce(s)
D-1000.0812.ZIP	203	305	0,078	100 Pièce(s)
D-1000.1012.ZIP	254	305	0,078	100 Pièce(s)
D-1000.1014.ZIP	254	356	0,078	100 Pièce(s)
D-1000.1216.ZIP	305	406	0,078	100 Pièce(s)
D-1000.1418.ZIP	356	457	0,078	100 Pièce(s)
D-1000.1618.ZIP	406	457	0,078	100 Pièce(s)



Fermeture adhésive - spécification - D-1001 SK

NEU



EPA pack

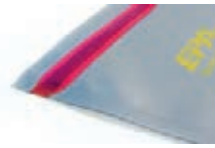

Spécification de solution de fermeture pour sachets de protection DPV-1000

À la demande du client, il est possible d'équiper tous les sachets de protection DPV-1000 d'une bande adhésive refermeable.

dpvlink 26750

Article	Type
D-1001.Spez.SK	Fermeture adhésive - spécification - D-1001 SK sachets de protection DPV-1000 Solution spéciale sur demande du client



Quantité minimale de commande nécessaire

Encoches d'ouverture - spécification - D-1001 EK

NEU



EPA pack

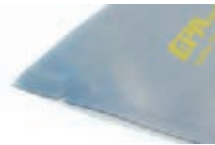

Solution spéciale pour sachets de protection DPV-1000

À la demande du client, il est possible d'équiper tous les sachets de protection DPV-1000 des encoches d'ouverture.

dpvlink 26782

Article	Type
D-1001.Spez.EK	Encoches d'ouverture - spécification - D-1001 EK sachets de protection DPV-1000 Solution spéciale sur demande du client



Quantité minimale de commande nécessaire

Sceau de sécurité - spécification - D-1001 SB

NEU



EPA pack



Spécification de solution de fermeture pour sachets de protection DPV-1000

À la demande du client, il est possible d'équiper tous les sachets de protection DPV-1000 d'une bande de garantie permettant d'éviter un accès accidentel/non autorisé de tiers.

dpvlink 26784

Article	Type
D-1001.Spez.SB	Sceau de sécurité - spécification - D-1001 SB sachets de protection DPV-1000 Solution spéciale sur demande du client



Quantité minimale de commande nécessaire

Sachets de protection type 1000-SCS



Sachets de protection, métallisés, transparents type 1000 "metal in" polyester dissipateur / métallisés par vaporisation d'aluminium / polyéthylène dissipateur, soudures latérales, soudables, recyclables

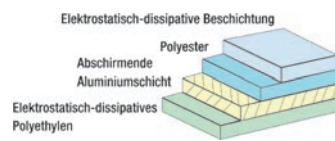

Impression standard: logo ESD, designation du type, logo de recyclage et numéro du lot.

- couche extérieure - polyester dissipateur
Valeur typique de résistance de la superficie $R_s < 1 \times 10^{11}$ Ohm
- métallisation par vaporisation d'aluminium
- couche intérieure - polyéthylène dissipateur
Valeur typique de résistance de la superficie $R_s = 10^4 - 10^{11}$ Ohm
- blindage électrostatique $< 10\text{nJ}$ (Energy Test) 
- structure multicouche, transparent
- **bleifrei**
- très bonne isolation contre de champ d'induction, la moindre charge triboélectrique
- dérivation contrôlée des charges présentes sans décharge spontanée
- approprié pour des modules avec piles et batteries

Standards:

MIL-PRF-81705 Type III, EIA 541, EIA 625, MIL-HDBK-263, MIL-STD-1686, EOS/ESD Standard

Article	L [mm]	L [mm]	Épaisseur [mm]	UE
3M-100.23	50	75	0,071	100 Pièce(s)
3M-100.24	50	100	0,071	100 Pièce(s)
3M-100.26	50	150	0,071	100 Pièce(s)
3M-100.35	75	125	0,071	100 Pièce(s)
3M-100.44	100	100	0,071	100 Pièce(s)
3M-100.46	100	150	0,071	100 Pièce(s)
3M-100.48	100	200	0,071	100 Pièce(s)
3M-100.424	100	610	0,071	100 Pièce(s)
3M-100.426	100	660	0,071	100 Pièce(s)
3M-100.430	100	760	0,071	100 Pièce(s)
3M-100.58	125	200	0,071	100 Pièce(s)
3M-100.68	150	200	0,071	100 Pièce(s)
3M-100.610	150	255	0,071	100 Pièce(s)
3M-100.612	150	305	0,071	100 Pièce(s)
3M-100.618	150	455	0,071	100 Pièce(s)
3M-100.624	150	610	0,071	100 Pièce(s)
3M-100.626	150	660	0,071	100 Pièce(s)
3M-100.630	150	760	0,071	100 Pièce(s)
3M-100.810	200	255	0,071	100 Pièce(s)
3M-100.812	200	305	0,071	100 Pièce(s)
3M-100.816	200	405	0,071	100 Pièce(s)
3M-100.818	200	455	0,071	100 Pièce(s)
3M-100.824	200	610	0,071	100 Pièce(s)
3M-100.830	203	762	0,071	100 Pièce(s)
3M-100.1012	255	305	0,071	100 Pièce(s)
3M-100.1014	255	355	0,071	100 Pièce(s)
3M-100.1016	255	405	0,071	100 Pièce(s)
3M-100.1024	255	610	0,071	100 Pièce(s)
3M-100.1026	255	660	0,071	100 Pièce(s)
3M-100.1030	255	760	0,071	100 Pièce(s)
3M-100.1115	280	380	0,071	100 Pièce(s)

dpvlink 11108



Article	L [mm]	L [mm]	Épaisseur [mm]	UE
3M-100.1214	305	355	0,071	100 Pièce(s)
3M-100.1216	305	405	0,071	100 Pièce(s)
3M-100.1218	305	455	0,071	100 Pièce(s)
3M-100.1224	305	610	0,071	100 Pièce(s)
3M-100.1416	355	405	0,071	100 Pièce(s)
3M-100.1418	355	455	0,071	100 Pièce(s)
3M-100.1420	355	505	0,071	100 Pièce(s)
3M-100.1518	380	455	0,071	100 Pièce(s)
3M-100.1618	405	455	0,071	100 Pièce(s)
3M-100.1620	405	505	0,071	100 Pièce(s)
3M-100.1624	405	610	0,071	100 Pièce(s)
3M-100.1818	455	455	0,071	100 Pièce(s)
3M-100.1820	455	505	0,071	100 Pièce(s)
3M-100.1824	455	610	0,071	100 Pièce(s)
3M-100.2020	505	505	0,071	100 Pièce(s)
3M-100.2024	505	610	0,071	100 Pièce(s)
3M-100.2224	560	610	0,071	100 Pièce(s)
3M-100.2424	610	610	0,071	100 Pièce(s)
3M-100.2430	610	760	0,071	100 Pièce(s)

Sachets de protection type 1000-SCS avec zip, refermables



Version comme sachets de protection SCC 1000, mais refermables

dpvlink 11156



Article	L [mm]	L [mm]	Épaisseur [mm]	UE
3M-300.35	75	125	0,071	100 Pièce(s)
3M-300.44	100	100	0,071	100 Pièce(s)
3M-300.46	100	150	0,071	100 Pièce(s)
3M-300.424	100	610	0,071	100 Pièce(s)
3M-300.58	125	200	0,071	100 Pièce(s)
3M-300.68	150	200	0,071	100 Pièce(s)
3M-300.610	150	155	0,071	100 Pièce(s)
3M-300.624	152	609	0,071	100 Pièce(s)
3M-300.630	150	760	0,071	100 Pièce(s)
3M-300.810	200	255	0,071	100 Pièce(s)
3M-300.812	200	305	0,071	100 Pièce(s)
3M-300.1010	255	255	0,071	100 Pièce(s)
3M-300.1012	255	305	0,071	100 Pièce(s)
3M-300.1014	255	355	0,071	100 Pièce(s)
3M-300.1024	255	610	0,071	100 Pièce(s)
3M-300.1030	254	762	0,071	100 Pièce(s)
3M-300.1115	280	380	0,071	100 Pièce(s)
3M-300.1216	305	405	0,071	100 Pièce(s)
3M-300.1218	305	455	0,071	100 Pièce(s)
3M-300.1418	355	455	0,071	100 Pièce(s)
3M-300.1518	380	455	0,071	100 Pièce(s)
3M-300.1624	405	610	0,071	100 Pièce(s)
3M-300.1818	455	455	0,071	100 Pièce(s)
3M-300.1824	455	610	0,071	100 Pièce(s)
3M-300.2024	510	610	0,071	100 Pièce(s)
3M-300.2424	610	610	0,071	100 Pièce(s)

Sachets de protection HIGHSHIELD

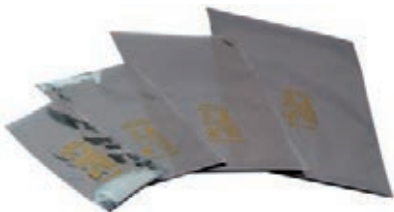

Sachets de protection, métallisés par vaporisation d'aluminium, transparents, couche intérieure en Permastat, polyéthylène sans amine antistatique en permanence, soudures latérales, soudables, recyclables, impression standard: logo ESD, designation du type, logo de recyclage et numéro du lot.

- couche extérieure - polyester dissipateur
Valeur typique de résistance de la superficie $R_s = 10^{10} - 10^{11}$ Ohm
- métallisation par vaporisation d'aluminium
- couche intérieure - polyéthylène dissipateur
Valeur typique de résistance de la superficie $R_s = 10^{10} - 10^{11}$ Ohm
- blindage électrostatique <10nJ (Energy Test) ⚠
- structure multicouche, transparent
- protection élevée contre de champ d'induction, la moindre charge triboélectrique
- dérivation contrôlée des charges présentes sans décharge spontanée
- approprié pour des modules avec piles et batteries

dpvlink 538

Article	L [mm]	L [mm]	UE
3310.HS.0305	76	127	100 Pièce(s)
3310.HS.0404	102	102	100 Pièce(s)
3310.HS.0406	102	152	100 Pièce(s)
3310.HS.0426	102	660	100 Pièce(s)
3310.HS.0508	127	203	100 Pièce(s)
3310.HS.0608	152	203	100 Pièce(s)
3310.HS.0610	152	254	100 Pièce(s)
3310.HS.0626	152	660	100 Pièce(s)
3310.HS.0810	203	254	100 Pièce(s)
3310.HS.0812	203	305	100 Pièce(s)
3310.HS.0816	203	406	100 Pièce(s)
3310.HS.0818	203	457	100 Pièce(s)
3310.HS.1012	254	305	100 Pièce(s)
3310.HS.1014	254	356	100 Pièce(s)
3310.HS.1026	254	660	100 Pièce(s)
3310.HS.1115	279	381	100 Pièce(s)
3310.HS.1212	305	305	100 Pièce(s)
3310.HS.1216	305	406	100 Pièce(s)
3310.HS.1218	305	457	100 Pièce(s)
3310.HS.1418	356	457	100 Pièce(s)
3310.HS.1618	406	457	100 Pièce(s)
3310.HS.1818	457	457	100 Pièce(s)
3310.HS.1820	457	508	100 Pièce(s)
3310.HS.1824	457	609	100 Pièce(s)
3310.HS.2024	508	609	100 Pièce(s)



Sachets de protection HIGHSHIELD Zip, refermables



dpvlink 563

Article	L [mm]	L [mm]	UE
3320.WV.0305	76	127	100 Pièce(s)
3320.WV.0406	102	152	100 Pièce(s)
3320.WV.0508	127	203	100 Pièce(s)
3320.WV.0610	152	254	100 Pièce(s)
3320.WV.0810	203	254	100 Pièce(s)
3320.WV.0812	203	305	100 Pièce(s)
3320.WV.1012	254	305	100 Pièce(s)
3320.WV.1014	254	356	100 Pièce(s)
3320.WV.1216	305	406	100 Pièce(s)
3320.WV.1218	305	457	100 Pièce(s)
3320.WV.1418	356	457	100 Pièce(s)
3320.WV.1818	457	457	100 Pièce(s)



HIGHSHIELD type A



- Sachets de protection type Metal-In
- Couche extérieure - polyester dissipateur
- Couche intérieure - polyéthylène dissipateur
- métallisation par vaporisation d'aluminium
- Soudables
- Protection contre des charges et champs électrostatiques
- Date de protection "MMYYYY" gravée dans la soudure
- Valeur typique de résistance de la superficie à l'extérieur et à l'intérieur $R_s = 10^9 - 10^8$ Ohm
- blindage électrostatique <25nJ (Energy Test) ⚠

dpvlink 19696

Article	L [mm]	L [mm]	UE
3315.HS.0305.A	76	127	100 Pièce(s)
3315.HS.0404.A	102	102	100 Pièce(s)
3315.HS.0406.A	102	152	100 Pièce(s)
3315.HS.0508.A	127	203	100 Pièce(s)
3315.HS.0608.A	152	203	100 Pièce(s)
3315.HS.0610.A	152	254	100 Pièce(s)
3315.HS.0626.A	152	660	100 Pièce(s)
3315.HS.0810.A	203	254	100 Pièce(s)
3315.HS.0812.A	203	305	100 Pièce(s)
3315.HS.0816.A	203	406	100 Pièce(s)
3315.HS.0818.A	203	457	100 Pièce(s)
3315.HS.1012.A	254	305	100 Pièce(s)
3315.HS.1014.A	254	356	100 Pièce(s)
3315.HS.1026.A	254	660	100 Pièce(s)
3315.HS.1115.A	279	381	100 Pièce(s)
3315.HS.1212.A	305	305	100 Pièce(s)
3315.HS.1216.A	305	406	100 Pièce(s)
3315.HS.1218.A	305	457	100 Pièce(s)
3315.HS.1418.A	356	457	100 Pièce(s)
3315.HS.1618.A	406	457	100 Pièce(s)
3315.HS.1818.A	457	457	100 Pièce(s)
3315.HS.1820.A	457	508	100 Pièce(s)
3315.HS.1824.A	457	609	100 Pièce(s)
3315.HS.2024.A	508	609	100 Pièce(s)



HIGHSHIELD type A Zip, refermable



Version comme sachets de protection HIGHSHIELD type A, mais refermables

dpvlink 19778

Article	L [mm]	L [mm]	UE
3325.WV.0305.A	76	127	100 Pièce(s)
3325.WV.0406.A	102	152	100 Pièce(s)
3325.WV.0508.A	127	203	100 Pièce(s)
3325.WV.0610.A	152	254	100 Pièce(s)
3325.WV.0810.A	203	254	100 Pièce(s)
3325.WV.0812.A	203	305	100 Pièce(s)
3325.WV.1012.A	254	305	100 Pièce(s)
3325.WV.1014.A	254	356	100 Pièce(s)
3325.WV.1216.A	305	406	100 Pièce(s)
3325.WV.1218.A	305	457	100 Pièce(s)
3325.WV.1418.A	356	457	100 Pièce(s)
3325.WV.1818.A	457	457	100 Pièce(s)



Sachets de protection DRY-SHIELD

Sachet de protection DRY-Shield DPV-2000  

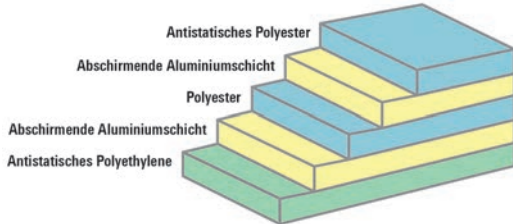

Sachet antistatique étanche à l'humidité et métallisé. Grâce à sa structure multicouche de films en polyéthylène et polyester dissipateurs ainsi qu'un film de polyester métallisé. Il offre une protection excellente contre l'humidité ainsi que les charges électrostatiques.

- sachet de protection contre l'humidité
- blindage électrostatique < 15 nJ (Energy Test) 
- conformément aux normes MIL-PRF-81705 et ANSI/ ESD STM11.31
- protection contre l'humidité par structure multicouche en polyéthylène dissipateur
- film en polyester métallisé
- peut être fermé par soudage
- impression standard : logo ESD, logo d'humidité, designation du type, logo de recyclage, numéro du lot, logo de RoHS

dpvlink 24317

Article	L [mm]	L [mm]	UE
D-2000.0305	76	127	100 Pièce(s)
D-2000.0406	102	152	100 Pièce(s)
D-2000.0608	152	203	100 Pièce(s)
D-2000.0610	152	254	100 Pièce(s)
D-2000.0810	203	254	100 Pièce(s)
D-2000.0812	203	305	100 Pièce(s)
D-2000.1012	254	305	100 Pièce(s)
D-2000.1026	254	660	100 Pièce(s)
D-2000.1212	305	305	100 Pièce(s)
D-2000.1218	305	457	100 Pièce(s)
D-2000.1618	406	457	100 Pièce(s)
D-2000.1626	406	660	100 Pièce(s)
D-2000.1818	457	457	100 Pièce(s)
D-2000.1824	457	609	100 Pièce(s)



Sachet de protection ESD/EMI DRY-SHIELD 



Sachet de protection contre ESD/EMI, sachet non-transparent, étanche à l'humidité et métallisé (par vaporisation d'aluminium). Grâce à sa structure multicouche de films en polyoléfine antistatique et en polyester métallisé, il offre une protection excellente contre l'humidité ainsi que les charges électrostatiques.

- sachet de protection contre l'humidité
- correspond MIL-B81705 type 1 classe 1
- blindage électrostatique < 10 nJ (Energy Test) 
- blindage EMI 45 db
- protection contre l'humidité par structure multicouche de films en polyoléfine dissipatrice et polyester métallisé
- peut être fermé par soudage ou par mise sous vide
- impression standard: logo ESD, logo d'humidité, designation du type, logo de recyclage, numéro du lot

dpvlink 597

Article	L [mm]	L [mm]	UE
3710.DR.0426	102	660	100 Pièce(s)
3710.DR.0626	152	660	100 Pièce(s)
3710.DR.0810	203	254	100 Pièce(s)
3710.DR.1020	254	508	100 Pièce(s)
3710.DR.1026	254	660	100 Pièce(s)
3710.DR.1626	406	660	100 Pièce(s)
3710.DR.1818	457	457	100 Pièce(s)



Sachets de protection DRY-SHIELD JEDEC 

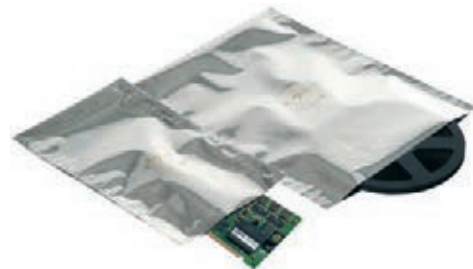

Sachet de protection JEDEC, sachet non-transparent, étanche à l'humidité et métallisé (par vaporisation d'aluminium). Grâce à sa structure multicouche de nylon, aluminium et polyéthylène, il offre une protection excellente contre l'humidité ainsi que les charges électrostatiques.

- sachet de protection contre l'humidité
- correspond à JEDEC-STD-033-B
- blindage électrostatique < 10 nJ (Energy Test) 
- blindage EMI 45 db
- perméabilité à la vapeur d'eau définie par structure multicouche de nylon, aluminium et polyéthylène
- peut être fermé par soudage ou par mise sous vide
- impression standard: logo ESD, logo d'humidité, designation du type, logo de recyclage, numéro du lot
- Conformément à la norme ESD DIN EN 61340-5-1

dpvlink 10222

Article	L [mm]	L [mm]	UE
3710.DR150.0426	102	660	100 Pièce(s)
3710.DR150.0626	152	660	100 Pièce(s)
3710.DR150.1026	254	660	100 Pièce(s)
3710.DR150.1626	406	660	100 Pièce(s)
3710.DR150.1818	457	457	100 Pièce(s)



Sachets de protection DRY-SHIELD type A



Sachet avec protection contre l'humidité

- perméabilité spécifique à la vapeur d'eau grâce à une multicouche de films en polyester dissipateur, la métallisation par vaporisation d'aluminium et le film en polyéthylène dissipateur
- correspond à MIL-B81705 Typ 1 Classe 1
- blindage électrostatique < 15 nJ (Energy Test) ⚠
- blindage EMI > 40 db
- peut être fermé par soudage ou par mise sous vide
- impression standard: logo ESD, logo d'humidité, designation du type, logo de recyclage, date de protection gravée dans la soudure

dpwlink 19791

Article	L [mm]	L [mm]	UE
3715.DR.0426.A	102	660	100 Pièce(s)
3715.DR.0610.A	152	254	100 Pièce(s)
3715.DR.0626.A	152	660	100 Pièce(s)
3715.DR.0810.A	203	254	100 Pièce(s)
3715.DR.1020.A	254	508	100 Pièce(s)
3715.DR.1026.A	254	660	100 Pièce(s)
3715.DR.1626.A	406	660	100 Pièce(s)
3715.DR.1818.A	457	457	100 Pièce(s)



Sachets de protection Dry-Shield 2000 SCS

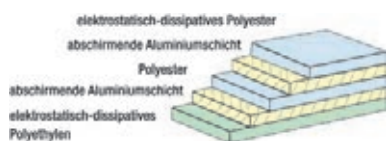

Sachet antistatique étanche à l'humidité et métallisé. Grâce à sa structure multicouche de films en polyéthylène et polyester dissipateurs ainsi qu'un film de polyester métallisé, il offre une protection excellente contre l'humidité ainsi que les charges électrostatiques.

- sachet de protection contre l'humidité
- correspond MIL-PRF-81705, EIA583, ESD S541, EIA 625 et ANSI/ESD S20.20.
- blindage électrostatique < 10 nJ (Energy Test) ⚠
- blindage EMI 45 db
- protection contre l'humidité par structure multicouche de films en polyéthylène dissipateur et polyester métallisé
- peut être fermé par soudage ou par mise sous vide
- conformité RoHS et **bleifrei**
- impression standard: logo ESD, logo d'humidité, designation du type, numéro du lot

Standards:

MIL-PRF-81705 type 1, EIA 583, EIA 541, EIA 625, et standards EOS/ESD

dpwlink 11318

Article	L [mm]	L [mm]	UE
3M-700.35	76	127	100 Pièce(s)
3M-700.46	102	152	100 Pièce(s)
3M-700.424	102	609	100 Pièce(s)
3M-700.68	152	203	100 Pièce(s)
3M-700.610	152	254	100 Pièce(s)



dpwlink 11318

Article	L [mm]	L [mm]	UE
3M-700.624	152	609	100 Pièce(s)
3M-700.630	152	762	100 Pièce(s)
3M-700.810	203	254	100 Pièce(s)
3M-700.812	203	305	100 Pièce(s)
3M-700.1012	254	305	100 Pièce(s)
3M-700.1020	254	508	100 Pièce(s)
3M-700.1024	254	609	100 Pièce(s)
3M-700.1030	254	762	100 Pièce(s)
3M-700.1212	305	305	100 Pièce(s)
3M-700.1218	305	457	100 Pièce(s)
3M-700.1430	356	762	100 Pièce(s)
3M-700.1618	406	457	100 Pièce(s)
3M-700.1818	457	457	100 Pièce(s)
3M-700.1824	457	609	100 Pièce(s)



D'autres sachets de protection 3M Dri-Shield 2500, 2700, 3000, 3200 et 3400 sur demande

Dessiccateurs / indicateurs d'humidité

Les dessiccants pour insérer dans des sachets de protection et d'emballage retiennent fiablement l'humidité. Un dessiccant est important dans certains secteurs et servent de la durabilité d'un produit évitant des corrosions et des modifications de la surface indésirables.

Dessiccateur Tyvek® sachet en plastique

Dessiccateur en sachet Tyvek® antistatique fait d'argile naturelle avec une capacité d'absorption élevée à une humidité relative de 40%.

Conformément à la norme DIN 55473 : étanche à la poussière - pour des produits hautement sensibles



dpwlink 15353

Article	Poids [g]	L [mm]	L [mm]	UE
3775.TA.2/1-0200	71	95	140	200
3775.TA.1/1-0300	36	70	140	300
3775.TA.1/2-0600	18	110	70	600
3775.TA.1/3-1000	12	70	95	1000
3775.TA.1/6-2000	6	40	95	2000



Dessiccateur ESD en sachet plastique



Grâce à leur capacité d'absorption élevée à des humidités relatives plus élevées (plus de 50%), les dessiccateurs ESD offrent une protection fiable dans de plus petits emballages.

Conformément à la norme DIN 55473 : étanche à la poussière - pour des produits hautement sensibles

Conformément à la norme ESD DIN EN 61340-5-1 ⚠



dpwlink 22932

Article	Poids [g]	L [mm]	L [mm]	UE
3775.VA-ESD.1/1-400	36	70	140	400
3775.VA-ESD.1/3-800	12	70	100	800
3775.VA-ESD.2/1-240	72	70	150	240



Indicateurs d'humidité EAPack® sans cobalt

En combinaison avec des dessiccateurs, les indicateurs d'humidité sans cobalt indiquent le climat ou bien le taux d'humidité au sein d'un emballage

- **sans cobalt**
- en boîte métallique
- emballés en sac, chacun de 25 pièces
- langue EN

Conformément IPC/JEDEC J-STD-033



dpvlink 25069

Article	Plage de mesure (humidité relative)	L [mm]	L [mm]	UE	
D-3925.0560.CF	5%, 10%, 60%	50	80	125 Pièce(s)	
D-3925.1060.CF	10%, 20%, 30%, 40%, 50%, 60%	38	110	200 Pièce(s)	

Indicateurs d'humidité EAPack®

En combinaison avec des dessiccateurs, les indicateurs d'humidité indiquent le climat ou bien le taux d'humidité au sein d'un emballage

- en boîte métallique
- emballés en sac, chacun de 25 pièces
- langue EN

Conformément IPC/JEDEC J-STD-033

dpvlink 24706

Article	Plage de mesure (humidité relative)	L [mm]	L [mm]	UE	
D-3910.0515	5%, 10%, 15%	38	65	125 Pièce(s)	
D-3910.0560	5%, 10%, 60%	50	80	125 Pièce(s)	
D-3910.1040	10%, 20%, 30%, 40%	38	80	100 Pièce(s)	
D-3910.1060	10%, 20%, 30%, 40%, 50%, 60%	38	110	200 Pièce(s)	
D-3910.3050	30%, 40%, 50%	38	65	125 Pièce(s)	

Film d'emballage

Film semi-tubulaire dissipateur



Film semi-tubulaire dissipateur, rosé, exempté d'amine, recyclable

Conformément à la norme ESD DIN EN 61340-5-1 

dpvlink 500

Article	L [mm]	Longueur du rouleau [m]	Épaisseur [mm]	
3135.15.0910	910/910	250	0,15	

Film plat dissipateur



Film plat dissipateur rosé, exempté d'amine, recyclable

Conformément à la norme ESD DIN EN 61340-5-1 

dpvlink 10192

Article	L [mm]	Longueur du rouleau [m]	Épaisseur [mm]	
3140.1200.040	1200	500	0,04	

Film semi-tubulaire IDP-STAT®



Film semi-tubulaire IDP-STAT® film dissipateur en permanence; soudable, recyclable; orange; impression standard: designation du type, logo ESD, logo de recyclage et numéro de lot.

Conformément à la norme ESD DIN EN 61340-5-1 

dpvlink 10220

Article	L [mm]	Longueur du rouleau [m]	Épaisseur [mm]	
3035.90.0910.IDP	910/910	250	0,09	

Sacs à soufflets ESD



Sacs à soufflets ESD dissipateurs

- dissipateurs
- rosé
- exempté d'amine
- recyclables
- conformité RoHS



Conformément à la norme ESD DIN EN 61340-5-1 

dpvlink 13869

Article	L [mm]	L [mm]	H [mm]	UE	Épaisseur [mm]	
3110.629.25	400	600	700	25 Pièce(s)	0,05	
3110.629.250	400	600	700	250 Pièce(s)	0,05	
3110.630.500	340	440	500	500 Pièce(s)	0,05	
3110.635.0900	850	1250	900	40 Pièce(s)	0,15	
3110.635.1850	850	1250	1850	40 Pièce(s)	0,15	

Pochettes à bulles d'air

Pochettes à bulles d'air - à trois couches



Pochettes à bulles d'air, dissipatrices (sans impression), rosé, exemptes d'amine, se compose d'env. 35% de recyclat, polyéthylène recyclable. Film à trois couches, côtés intérieur et extérieur lisses, soudable, avec volet de 50 mm

Conformément à la norme ESD DIN EN 61340-5-1

dpvlink 506

Article	L [mm]	L [mm]	Pièces/carton
3151.360	100	150	500
3151.361	130	200	250
3151.362	150	225	250
3151.363	200	250	250
3151.364	250	300	250
3151.365	300	400	250



Dimensions sur mesure avec ou sans rabat disponibles sur demande

Pochettes à bulles d'air HIGHSHIELD



- structure du film à trois couches
- couche extérieure - film HIGHSHIELD, lisse
Valeur typique de résistance de la superficie $R_s = 10^{10} - 10^{11}$ Ohm
- couche intérieure - film PERMASTAT®, lisse
Valeur typique de résistance de la superficie $R_s = 10^{10} - 10^{11}$ Ohm
- recyclable
- sans impression
- blindage électrostatique < 15 nJ (Energy Test)

Taille standard avec volet de 50 mm.

dpvlink 608

Article	L [mm]	L [mm]	Pièces/carton
3351.0406	100	150	500
3351.0508	130	200	250
3351.0609	150	225	250
3351.0810	200	250	250
3351.1012	250	300	250



Dimensions sur mesure avec ou sans rabat disponibles sur demande

Film à bulles

Film à bulles - à trois couches



Dreilagig

Film à bulles (sans impression), dissipateur, rosé, exemptes d'amine, polyéthylène recyclable. Film à trois couches, côtés intérieur et extérieur lisses

Conformément à la norme ESD DIN EN 61340-5-1

dpvlink 502

Article	L [mm]	Longueur du rouleau [m]	m ² /rouleau
3150.383	300	100	30
3150.383.P550	350	100*	35
3150.380	400	100	40
3150.381	600	100	60
3150.382	1200	100	120



- * Art. 3150.383.P550 est perforé tous les 550 mm -

Film à bulles dissipateur - à deux couches



Zweilagig

Film à bulles (sans impression), dissipateur, rosé, exemptes d'amine, polyéthylène recyclable. Film à deux couches, côté intérieur lisse

Conformément à la norme ESD DIN EN 61340-5-1

dpvlink 14292

Article	L [mm]	Longueur du rouleau [m]	m ² /rouleau
3150.2L.300	300	100	30
3150.2L.400	400	100	40
3150.2L.600	600	100	60
3150.2L.1200	1200	100	120



Couches intermédiaires dissipatrices - à trois couches

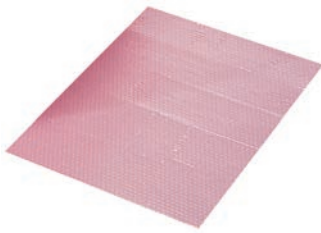

EPA[®]pack

- Couches intermédiaires dissipatrices (sans impression)
- rosé
- recyclable
- Film à trois couches
- soudable

Conformément à la norme ESD DIN EN 61340-5-1 

dpvlink 17472

Article	L [mm]	L [mm]
3152.350.250	250	350
3152.550.350	350	550



Film à bulles conducteur - à trois couches-



Film à bulles conducteur (sans impression)

- film en copolymère volume conducteur en permanence
- à trois couches, côtés intérieur et extérieur lisses
- recyclable
- soudable
- couleur : noire
- disponible en deux qualités : épaisseur du film 100 my et 160 my

Conformément à la norme ESD DIN EN 61340-5-1 

Version Q100 : épaisseur du film 100 my (Standard)

Hauteur des picots = 4 mm / diamètre des picots = 10 mm

dpvlink 532

Article	L [mm]	Longueur du rouleau [m]	Épaisseur [mm]	m ² /rouleau
3250.370-Q100	300	100	0,1	30
3250.371-Q100	400	100	0,1	40
3250.372-Q100	600	100	0,1	60
3250.373-Q100	1200	100	0,1	120



Version Q160 : épaisseur du film 160 my

Hauteur des picots = 4 mm / diamètre des picots = 10 mm

dpvlink 17780

Article	L [mm]	Longueur du rouleau [m]	Épaisseur [mm]	m ² /rouleau
3250.370-Q160	300	100	0,16	30
3250.371-Q160	400	100	0,16	40
3250.372-Q160	600	100	0,16	60
3250.373-Q160	1200	100	0,16	120



Couches intermédiaires à bulles conductrices - à trois couches-



- film en copolymère volume conducteur en permanence
- à trois couches
- côtés intérieur et extérieur lisses
- recyclable
- couleur : noire

Conformément à la norme ESD DIN EN 61340-5-1 

dpvlink 17475

Article	L [mm]	L [mm]	Épaisseur [mm]
3252.Q100.350x250	250	350	0,1
3252.Q100.550x350	350	550	0,1
3252.Q160.350x250	250	350	0,16
3252.Q160.550x350	350	550	0,16



- Découpes sur demande -

Film à bulles HIGHSHIELD



Structure du film à trois couches, blindant

Dreitragig

- couche extérieure - film HIGHSHIELD, lisse
Valeur typique de résistance de la superficie $R_s = 10^{10} - 10^{11}$ Ohm
- couche intérieure - film PERMASTAT[®], lisse
Valeur typique de résistance de la superficie $R_s = 10^{10} - 10^{11}$ Ohm
- soudable
- recyclable
- sans impression
- blindage électrostatique < 15 nJ (Energy Test) 

dpvlink 603

Article	L [mm]	Longueur du rouleau [m]	m ² /rouleau
3350.392	300	100	30
3350.393	400	100	40
3350.394	600	100	60
3350.395	1200	100	120



Dimensions spéciales, enveloppes, découpes, film à bulles à 2 couches sur demande

Film en mousse PE

Film mousse en PE, antistatique



Film mousse en PE antistatique et imperméable à l'eau, approprié comme revêtement, enveloppe, couche de séparation et couche intermédiaire, effet de rembourrage optimal, simple à traiter, adaptation exacte au produit, protection contre des rayures et une contamination par poussière, recyclable. Couleur: rosé.



Conformément à la norme ESD DIN EN 61340-5-1

dpvlink 9504



Article	L [mm]	Longueur du rouleau [m]	Épaisseur [mm]	m ² /rouleau
4561.15.600	600	150	1,5	90
4561.15.1200	1200	150	1,5	180

- D'autres épaisseurs, perforations, découpes, sachets et housses sur demande -

Film étirable

Film étirable



- polyoléfine sans amine
- dissipateur en permanence
- recyclable
- couleur : rosé
- Ø du noyau: 76 mm

Conformément à la norme ESD DIN EN 61340-5-1



dpvlink 454



Article	L [mm]	Longueur du rouleau [m]	Épaisseur [mm]
3170.0250	500	250	0,023
3170.0300	500	300	0,025
3170.1560	500	1560	0,025

Dériveur à main pour film étirable



- **Standard:** réglable de manière variable à 450, 420 ou 500 mm de largeur du film, approprié pour des films ayant un diamètre de noyau intérieur de 38, 50 et 76 mm
- **Premium:** réglable de manière variable à 300, 400, 420, 450 ou 500 mm de largeur du film, approprié pour des films ayant un diamètre de noyau intérieur de 38, 50 et 76 mm
- Force de freinage pour une manipulation optimale
- Poids: 1,7 kg

dpvlink 17709



Article	Type
3170.HA-Standard	monté sur des roulements à une bille
3170.HA-Premium	monté sur des roulements à billes multiples

Dessiccateurs / Indicateurs d'humidité

Les dessiccants pour insérer dans des sachets de protection et d'emballage retiennent fiablement l'humidité. Un dessiccant est important dans certains secteurs et servent de la durabilité d'un produit évitant des corrosions et des modifications de la surface indésirables.

Dessiccateur Tyvek® sachet en plastique

Dessiccateur en sachet Tyvek® antistatique fait d'argile naturelle avec une capacité d'absorption élevée à une humidité relative de 40%.

Conformément à la norme DIN 55473 : étanche à la poussière - pour des produits hautement sensibles



dpvlink 15353



Article	Poids [g]	L [mm]	L [mm]	UE
3775.TA.2/1-0200	71	95	140	200
3775.TA.1/1-0300	36	70	140	300
3775.TA.1/2-0600	18	110	70	600
3775.TA.1/3-1000	12	70	95	1000
3775.TA.1/6-2000	6	40	95	2000

Dessiccateur ESD en sachet plastique



Grâce à leur capacité d'absorption élevée à des humidités relatives plus élevées (plus de 50%), les dessiccateurs ESD offrent une protection fiable dans de plus petits emballages.

Conformément à la norme DIN 55473 : étanche à la poussière - pour des produits hautement sensibles

Conformément à la norme ESD DIN EN 61340-5-1



dpvlink 22932



Article	Poids [g]	L [mm]	L [mm]	UE
3775.VA-ESD.1/1-400	36	70	140	400
3775.VA-ESD.1/3-800	12	70	100	800
3775.VA-ESD.2/1-240	72	70	150	240

Indicateurs d'humidité EAPack® sans cobalt



En combinaison avec des dessiccateurs, les indicateurs d'humidité sans cobalt indiquent le climat ou bien le taux d'humidité au sein d'un emballage

- sans cobalt
- en boîte métallique
- emballés en sac, chacun de 25 pièces
- langue EN

Conformément IPC/JEDEC J-STD-033



dpmlink 25069

Article	Plage de mesure (humidité relative)	L [mm]	L [mm]	UE	
D-3925.0560.CF	5%, 10%, 60%	50	80	125 Pièce(s)	
D-3925.1060.CF	10%, 20%, 30%, 40%, 50%, 60%	38	110	200 Pièce(s)	

Indicateurs d'humidité EAPack®



En combinaison avec des dessiccateurs, les indicateurs d'humidité indiquent le climat ou bien le taux d'humidité au sein d'un emballage

- en boîte métallique
- emballés en sac, chacun de 25 pièces
- langue EN

Conformément IPC/JEDEC J-STD-033

dpmlink 24706

Article	Plage de mesure (humidité relative)	L [mm]	L [mm]	UE	
D-3910.0515	5%, 10%, 15%	38	65	125 Pièce(s)	
D-3910.0560	5%, 10%, 60%	50	80	125 Pièce(s)	
D-3910.1040	10%, 20%, 30%, 40%	38	80	100 Pièce(s)	
D-3910.1060	10%, 20%, 30%, 40%, 50%, 60%	38	110	200 Pièce(s)	
D-3910.3050	30%, 40%, 50%	38	65	125 Pièce(s)	

Machines à emballer sous vide

Machine à emballer sous vide

Profitez des avantages des appareils sous-vide avec réinjection de gaz. Comme il n'est pas nécessaire de gazer et vider une chambre complète, la procédure est conclue plus rapidement avec une consommation de gaz plus faible.

- procédure rapide
- moins de consommation de gaz
- aucune limite de la longueur du sac
- boîtier en acier inoxydable de haute qualité
- appareil de table compact

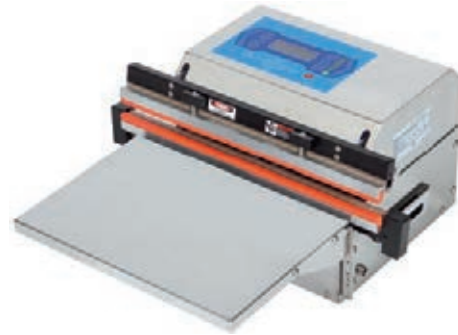

Typ VS450M-D / VS450E-D

Fonctions :

- double soudure (en tête et en bas)
- pompe à vide
- réinjection de gaz commandée par temporisation
- génération du vide commandée par capteur ou par temporisation
- affichage de vide LCD numérique
- 5 programmes enregistrables

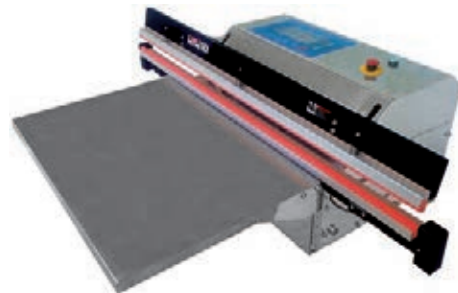

Typ VS800E-D

Données techniques :

Machine	VS450M-D	VS450E-D	VS600E-D	VS800E-D
Poids	28 kg	30 kg	32 kg	39 kg
Dimensions	641 x 380 x 269 mm	354 x 506 x 263 mm	700 x 460 x 260 mm	735 x 846 x 276 mm
Longueur de la barre de soudure	450 mm	450 mm	600 mm	800 mm
Largeur de la barre de soudure	10 mm	10 mm	10 mm	5 mm
Largeur du sachet max.	400 mm	400 mm	590 mm	790 mm
Pompe à vide	Pompe à vide	Pompe à vide à éjecteur	Pompe à vide à éjecteur	Pompe à vide à éjecteur
Air comprimé	mouvement motorisé	env. 6,5 bar	env. 6,5 bar	env. 6,5 bar

dpmlink 21666

Article	Type	
3420.450.M	Machine à emballer sous vide type VS450M-D avec pompe à vide (pompe à vide à éjecteur en option)	
3420.450.E	Machine à emballer sous vide type VS450E-D avec pompe à vide à éjecteur	
3420.600.E	Machine à emballer sous vide type VS600E-D avec pompe à vide à éjecteur	
3420.800.E	Machine à emballer sous vide type VS800E-D avec pompe à vide à éjecteur	

Machine à emballer sous vide - appareil de table 

Les appareils de table ESD VACUBOY et PLUSVAC 20 sont idéaux pour emballer sous vide des composants électroniques très sensibles en toute sécurité. Les appareils de table à cloche compacts permettent une opération d'emballage sous vide fiable sans grand montage. Des pompes à vide de haute puissance assure un traitement vide en combinaison avec la **commande Comfort**.



VACUBOY



PLUSVAC 20

- Made in Germany
- boîtier en acier inoxydable de haute qualité
- appareil à cloche
- pompe à vide de haute puissance
- touche d'arrêt de vide
- commande électronique Comfort
- plaques de compensation pour réglage de hauteur
- couvercle voûté en plexiglas
- avec grand affichage LED, aussi lisible à distance

- **Version ESD** 
 - boîtier en acier inoxydable
 - pieds dissipateurs
 - plaques d'insertions dissipatrices
 - couvercle dissipateur

Données techniques

Modèle	VACUBOY ESD	PLUSVAC 20 ESD
Dimensions de cloche l x L x H	360 x 380 x 140 mm	430 x 505 x 175 mm
Longueur de soudure	350 mm	1 x 405 mm 2ème barre de soudure en option
Barres de soudure	à l'avant en option avec 2ème barre de soudure en arrière	à l'avant en option avec 2ème barre de soudure en arrière
Pompe	10 cbm/h	21 cbm/h
Alimentation	230 V / 1 Ph+N+PE/50 Hz	400 V / 3 Ph+N+PE/50 Hz
Puissance	0,7 kW	1,1 kW
Sachets max.	350 x 400 mm	400 x 500 mm
Dimensions extérieures l x p x H couvercle fermé	400 x 500 x 360 mm	480 x 655 x 385 mm
Hauteur couvercle ouvert	760 mm	920 mm
Poids	44 kg	62 kg

En option

- Commande Perfect
- dispositif de réinjection de gaz
- coupe avec soudure
- soudure assistée par air comprimé
- barres de soudure désactivables
- barres de soudure additionnelles
- plus grande pompe à vide

Commande Perfect

Une électronique commandée par capteur assure un vide constant. Le vide et les temps de soudure sont réglables. Jusqu'à 10 programmes d'utilisateur possibles



dpvlink 22104



Article Type
3430.100 **Machine à emballer sous vide ESD VACUBOY**
Appareil de table avec commande Comfort
Dimensions de cloche 360 x 380 x 140 mm
Longueur de soudure 350 mm

Optionen

- 3430.150 **Commande de programme Perfect**
vide constant pour VACUBOY
- 3430.151 **Dispositif de réinjection de gaz**
pour VACUBOY
- 3430.152 **Coupe avec soudure**
Souder/couper avec un réglage du temps pour VACUBOY
- 3430.153 **Transformateur renforcé**
pour VACUBOY

Machine à emballer sous vide - appareil de table PLUSVAC 20 

dpvlink 22148



Article Type
3430.201 **Machine à emballer sous vide ESD PLUSVAC 20 400 Volt**
Appareil de table avec commande Comfort
Dimensions de cloche 430 x 505 x 175 mm
Longueur de soudure 405 mm

Optionen

- 3430.250 **Commande de programme Perfect**
vide constant pour PLUSVAC 20
- 3430.251 **Dispositif de réinjection de gaz**
pour PLUSVAC 20
- 3430.252 **Coupe avec soudure**
Souder/couper avec un réglage du temps pour PLUSVAC 20
- 3430.253 **Transformateur renforcé**
pour PLUSVAC 20
- 3430.254 **Air comprimé**
Soudure assistée par air comprimé pour des sachets épais pour PLUSVAC 20
- 3430.255 **2e barre de soudure**
pour PLUSVAC 20
barre de soudure en arrière

Machine à emballer sous vide - appareil de sol

Les appareils de sol ESD PLUSVAC 21 et PLUSVAC 24 sont idéaux pour emballer sous vide des composants électroniques très sensibles en toute sécurité. En utilisant des sachets en film ESD, p.ex. DPV-1000, vous ne prenez aucun risque en matière de la protection ESD. Les appareils de sol robustes et compacts conviennent pour chaque application. Des pompes à vide de haute puissance assure un traitement vide en combinaison avec la **commande Comfort**.



- Made in Germany
- boîtier en acier inoxydable de haute qualité
- appareil à cloche
- pompe à vide de haute puissance
- touche d'arrêt de vide
- commande électronique Comfort
- plaques de compensation pour réglage de hauteur
- couvercle voûté en plexiglas
- avec grand affichage LED, aussi lisible à distance

- **Version ESD** 
 - boîtier en acier inoxydable
 - pieds dissipateurs
 - plaques d'insertions dissipatrices
 - couvercle dissipateur

Données techniques

Modèle	PLUSVAC 21 ESD	PLUSVAC 24 ESD
Dimensions de cloche l x L x H	430 x 505 x 175 mm	640 x 480 x 200 mm
Longueur de soudure	1 x 405 mm 2ème barre de soudure en option	2 x 455 mm
Barres de soudure	à l'avant en option avec 2ème barre de soudure en arrière	à droite et à gauche
Pompe	21 (40 / 60) cbm/h	40 (60) cbm/h
Alimentation	400 V / 3 Ph+N+PE/50 Hz	400 V / 3 Ph+N+PE/50 Hz
Puissance	1,1 (1,5 / 1,9) kW	1,5 (1,5 / 1,9) kW
Sachets max.	400 x 500 mm	450 x 600 mm
Dimensions extérieures l x p x H couvercle fermé	480 x 655 x 975 mm	710 x 665 x 1.010 mm
Hauteur couvercle ouvert	1550 mm	1500mm
Poids	65 (95 / 97) kg	115 (115 / 117) kg

En option

- Commande Perfect
- dispositif de réinjection de gaz
- coupe avec soudure
- soudure assistée par air comprimé
- barres de soudure désactivables
- barres de soudure additionnelles
- plus grande pompe à vide

Commande Perfect

Une électronique commandée par capteur assure un vide constant. Le vide et les temps de soudure sont réglables. Jusqu'à 10 programmes d'utilisateur possibles



dpvlink 22106



Article	Type
3430.300	Machine à emballer sous vide ESD PLUSVAC 21 Appareil de sol avec commande Comfort Dimensions de cloche 430 x 505 x 175 mm Longueur de soudure 405 mm

Optionen

3430.350	Commande de programme Perfect pour PLUSVAC 21 vide constant pour PLUSVAC 21
3430.351	Dispositif de réinjection de gaz pour PLUSVAC 21
3430.352	Coupe avec soudure PLUSVAC 21 Souder/couper avec un réglage du temps pour PLUSVAC 21
3430.353	Transformateur renforcé pour PLUSVAC 21 pour PLUSVAC 21
3430.354	Air comprimé pour PLUSVAC 21 Soudure assistée par air comprimé pour des sachets épais pour PLUSVAC 21
3430.355	2e barre de soudure pour PLUSVAC 21 seulement en combinaison avec réinjection de gaz barre de soudure en arrière
3430.356	Pompe 40 cbm/h pour PLUSVAC 21
3430.357	Pompe 60cbm/h pour PLUSVAC 21

Machine à emballer sous vide - appareil de sol PLUSVAC 24

dpvlink 22160



Article	Type
3430.400	Machine à emballer sous vide ESD PLUSVAC 24 Appareil de sol avec commande Comfort Dimensions de cloche 640 x 480 x 200 mm Longueur de soudure 2 x 455 mm

Optionen

3430.450	Commande de programme Perfect vide constant pour PLUSVAC 24
3430.451	Dispositif de réinjection de gaz pour PLUSVAC 24
3430.452	Coupe avec soudure Souder/couper avec un réglage du temps pour PLUSVAC 24
3430.454	Air comprimé pour PLUSVAC 24 Soudure assistée par air comprimé pour des sachets épais pour PLUSVAC 24
3430.457	Pompe 60 cbm/h pour PLUSVAC 24

Conteneur en carton ESD

Boîtes d'expédition standard CORTRONIC

HANS KOLB



Boîtes d'expédition CORTRONIC **standard**, avec blindage élevé, couleur: bleue, avec logo ESD, longue stabilité de la couleur

- Valeur typique de résistance de la surface intérieure/extérieure : $R_s = 10^7 - 10^9$ Ohm
- Blindage électrostatique 10 nJ (Energy Bag Test)

Pour inserts en mousse appropriés voir **dpvlink 641**

dpvlink 626

Article	Dimensions à l'intérieur LxLxH [mm]	Mousse
COR-01.TVS	40 x 40 x 15	mousse dure à piquer en PU / mousse à nopes noire
COR-02.TVS	62 x 62 x 25	mousse dure à piquer en PU / mousse à nopes noire
COR-05.TVS	100 x 55 x 25	
COR-10.TVS	183 x 127 x 38	
COR-15.TVS	178 x 127 x 64	
COR-20.TVS	190 x 135 x 40	
COR-30.TVS	250 x 191 x 38	
COR-40.TVS	250 x 191 x 64	
COR-45.TVS	250 x 191 x 110	
COR-50.TVS	267 x 216 x 64	
COR-55.TVS	300 x 300 x 100	
COR-56.TVS	340 x 300 x 100	
COR-57.TVS	380 x 280 x 60	
COR-58.TVS	380 x 250 x 120	
COR-60.TVS	420 x 220 x 40	
COR-65.TVS	420 x 220 x 65	
COR-70.TVS	480 x 350 x 64	

Boîtes d'expédition -sur mesure- sur demande

Empiècements pour boîtes d'expédition

HANS KOLB



Barres de fixation, dissipatrices, confectionnées en TVS approprié

dpvlink 13188

Article	L [mm]	L [mm]	Épaisseur [mm]
COR-10.FL	127	20	20
COR-30.FL	191	20	20

Mousse en PU pour boîtes d'expédition



EPA pack



Mousse en PU, dissipatrice, à alvéoles ouvertes, version souple.
Couleur: rosé

Appropriée comme :

- insert pour des boîtes d'expédition.

Conformément à la norme ESD DIN EN 61340-5-1

Disponible comme mousse à nopes (profil 1:1) ou comme mousse lisse.

dpvlink 641

Article	L [mm]	L [mm]	Épaisseur [mm]	Version
4920.1.10	100	55	10	profil à nopes 1:1
4903.0.15	178	127	15	lisse
4903.1.15	178	127	15	profil à nopes 1:1
4903.1.20	178	127	20	profil à nopes 1:1
4903.0.20	178	127	20	lisse
4921.1.20	190	135	20	profil à nopes 1:1
4904.1.20	250	191	20	profil à nopes 1:1
4904.0.15	250	191	15	lisse
4904.0.20	250	191	20	lisse
4906.0.20	267	216	20	lisse
4906.1.30	267	216	30	profil à nopes 1:1
4922.1.20	300	300	20	profil à nopes 1:1
4914.1.20	330	180	20	profil à nopes 1:1
4923.1.20	380	280	20	profil à nopes 1:1
4915.1.20	380	320	20	profil à nopes 1:1
4916.1.20	393	300	20	profil à nopes 1:1
4911.0.20	400	300	20	lisse
4911.1.30	400	300	30	profil à nopes 1:1
4910.0.15	420	220	15	lisse
4910.1.20	420	220	20	profil à nopes 1:1
4918.1.20	490	460	20	profil à nopes 1:1
4935.1.20	550	350	20	profil à nopes 1:1
4935.1.20.SK	550	350	20	profil à nopes 1:1, autocollant

Épaisseurs / découpes spéciales, pièces découpées, plaques et rouleaux sur demande

Mousse prédécoupée en PU pour boîtes d'expédition



Mousse prédécoupée, dissipatrice, prédécoupes 15/15 mm

dpvlink 15724

Article	L [mm]	L [mm]	Épaisseur [mm]
4903.0.20.R15	178	127	20
4904.0.20.R15	250	191	20

Épaisseurs / découpes spéciales, plaques sur demande

Empiècement Flatpac pour des boîtes d'expédition CORTRONIC

HANS KOLB 

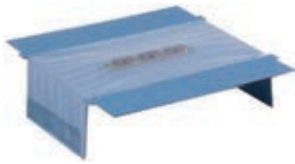

Empiècements Flatpac pour des boîtes d'expédition CORTRONIC standards
Couleur: bleue avec film étirable, dissipateur, transparent 

- pas de couches de mousse nécessaires

dpvlink 5933



Article Dimensions à l'intérieur LxLxH [mm]

Empiècement Flatpac pour des boîtes d'expédition CORTRONIC

COR-10.DFP	183 x 127 x 38
COR-15.DFP	178 x 127 x 64
COR-20.DFP	190 x 135 x 40
COR-30.DFP	250 x 191 x 38
COR-40.DFP	250 x 191 x 64
COR-45.DFP	250 x 191 x 110
COR-50.DFP	267 x 216 x 64
COR-55.DFP	300 x 300 x 100
COR-57.DFP	380 x 280 x 60

Boîtes d'expédition CORTRONIC Cor-Pack

HANS KOLB 



Boîtes d'expédition CORTRONIC Cor-Pack avec blindage élevé, couleur: bleue, avec logo ESD, longue stabilité de la couleur **avec mousse à profil de 20 mm rosé/dissipatrice**

- Valeur typique de résistance de la surface intérieure/extérieure: $R_s = 10^7 - 10^8$ Ohm 
- blindage électrostatique 10 nJ (Energy Bag Test)

dpvlink 5780



Article Dimensions à l'intérieur LxLxH [mm]

Boîtes d'expédition CORTRONIC Cor-Pack

COR-05.TCP	150 x 115 x 40
COR-10.TCP	220 x 140 x 50
COR-20.TCP	280 x 140 x 100

Boîtes d'expédition -sur mesure- sur demande

Toutes les boîtes d'expédition sont aussi disponibles de manière prête à l'utilisation et avec mousse intégrée

Boîtes d'expédition KORRVU CORTRONIC

HANS KOLB 



Boîtes d'expédition KORRVU, blindage élevé, couleur: bleue, avec logo ESD, longue stabilité de la couleur

Un **film de rétention conducteur en permanence à base de PU** les tourne en solution d'emballage qui abandonne complètement des mousses.

Avantage:

- emballage pour un produit
- complètement recyclable
- réduction des coûts de stockage et de transport en raison des mousses inutiles
- sécurité durable des composants ESD utilisés
- Valeur typique de résistance de la surface intérieure/extérieure: $R_s = 10^7 - 10^8$ Ohm 
- blindage électrostatique 10 nJ (Energy Bag Test)

dpvlink 5800



Article Dimensions à l'intérieur LxLxH [mm]

Boîtes d'expédition KORRVU CORTRONIC

COR-20.KC	125 x 107 x 25
COR-30.KC	160 x 127 x 34
COR-40.KC	235 x 175 x 45
COR-50.KC	282 x 228 x 70

Boîtes d'expédition -sur mesure- sur demande

Boîte d'expédition E-Prom CORTRONIC

HANS KOLB 



Boîtes d'expédition CORTRONIC E-Prom, avec mousse dure à piquer conductrice (6 mm PE ou PU) ou mousse à nopes (10 mm) couleur: bleue, avec logo ESD

dpvlink 13309



Article Dimensions intérieures [mm] LxH Mousse

Boîte d'expédition E-Prom CORTRONIC

COR-05.TEP	95 x 30 x 15	sans mousse
COR-05.TEP.NO	95 x 30 x 15	mousse à nopes
COR-05.TEP.PE	95 x 30 x 15	mousse dure à piquer en PE
COR-05.TEP.PE+NO	95 x 30 x 15	mousse dure à piquer en PE / mousse à nopes
COR-10.TEP	100 x 60 x 15	sans mousse
COR-10.TEP.NO	100 x 60 x 15	mousse à nopes
COR-10.TEP.PE	100 x 60 x 15	mousse dure à piquer en PE
COR-10.TEP.PE+NO	100 x 60 x 15	mousse dure à piquer en PE / mousse à nopes
COR-15.TEP	100 x 60 x 30	sans mousse
COR-15.TEP.NO	100 x 60 x 30	mousse à nopes
COR-15.TEP.PE	100 x 60 x 30	mousse dure à piquer en PE
COR-15.TEP.PE+NO	100 x 60 x 30	mousse dure à piquer en PE / mousse à nopes
COR-20.TEP	120 x 100 x 15	sans mousse
COR-20.TEP.NO	120 x 100 x 15	mousse à nopes
COR-20.TEP.PE	120 x 100 x 15	mousse dure à piquer en PE
COR-20.TEP.PE+NO	120 x 100 x 15	mousse dure à piquer en PE / mousse à nopes
COR-30.TEP	155 x 70 x 25	sans mousse
COR-30.TEP.NO	155 x 70 x 25	mousse à nopes
COR-30.TEP.PE	155 x 70 x 25	mousse dure à piquer en PE
COR-30.TEP.PE+NO	155 x 70 x 25	mousse dure à piquer en PE / mousse à nopes

CORTRONIC American Box TAB

HANS KOLB 



CORTRONIC American Box TAB en carton ondulé, revêtement et scellage conducteurs sur les côtés intérieur et extérieur, le côté extérieur avec un revêtement résistant à l'eau et aux rayures, recyclable, couleur: noire, avec logo d'avertissement ESD

Conformément à la norme ESD DIN EN 61340-5-1 

dpvlink 24275



Article Dimensions à l'extérieur/à l'intérieur LxLxH [mm]

CORTRONIC American Box TAB

COR-15.TAB	389 x 278 x 67	362 x 251 x 60
COR-13.TAB	373 x 259 x 188	362 x 251 x 172
COR-30.TAB	562 x 370 x 188	551 x 362 x 172
COR-35.TAB	562 x 370 x 236	551 x 362 x 220

Ruban adhésif noir

dpvlink 24358



Article Type
COR-10.KB Ruban adhésif 50 mm x 66 m pour Cortronic



Boîtes d'expédition SAFESHIELD



Boîtes d'expédition SAFESHIELD, avec blindage élevé, couleur: bleue, avec logo ESD.

- Conformément à la norme ESD DIN EN 61340-5-1
- blindage électrostatique < 10 nJ (EnergyTest)

Pour des inserts en mousse appropriés voir **dpvlink 641**

dpvlink 616

Article	Dimensions à l'intérieur LxLxH [mm]	Mousse
Boîtes d'expédition SAFESHIELD		
5510.902	95 x 30 x 15	mousse dure à piquer en PE / 6 mm
5510.908	100 x 60 x 15	mousse dure à piquer en PE / 6 mm
5510.909	120 x 100 x 15	mousse dure à piquer en PE / 6 mm
5510.903	178 x 127 x 38	
5510.903.H	178 x 127 x 64	sans mousse
5510.907	200 x 140 x 50	mousse à profil / 20 mm
5510.904	250 x 191 x 38	
5510.905	250 x 191 x 64	
5510.912	250 x 191 x 110	
5510.906	267 x 216 x 64	
5510.913	300 x 300 x 100	
5510.914	330 x 180 x 70	
5510.915	380 x 320 x 60	
5510.916	393 x 300 x 90	
5510.911	400 x 300 x 65	
5510.910	420 x 220 x 40	
5510.917	420 x 220 x 65	
5510.918	490 x 460 x 80	

Boîtes d'expédition -sur mesure- sur demande



Mousse en PU pour boîtes d'expédition



Mousse en PU, dissipatrice, à alvéoles ouvertes, version souple. Couleur: rosé

Appropriée comme :

- insert pour des boîtes d'expédition.

Conformément à la norme ESD DIN EN 61340-5-1

Disponible comme mousse à nopes (profil 1:1) ou comme mousse lisse.

dpvlink 641

Article	L [mm]	L [mm]	Épaisseur [mm]	Version
4920.1.10	100	55	10	profil à nopes 1:1
4903.0.15	178	127	15	lisse
4903.1.15	178	127	15	profil à nopes 1:1
4903.1.20	178	127	20	profil à nopes 1:1
4903.0.20	178	127	20	lisse
4921.1.20	190	135	20	profil à nopes 1:1
4904.1.20	250	191	20	profil à nopes 1:1
4904.0.15	250	191	15	lisse
4904.0.20	250	191	20	lisse
4906.0.20	267	216	20	lisse
4906.1.30	267	216	30	profil à nopes 1:1
4922.1.20	300	300	20	profil à nopes 1:1
4914.1.20	330	180	20	profil à nopes 1:1
4923.1.20	380	280	20	profil à nopes 1:1
4915.1.20	380	320	20	profil à nopes 1:1
4916.1.20	393	300	20	profil à nopes 1:1
4911.0.20	400	300	20	lisse
4911.1.30	400	300	30	profil à nopes 1:1
4910.0.15	420	220	15	lisse
4910.1.20	420	220	20	profil à nopes 1:1
4918.1.20	490	460	20	profil à nopes 1:1
4935.1.20	550	350	20	profil à nopes 1:1
4935.1.20.SK	550	350	20	profil à nopes 1:1, autocollant

Épaisseurs / découpes spéciales, pièces découpées, plaques et rouleaux sur demande

Mousse prédécoupée en PU pour boîtes d'expédition



Mousse prédécoupée, dissipatrice, prédécoupes 15/15 mm

dpvlink 15724

Article	L [mm]	L [mm]	Épaisseur [mm]
4903.0.20.R15	178	127	20
4904.0.20.R15	250	191	20

Épaisseurs / découpes spéciales, plaques sur demande



Conteneurs en carton

**Conteneur de stockage gerbable
CORTRONIC avec dimensions
extérieures 389 x 278 mm**



Conteneur de stockage gerbable CORTRONIC en carton ondulé, revêtement et scellement dissipateurs sur les côtés intérieur et extérieur, le côté extérieur avec un revêtement résistant à l'eau et aux rayures, recyclable. Blindage élevé, couleur: noire, avec logo ESD



- Valeur typique de résistance de la surface intérieure/extérieure: $R_s = 10^7 - 10^8 \text{ Ohm}$ 
- Blindage électrostatique 10 nJ (Energy Bag Test)

Utilisable aussi sans couvercle.

dpvlink 739



Article	Dimensions à l'extérieur [mm]	/à l'intérieur LxLxH [mm]	Matériau
Conteneur de stockage gerbable CORTRONIC avec dimensions extérieures 389 x 278 mm			
COR-03.CSC	389 x 278 x 67	362 x 251 x 60	carton ondulé
COR-05.CSC	389 x 278 x 107	362 x 251 x 100	carton ondulé
COR-10.CSC	389 x 278 x 146	362 x 251 x 139	carton ondulé
COR-15.CSC	389 x 278 x 227	362 x 251 x 220	carton ondulé
COR-16.CSC	389 x 278 x 307	362 x 251 x 300	carton ondulé

dpvlink 25824



Article	Dimensions à l'extérieur [mm]	/à l'intérieur LxLxH [mm]	Matériau
Conteneur de stockage gerbable CORTRONIC avec dimensions extérieures 578 x 389 mm			
COR-17.CSC	578 x 389 x 67	551 x 362 x 60	carton ondulé
COR-19.CSC	578 x 389 x 107	551 x 362 x 100	carton ondulé
COR-20.CSC	578 x 389 x 146	551 x 362 x 139	carton ondulé
COR-30.CSC	578 x 389 x 179	551 x 362 x 172	carton ondulé
COR-35.CSC	578 x 389 x 227	551 x 362 x 220	carton ondulé

dpvlink 25837



Article	Dimensions à l'extérieur [mm]	/à l'intérieur LxLxH [mm]	Matériau
Conteneur de stockage gerbable CORTRONIC avec dimensions extérieures 578 x 389 mm			
COR-36.CSC	578 x 389 x 307	550 x 365 x 300	carton ondulé
COR-40.CSC	578 x 389 x 410	550 x 365 x 400	carton ondulé

Couvercle pour conteneur de stockage gerbable CORTRONIC



Couvercle pour conteneur de stockage gerbable CORTRONIC

Couleur : noire

dpvlink 13304



Article	Type
COR-03-15.CSC-D	Couvercle pour article COR-03/05/10/15.CSC
COR-17-40.CSC-D	Couvercle pour article COR-17/19/20/30/35/36/40.CSC

Couches intermédiaires pour conteneur de stockage gerbable



Couches intermédiaires en carton ondulé, dissipatrices

dpvlink 5961



Article	Type
COR-05.DZW	Couches intermédiaires 357 x 246 mm 2 coins biseautés
COR-10.DZW	Couches intermédiaires 550 x 350 mm 2 coins biseautés

Séparation longue CSC 360 / 549 mm



en carton compact, dissipateur, côté extérieur avec revêtement résistant à l'eau et aux rayures, recyclable

dpvlink 10909



Article	Type
COR-03.CSCL	Séparation longue CSC pour 03 - 15.CSC 360 x 60 mm (6 fentes), espacement 50 mm
COR-05.CSCL	Séparation longue CSC pour 03 - 15.CSC 360 x 100 mm (6 fentes), espacement 50 mm
COR-10.CSCL	Séparation longue CSC pour 03 - 15.CSC 360 x 139 mm (6 fentes), espacement 50 mm
COR-15.CSCL	Séparation longue CSC pour 03 - 15.CSC 360 x 220 mm (6 fentes), espacement 50 mm
COR-17.CSCL	Séparation longue CSC pour 17 - 35.CSC 549 x 60 mm (11 fentes), espacement 50 mm
COR-17.CSCL20	Séparation longue CSC pour 17 - 35.CSC 249 x 60 mm (24 fentes), espacement 20 mm
COR-19.CSCL	Séparation longue CSC pour 19 - 35.CSC 549 x 100 mm (11 fentes), espacement 50 mm
COR-19.CSCL20	Séparation longue CSC pour 19 - 35.CSC 549 x 60 mm (24 fentes), espacement 20 mm
COR-20.CSCL	Séparation longue CSC pour 20 - 35.CSC 549 x 139 mm (11 fentes), espacement 50 mm
COR-20.CSCL20	Séparation longue CSC pour 20 - 35.CSC 549 x 139 mm (24 fentes), espacement 20 mm
COR-30.CSCL	Séparation longue CSC pour 30 - 35.CSC 549 x 172 mm (11 fentes), espacement 50 mm
COR-30.CSCL20	Séparation longue CSC pour 30 - 35.CSC 549 x 172 mm (24 fentes), espacement 20 mm
COR-35.CSCL	Séparation longue CSC pour 35 - 35.CSC 549 x 220 mm (11 fentes), espacement 50 mm
COR-35.CSCL20	Séparation longue CSC pour 35 - 35.CSC 549 x 220 mm (24 fentes), espacement 20 mm

Séparation courte CSC 249 / 360 mm

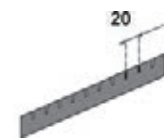

en carton compact, dissipateur, côté extérieur avec revêtement résistant à l'eau et aux rayures, recyclable

dpvlink 10890



Article	Type
COR-03.CSCK	Séparation courte CSC pour 17 - 35.CSC 249 x 60 mm (10 fentes)
COR-05.CSCK	Séparation courte CSC pour 17 - 35.CSC 249 x 100 mm (10 fentes)
COR-10.CSCK	Séparation courte CSC pour 17 - 35.CSC 249 x 139 mm (10 fentes)
COR-15.CSCK	Séparation courte CSC pour 17 - 35.CSC 249 x 220 mm (10 fentes)
COR-17.CSCK	Séparation courte CSC pour 17 - 35.CSC 360 x 60 mm (15 fentes)
COR-19.CSCK	Séparation courte CSC pour 17 - 35.CSC 360 x 100 mm (15 fentes)
COR-20.CSCK	Séparation courte CSC pour 17 - 35.CSC 360 x 139 mm (15 fentes)
COR-30.CSCK	Séparation courte CSC pour 17 - 35.CSC 360 x 172 mm (15 fentes)
COR-35.CSCK	Séparation courte CSC pour 17 - 35.CSC 360 x 220 mm (15 fentes)

Inserts CORSTAT CSC "Box in Box" HANS KOLB



pour CORTRONIC Customer-Store-Container 17 et 19; en carton ondulé, revêtement et scellage conducteurs sur les côtés intérieur et extérieur, le côté extérieur avec un revêtement résistant à l'eau et aux rayures, recyclable, couleur: noir
Conformément à la norme ESD DIN EN 61340-5-1 

dpvlink 10815

Article	Dimensions à l'intérieur LxLxH [mm]	
Inserts CORSTAT CSC "Box in Box"		
COR-17.CB1/4	256 x 162 x 56	4 boîtes/conteneur
COR-19.CB1/4	256 x 163 x 95	4 boîtes/conteneur

CORTRONIC Multibox HANS KOLB

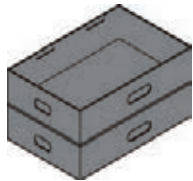

CORTRONIC Multibox en carton ondulé, revêtement et scellage dissipateurs sur les côtés intérieur et extérieur, le côté extérieur avec un revêtement résistant à l'eau et aux rayures, recyclable, couleur: noire

- Valeur typique de résistance de la surface intérieure/extérieure: $R_s = 10^7 - 10^8 \text{ Ohm}$ 
- blindage électrostatique 10 nJ (Energy Bag Test)

dpvlink 7096

Article	Dimensions à l'extérieur	/à l'intérieur LxLxH [mm]
CORTRONIC Multibox		
COR-10.MB	591 x 391 x 114	565 x 365 x 109
COR-20.MB	591 x 391 x 214	565 x 365 x 209

Couvercle pour CORTRONIC Multibox HANS KOLB



Couvercle cloche pour conteneurs Multibox

dpvlink 11088

Article	Type
COR-10.30.MBSD	Couvercle cloche pour article COR-10/20.MB

Séparation courte pour Multibox 10 - 20-MB HANS KOLB

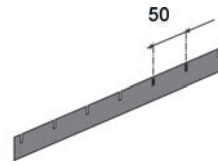

Séparation env. 352 x 50/100/200mm (7 fentes); côté extérieur avec revêtement résistant à l'eau et aux rayures

dpvlink 10910

Article	Type
COR-100.MBK	env. 352 x 100mm (7 fentes)
COR-200.MBK	env. 352 x 200mm (7 fentes)

Séparation longue pour Multibox 10 - 20-MB HANS KOLB



Séparation longue env. 552 x 100/200 mm (22 fentes); côté extérieur avec revêtement résistant à l'eau et aux rayures

dpvlink 10917

Article	Type
COR-100.MBL	env. 552 x 100 mm (22 fentes)
COR-200.MBL	env. 552 x 200 mm (22 fentes)

Porte-bobines CORSTAT HANS KOLB



en carton ondulé, revêtement et scellage conducteurs sur les côtés intérieur et extérieur, le côté extérieur avec un revêtement résistant à l'eau et aux rayures, recyclable, couleur: noire

Conformément à la norme ESD DIN EN 61340-5-1 

dpvlink 745

Article	Type
COR-10.CRB	Porte-bobines CORSTAT 180 380 x 180 x 100 mm, pour 16 bobines max. Ø 180 mm
COR-30.CRB	Porte-bobines CORSTAT 380 355 x 286 x 220 mm, pour 5 bobines max. Ø 380 mm

**Conteneur à compartiments
CORTRONIC**

HANS KOLB 

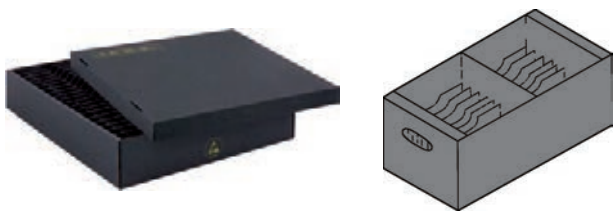

CORTRONIC conteneur à compartiments avec couvercle en carton ondulé, revêtement et scellage dissipateurs sur les côtés intérieur et extérieur, le côté extérieur avec un revêtement résistant à l'eau et aux rayures, recyclable. Blindage élevé, couleur: noire, avec logo ESD

- Valeur typique de résistance de la surface intérieure/extérieure: $R_s = 10^7 - 10^8$ Ohm 
- blindage électrostatique 10 nJ (Energy Bag Test)

Par l'enlèvement de séparations longues ou courtes, il est possible de changer la tailles de compartiments. De la variante de base on peut créer les variantes A, B ou C.

Article	Dimensions intérieures LxBxH mm	Dimensions de compartiment LxBxH mm	Compartiment	Partitions courtes	Partitions longues
COR-10.TSC	270x168x195	130x24x195 265x27x195 [A]	12 6	1 -	5 5
COR-15.TSC	372x388x84	109x18x84 165x18x84 [A]	60 40	19 19	4 3
COR-20.TSC	386x386x176	110x30x175 168x30x175 [A] 340x30x175 [B]	30 20 10	4 3 2	9 9 9
COR-30.TSC	386x386x358	168x35x350 340x35x350 [A]	18 9	8 8	3 2
COR-40.TSC	424x272x281	178x18x280 365x18x280 [A]	22 11	3 2	10 10
COR-41.TSC	424x272x281	117x22x280 238x22x280 [A]	30 15	16 16	3 2
COR-45.TSC	493x390x166	178x45x166 360x45x166 [A]	20 10	9 9	3 2
COR-48.TSC	563x355x150	123x24x150 165x24x150 [A] 250x24x150 [B] 515x24x150 [C]	44 33 22 11	5 4 3 2	10 10 10 10
COR-50.TSC	562x355x329	123x24x325 165x24x325 [A] 250x24x325 [B] 515x24x325 [C]	44 33 22 11	5 4 3 2	10 10 10 10

Pièces individuelles (bacs, couvercles, séparations) sur demande

dpvlink 5787

Article	Dimensions à l'extérieur	/à l'intérieur LxLxH [mm]
Conteneur à compartiments CORTRONIC		
COR-10.TSC	297 x 181 x 204	270 x 169 x 195
COR-15.TSC	400 x 400 x 100	372 x 388 x 84
COR-20.TSC	415 x 405 x 190	386 x 386 x 176
COR-30.TSC	415 x 405 x 365	386 x 386 x 358
COR-40.TSC	450 x 290 x 290	424 x 272 x 281
COR-41.TSC	450 x 290 x 290	424 x 272 x 281
COR-45.TSC	510 x 410 x 175	493 x 390 x 166
COR-48.TSC	595 x 380 x 160	562 x 355 x 150
COR-50.TSC	595 x 380 x 335	562 x 355 x 329



Plateau CORSTAT

HANS KOLB 

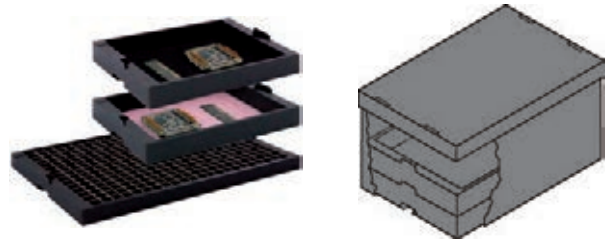

en carton ondulé, revêtement et scellage conducteurs sur les côtés intérieur et extérieur, le côté extérieur avec un revêtement résistant à l'eau et aux rayures, recyclable, avec renfort pour languettes de gerbage, couleur: noire.

Conformément à la norme ESD DIN EN 61340-5-1 

Versions :

- CTR = sans mousse
- CTR.as = avec mousse dissipatrice, rose
- CTR.el = avec mousse conductrice, noire
- CTR-EE = sans mousse, version très robuste, haut blindage

Plateaux CORSTAT appropriés pour des bacs Euro 400 x 300 mm ou bien 600 x 400 mm et Customer-Store-Container

dpvlink 709

Article	Dimensions à l'extérieur	/à l'intérieur LxLxH [mm]	Version
Plateau CORSTAT			
COR-05.CTR	351 x 246 x 31	297 x 230 x 28	sans mousse
COR-05.CTR.as	351 x 246 x 31	297 x 230 x 28	avec mousse dissipatrice, rose
COR-05.CTR.el	351 x 246 x 31	297 x 230 x 28	avec mousse conductrice, noire
COR-06.CTR	351 x 246 x 60	297 x 230 x 55	sans mousse
COR-06.CTR.as	351 x 246 x 60	297 x 230 x 55	avec mousse dissipatrice, rose
COR-06.CTR.el	351 x 246 x 60	297 x 230 x 55	avec mousse conductrice, noire
COR-20.CTR	550 x 346 x 31	499 x 330 x 28	sans mousse
COR-20.CTR.as	550 x 346 x 31	499 x 330 x 28	avec mousse dissipatrice, rose
COR-20.CTR.el	550 x 346 x 31	499 x 330 x 28	avec mousse conductrice, noire
COR-20.CTR-EE	550 x 346 x 33	499 x 330 x 28	version robuste, sans mousse
COR-25.CTR	550 x 346 x 43	499 x 330 x 40	sans mousse
COR-25.CTR.as	550 x 346 x 43	499 x 330 x 40	avec mousse dissipatrice, rose
COR-25.CTR.el	550 x 346 x 43	499 x 330 x 40	avec mousse conductrice, noire
COR-25.CTR-EE	550 x 346 x 43	499 x 330 x 40	version robuste, sans mousse
COR-30.CTR	550 x 346 x 73	499 x 330 x 70	sans mousse
COR-30.CTR.as	550 x 346 x 73	499 x 330 x 70	avec mousse dissipatrice, rose
COR-30.CTR.el	550 x 346 x 73	499 x 330 x 70	avec mousse conductrice, noire
COR-30.CTR-EE	550 x 346 x 73	499 x 330 x 70	version robuste, sans mousse



Boîte de stockage CORSTAT Tube-Box 



en carton ondulé, revêtement et scellage conducteurs sur les côtés intérieur et extérieur, le côté extérieur avec un revêtement résistant à l'eau et aux rayures, recyclable, couleur: noire

Conformément à la norme ESD DIN EN 61340-5-1 

dpvlink 750

Article	Dimensions à l'extérieur	/à l'intérieur LxLxH [mm]
Boîte de stockage CORSTAT Tube-Box		
COR-05.CTB	610 x 113 x 51	600 x 95 x 45
COR-10.CTB	600 x 113 x 101	590 x 95 x 95



+++ quantité minimum de commande 10 pièces +++

Boîte de stockage CORSTAT, ouverte



CORTRONIC Multibox en carton ondulé, revêtement et scellage conducteurs sur les côtés intérieur et extérieur, le côté extérieur avec un revêtement résistant à l'eau et aux rayures, recyclable, couleur: noire

Conformément à la norme ESD DIN EN 61340-5-1 

dpvlink 755

Article	Dimensions à l'extérieur	/à l'intérieur LxLxH [mm]	Matériau
Boîte de stockage CORSTAT, ouverte			
COR-05.CLBO	202 x 70 x 70	180 x 62 x 65	carton ondulé
COR-10.CLBO	305 x 159 x 115	285 x 150 x 110	carton ondulé
COR-15.CLBO	313 x 116 x 127	292 x 109 x 122	carton ondulé
COR-20.CLBO	600 x 73 x 66	580 x 65 x 65	carton ondulé
COR-30.CLBO	611 x 117 x 127	592 x 109 x 122	carton ondulé
COR-40.CLBO	611 x 161 x 75	592 x 153 x 70	carton ondulé
COR-45.CLBO	609 x 209 x 185	590 x 200 x 180	carton ondulé

+++ quantité minimum de commande 10 pièces +++

Magasin pour barrettes CI 10-ICM



- Figure: 3 magasins pour barrettes empilés les uns sur les autres-

Magasin pour barrettes CI 10-ICM.

Dimensions: 336 x 586 x 35 mm à l'intérieur/ 399 x 599 x 39 à l'extérieur, empilable, carton dissipateur et blindant, noir, 5 compartiments.

Conformément à la norme ESD DIN EN 61340-5-1 

dpvlink 17320

Article	Dimensions à l'extérieur
Magasin pour barrettes CI 10-ICM	
COR-10.ICM	599 x 399 x 39

Boîte de storage pour barrettes CI, ouverte



en carton ondulé, revêtement et scellage conducteurs sur les côtés intérieur et extérieur, recyclable, couleur: bleue

Conformément à la norme ESD DIN EN 61340-5-1 

dpvlink 757

Article	Dimensions à l'intérieur LxLxH [mm]
Boîte de storage pour barrettes CI, ouverte	
5510.095	630 x 95 x 95
5510.195	630 x 195 x 95

Mousses ESD

Mousse en PE couches intermédiaires, dissipatrice

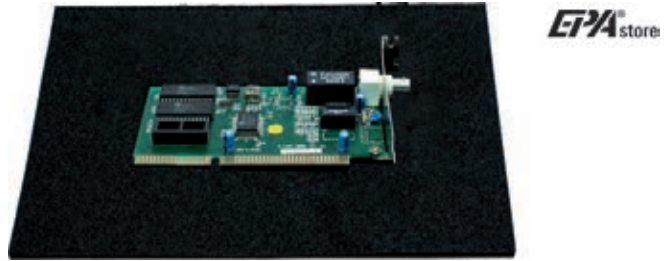

Mousse en polyéthylène est dissipatrice, partiellement avec peau, réticulée, à alvéoles fermées, résistante à la corrosion et à l'usure. Couleur: noire.

Appropriée comme :

- mousse dure à piquer
- couches intermédiaires pour bacs
- séparations pour bacs
- supports pour places de travail

Conformément à la norme ESD DIN EN 61340-5-1 



dpvlink 700

Article	L [mm]	L [mm]	Épaisseur [mm]
4550.03.0153	253	153	3
4550.03.0253	353	253	3
4550.03.0255.KLT	340	255	3
4550.03.0300	300	300	3
4550.03.0353	553	353	3
4550.03.0355.KLT	540	355	3
4550.03.Z		Découpe	3
4550.06.0153	253	153	3
4550.06.0253	353	253	6
4550.06.0255.KLT	340	255	6
4550.06.0300	300	300	6
4550.06.0353	553	353	6
4550.06.0355.KLT	540	355	6
4550.06.0550	750	550	6
4550.06.Z		Découpe	6
4550.10.0253	353	253	10
4550.10.0255.KLT	340	255	10
4550.10.0353	553	353	10
4550.10.0355.KLT	540	355	10
4550.10.0550	750	550	10
4550.10.Z		Découpe	10

Plaques de mousse en PE, dissipatrices

dpvlink 702

Article	L [mm]	L [mm]	Épaisseur [mm]
4550.03.1000	1000	1000	3
4550.03.1500	1500	1000	3
4550.06.1000	1000	1000	6
4550.06.1500	1500	1000	6
4550.10.1000	1000	1000	10
4550.10.1500	1500	1000	10

d'autres épaisseurs, découpes et confections sur demande

Mousse en PU, souple, conductrice

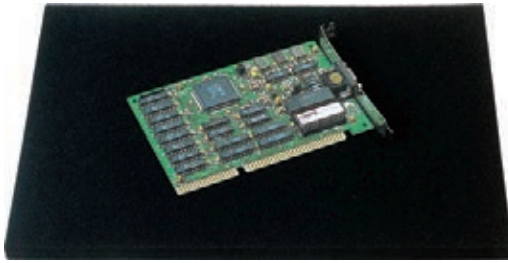

EPAstore

Mousse en PU, conductrice, à alvéoles ouvertes.
Couleur: noire

Appropriée comme :

- **souple** = mousse pour rembourrage
- **dure** = mousse dure à piquer

Conformément à la norme ESD DIN EN 61340-5-1 

Disponible comme mousse à nopes (profil 1:1) ou comme mousse lisse.

dpvlink 690



Article	L [mm]	L [mm]	Épaisseur [mm]	Version
4450.weich	353	253	6	souple, lisse
4451.weich	553	353	6	souple, lisse
4454.weich	353	253	10	souple, lisse
4455.weich	553	353	10	souple, lisse
4456.weich	353	253	15	souple, lisse
4457.weich	553	353	15	souple, lisse
4458.weich.20	353	253	20	souple, lisse
4458.weich.30	353	253	30	souple, lisse
4459.weich.20	553	353	20	souple, lisse
4459.weich.30	553	353	30	souple, lisse
4450.weich.Z	Découpe			souple, lisse
4470.1.32	250	150	20	souple, profil à nopes 1:1
4470.1.43	350	250	20	souple, profil à nopes 1:1
4470.1.64	550	350	20	souple, profil à nopes 1:1
4470.1.64-H35	550	350	35	souple, profil à nopes 1:1

Mousse en PU, dure, conductrice

dpvlink 18885



Article	L [mm]	L [mm]	Épaisseur [mm]	Version
4460.hart	353	253	6	dure, lisse
4461.hart	553	353	6	dure, lisse
4464.hart	350	253	10	dure, lisse
4465.hart	553	353	10	dure, lisse
4466.hart	353	253	15	dure, lisse
4467.hart	553	353	15	dure, lisse
4460.hart.Z	Découpe			dure, lisse

d'autres épaisseurs, découpes et confections sur demande

Mousse en PU pour boîtes d'expédition



EPApack

Mousse en PU, dissipatrice, à alvéoles ouvertes, version souple.
Couleur: rosé

Appropriée comme :

- insert pour des boîtes d'expédition.

Conformément à la norme ESD DIN EN 61340-5-1 

Disponible comme mousse à nopes (profil 1:1) ou comme mousse lisse.

dpvlink 641



Article	L [mm]	L [mm]	Épaisseur [mm]	Version
4920.1.10	100	55	10	profil à nopes 1:1
4903.0.15	178	127	15	lisse
4903.1.15	178	127	15	profil à nopes 1:1
4903.1.20	178	127	20	profil à nopes 1:1
4903.0.20	178	127	20	lisse
4921.1.20	190	135	20	profil à nopes 1:1
4904.1.20	250	191	20	profil à nopes 1:1
4904.0.15	250	191	15	lisse
4904.0.20	250	191	20	lisse
4906.0.20	267	216	20	lisse
4906.1.30	267	216	30	profil à nopes 1:1
4922.1.20	300	300	20	profil à nopes 1:1
4914.1.20	330	180	20	profil à nopes 1:1
4923.1.20	380	280	20	profil à nopes 1:1
4915.1.20	380	320	20	profil à nopes 1:1
4916.1.20	393	300	20	profil à nopes 1:1
4911.0.20	400	300	20	lisse
4911.1.30	400	300	30	profil à nopes 1:1
4910.0.15	420	220	15	lisse
4910.1.20	420	220	20	profil à nopes 1:1
4918.1.20	490	460	20	profil à nopes 1:1
4935.1.20	550	350	20	profil à nopes 1:1
4935.1.20.SK	550	350	20	profil à nopes 1:1, autocollant

Épaisseurs / découpes spéciales, pièces découpées, plaques et rouleaux sur demande

Mousse prédécoupée en PU pour boîtes d'expédition



Mousse prédécoupée, dissipatrice, prédécoupes 15/15 mm

dpvlink 15724



Article	L [mm]	L [mm]	Épaisseur [mm]
4903.0.20.R15	178	127	20
4904.0.20.R15	250	191	20

Épaisseurs / découpes spéciales, plaques sur demande

Accessoires pour emballages ESD

Bande velcro, dissipatrice



Bande velcro ESD avec œillet métallique, dissipatrice, noire. Idéale pour ficeler des barres IC, des conteneurs etc.
Largeur: 20 mm
Longueur: 600 / 700 / 900 mm

Conformément à la norme ESD DIN EN 61340-5-1

dpvlink 5002

Article	B [mm]	L [mm]
2870.450.20	20	450
2870.400.20	20	400
2870.600.20	20	600
2870.700.20	20	700
2870.900.20	20	900



Bande de cerclage ESD



Bande de cerclage ESD dissipatrice en polypropylène en rouleau pour ficeler des barres IC et des conteneurs, couleur: noire.

Conformément à la norme ESD DIN EN 61340-5-1

dpvlink 7970

Article	B [mm]	L [m]	Dicke [mm]
2870.896.09-1500	9	1500	0,6
2870.896.12-1500	12	1500	0,6



Ruban adhésif type WESCORP™, transparent



Ruban adhésif ESD de qualité type WESCORP™ antistatique, sans impression, clair/transparent noyau plastique de diamètres différents

dpvlink 15730

Article	L [mm]	Diamètre du noyau	Longueur du rouleau [m]
2820.242290	12	25 mm	33
2820.242291	18	25 mm	33
2820.242292	24	25 mm	33
2820.242293	12	76 mm	66
2820.242294	18	76 mm	66
2820.242295	24	76 mm	66
2820.242296	48	76 mm	66



Dériveur de table pour rubans adhésifs ESD



Conformément à la norme ESD DIN EN 61340-5-1

dpvlink 16875

Article	Type
5825.1047	Dériveur de table pour rubans adhésifs ESD pour une largeur de max. 25 mm approprié pour noyau Ø 25 mm et 76 mm
5825.1047-25	Dériveur de table pour rubans adhésifs ESD pour une largeur de max. 25 mm approprié pour noyau Ø 25 mm



Stockage et transport ESD

Palettes de transport ESD

Palette légère ESD



Palettes légères ESD en plastique conducteur (PP, noir)

- grande résistance malgré le faible poids net
- peu encombrantes, empilables l'un dans l'autre

Spécialement développés pour le stockage sécurisé et le transport des composants électroniques sensibles - prévention fiable des décharges électrostatiques.

Conformément à la norme ESD DIN EN 61340-5-1

dpvlink 15655

Article	Type
8060.LP	Palette légère ESD 800 x 600 mm 800 x 600 x 150 mm, avec 6 pieds
12080.LP	Palette légère ESD 1200 x 800 mm 1200 x 800 x 150 mm, avec 9 pieds Poids: 5,5 kg
12080.LP-K	Palette légère ESD 1200 x 800 mm / patins 1200 x 800 x 150 mm, avec 3 patins Poids: 7,5 kg



Palette de transport ESD



Palette ESD en plastique avec couvercle fermé, PP conducteur, appropriée pour des zones ESD, Couleur: noire

Conformément à la norme ESD DIN EN 61340-5-1

dpvlink 17010

Article	Type
5395.860	Palette de transport ESD type 860 1200 x 800 mm, conductrice 3 patins, sans renforcement en métal, couvercle fermé Capacité: 1500 kg (dynamique)
5395.861	Palette de transport ESD type 861 1200 x 800 mm, conductrice 3 patins et renforcé par des tubes en acier, couvercle fermé Capacité: 2500 kg (dynamique)



Cadre enclipsable pour palettes ESD



Cadre enclipsable pour palettes ESD

- Dimensions 1200 x 800 x 200 mm
- Poids: env 5,2 kg
- Polystyrène conducteur grâce au carbone
- pliable en direction diagonale
- empilable
- avec logo ESD

Conformément à la norme ESD DIN EN 61340-5-1

dpvlink 19362

Article	Type
5395.AR	Cadre enclipsable pour palettes ESD 1200 x 800 x 200 mm



Couvercle amovible pour palettes ESD



Couvercle amovible pour palettes ESD
1120 x 820 x 40 mm, approprié pour toutes les palettes de transport 1200 x 800 mm
Polypropylène conducteur
Couleur: noire

Conformément à la norme ESD DIN EN 61340-5-1 

dpvlink 17013

Article	Type	L [mm]	L [mm]	H [mm]	Poids
5395.890	Couvercle amovible pour palettes ESD	1220	820	40	4,26 kg



Rouleurs de palettes ESD



- 4 inserts support de palettes
- Roues à bandage TPE Ø 200
- moyeu à roulement à billes
- 2 roulettes pivotantes et 2 roulettes fixes
- Peu de résistance au déplacement et à la rotation
- Bandage non traçant
- conformément à la norme EN 1757-3

dpvlink 19101

Article	Type	H [mm]	Capacité
091.23799.ESD	Rouleurs de palettes plateau de chargement 810 x 610 mm	329 mm	750 kg
091.23800.ESD	Rouleurs de palettes plateau de chargement 1010 x 810 mm	329 mm	750 kg
091.23801.ESD	Rouleurs de palettes plateau de chargement 1210 x 810 mm	329 mm	750 kg
091.23802.ESD	Rouleurs de palettes plateau de chargement 1210 x 1010 mm	329 mm	750 kg



Sacs à soufflets ESD



Sacs à soufflets ESD dissipateurs

- dissipateurs
- rosé
- exempté d'ammine
- recyclables
- conformité RoHS



Conformément à la norme ESD DIN EN 61340-5-1 

dpvlink 13869

Article	L [mm]	L [mm]	H [mm]	UE	Épaisseur [mm]
3110.629.25	400	600	700	25 Pièce(s)	0,05
3110.629.250	400	600	700	250 Pièce(s)	0,05
3110.630.500	340	440	500	500 Pièce(s)	0,05
3110.635.0900	850	1250	900	40 Pièce(s)	0,15
3110.635.1850	850	1250	1850	40 Pièce(s)	0,15



Big Boxes

ESD Big Box

Le **Big Box ESD pliable** est équipé de 4 rabats d'accès. Les rabats permettent un accès rapide et pratique au contenu. Leurs dimensions adaptés aux **dimensions de palettes courantes**.

- pliage économisant l'espace
- dimensions de palette
- différentes tailles
- avec 4 pieds, 3 patins ou 4 roulettes
- matériau : polypropylène



Résistance volumique typique 10³-10¹⁰ Ohm



Conformément à la norme ESD DIN EN 61340-5-1 

dpvlink 25300

Article	Type	L [mm]	L [mm]	H [mm]	Poids
KLK.1208	ESD Big Box pliable avec pieds	1200	800	1000	51,62 kg
KLK.1210	ESD Big Box pliable avec pieds	1200	1000	1000	58,23 kg
KLK.1208K	ESD Big Box pliable avec patins	1200	800	1000	57,63 kg
KLK.1210K	ESD Big Box pliable avec patins	1200	1000	1000	64,24 kg
KLK.1208R	ESD Big Box pliable avec roulettes	1200	800	1100	54,74 kg
KLK.1210R	ESD Big Box pliable avec roulettes	1200	1000	1100	61,35 kg



Couvercle pour ESD Big Box

dpvlink 25318

Article	Type
KLK.1208.D	Couvercle amovible pour ESD Big Box 1200 x 800 mm
KLK.1210.D	Couvercle amovible pour ESD Big Box 1200 x 1000 mm



Caisses pliantes ESD

Caisse pliante ESD



Caisses pliantes ESD

- empilables
- pliage simple et sécurisé
- haute réduction de volume (jusqu'à 82%)
- mécanisme de pliage simple et robuste
- légères et au même temps très stables
- matériau : polypropylène
- noires

Résistance volumique typique 10³-10¹⁰ Ohm

Conformément à la norme ESD DIN EN 61340-5-1

dpvlink 17015



Article	Type
5301.FB-4030220	Caisse pliante, 211 Dimensions extérieures: 400 x 300 x 220 mm Dimensions intérieures: 365 x 265 x 210 mm Hauteur pliée env. 77 mm / hauteur de pile 72 mm
5301.FB-4030270	Caisse pliante, 261 Dimensions extérieures: 400 x 300 x 270 mm Dimensions intérieures: 365 x 265 x 260 mm Hauteur pliée env. 100 mm / hauteur de pile 95 mm
5301.FB-4030320	Caisse pliante, 311 Dimensions extérieures: 400 x 300 x 320 mm Dimensions intérieures: 365 x 265 x 310 mm Hauteur pliée env. 100 mm / hauteur de pile 95 mm
5301.FB-6040220	Caisse pliante, 461 Dimensions extérieures: 600 x 400 x 220 mm Dimensions intérieures: 567 x 367 x 210 mm Hauteur pliée env. 80 mm / hauteur de pile 72 mm
5301.FB-6040270	Caisse pliante ESD, 561 Dimensions extérieures: 600 x 400 x 270 mm Dimensions intérieures: 567 x 367 x 260 mm Hauteur pliée env. 80 mm / hauteur de pile 72 mm
5301.FB-6040320	Caisse pliante ESD, 671 Dimensions extérieures: 600 x 400 x 320 mm Dimensions intérieures: 567 x 367 x 310 mm Hauteur pliée env. 80 mm / hauteur de pile 72 mm
5301.FB-6040420	Caisse pliante ESD, 871 Dimensions extérieures: 600 x 400 x 420 mm Dimensions intérieures: 567 x 367 x 410 mm Hauteur pliée env. 100 mm / hauteur de pile 92 mm
5301.FB-8060445	Caisse pliante ESD, 1881 Dimensions extérieures: 800 x 600 x 445 mm Dimensions intérieures: 768 x 570 x 430 mm Hauteur pliée env. 125 mm / hauteur de pile 103 mm

Caisse pliante ESD avec couvercle



Caisses pliantes ESD avec couvercle

- scellables
- empilables
- pliage simple et sécurisé
- haute réduction de volume (jusqu'à 82%)
- mécanisme de pliage simple et robuste
- légères et au même temps très stables
- matériau : polypropylène
- noires

Résistance volumique typique 10³-10¹⁰ Ohm

Conformément à la norme ESD DIN EN 61340-5-1

Version comme caisse pliante ESD - en plus avec couvercle scellable

dpvlink 17024



Article	Type
5302.FB-4030220.D	Caisse pliante ESD avec couvercle, 191 Dimensions extérieures: 400 x 300 x 220 mm Dimensions intérieures: 365 x 265 x 200 mm Hauteur pliée env. 77 mm / hauteur de pile 72 mm
5302.FB-4030270.D	Caisse pliante ESD avec couvercle, 241 Dimensions extérieures: 400 x 300 x 270 mm Dimensions intérieures: 365 x 265 x 250 mm Hauteur pliée env. 100 mm / hauteur de pile 95 mm
5302.FB-4030320.D	Caisse pliante ESD avec couvercle, 291 Dimensions extérieures: 400 x 300 x 320 mm Dimensions intérieures: 365 x 265 x 300 mm Hauteur pliée env. 100 mm / hauteur de pile 95 mm
5302.FB-6040220.D	Caisse pliante ESD avec couvercle, 421 Dimensions extérieures: 600 x 400 x 220 mm Dimensions intérieures: 567 x 367 x 200 mm Hauteur pliée env. 80 mm / hauteur de pile 72 mm
5302.FB-6040270.D	Caisse pliante ESD avec couvercle, 521 Dimensions extérieures: 600 x 400 x 270 mm Dimensions intérieures: 567 x 367 x 250 mm Hauteur pliée env. 80 mm / hauteur de pile 72 mm
5302.FB-6040320.D	Caisse pliante ESD avec couvercle, 621 Dimensions extérieures: 600 x 400 x 320 mm Dimensions intérieures: 567 x 367 x 300 mm Hauteur pliée env. 80 mm / hauteur de pile 72 mm
5302.FB-6040420.D	Caisse pliante ESD avec couvercle, 831 Dimensions extérieures: 600 x 400 x 420 mm Dimensions intérieures: 567 x 367 x 400 mm Hauteur pliée env. 100 mm / hauteur de pile 92 mm
5302.FB-8060445.D	Caisse pliante ESD avec couvercle, 1821 Dimensions extérieures: 800 x 600 x 445 mm Dimensions intérieures: 768 x 570 x 415 mm Hauteur pliée env. 125 mm / hauteur de pile 103 mm

Caisse pliante Walther ESD



Caisse pliantes en polypropylène conducteur, empilables, noires. Hauteur à l'état plié: 70 mm.

Conformément à la norme ESD DIN EN 61340-5-1 

dpvlink 7116

Article	Type
5300.43.220	Caisse pliante, 221, 400 x 300 x 220 mm
5300.64.220	Caisse pliante, 441, 600 x 400 x 220 mm
5300.64.320	Caisse pliante, 651, 600 x 400 x 320 mm
5300.64.D	Couvercle amovible ESD pour caisse pliante 600x400 mm



Bacs pliables KLT Light



Le bac ESD KLT Light pliable est un vrai multi spécialiste : il réunit les avantages des bacs pour petites pièces avec les gains d'espace permis par les boîtes pliantes et est au même temps adapté aux exigences spéciales des composants électroniques sensibles. En plus, il est possible de réduire, si non utilisé, le volume du bac de jusqu'à 70%.

- avec fond lisse
- fentes de couvercles intégrées
- avec surface adhésive pour barres-codes
- pliage sécurisé et rapide

Matériau : polypropylène
Couleur : noire

Résistance volumique typique 10³-10¹⁰ Ohm

Conformément à la norme ESD DIN EN 61340-5-1 

dpvlink 22272

Article	Dimensions extérieures	/intérieures LxBxH [mm]	Volume
Bacs pliables KLT Light			
KLT-F.6040280.ESD	600 x 400 x 280	534 x x 257	46 l



Bacs KLT ESD

Bacs KLT pliables Light

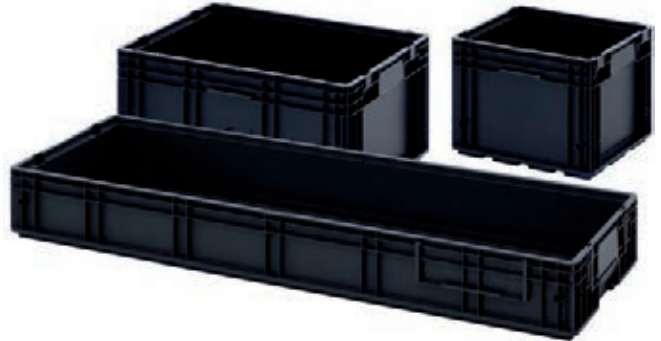

Les bacs ESD R-KLT Light sont parfaitement adaptés aux processus de production automatisés et conviennent pour l'utilisation dans des différentes étapes de la production. Grâce au plastique conducteur des composants électroniques sensibles peuvent être stockés et transportés sans aucun problème.

- avec fond lisse
- fentes de couvercles intégrées
- avec surface adhésive pour barres-codes
- atténuation du bruit sur les bandes de convoyage

Matériau : polypropylène
Couleur : noire

Résistance volumique typique 10³-10¹⁰ Ohm

Conformément à la norme ESD DIN EN 61340-5-1 

dpvlink 22256

Article	Dimensions à l'extérieur	à l'intérieur LxLxH [mm]	Volume	Supplément
Bacs KLT pliables Light				
KLT-R.3020150.ESD	300 x 200 x 150	243 x 162 x 129,5	5,3 l	fond lisse
KLT-R.4030150.ESD	400 x 300 x 150	346 x 265 x 109,5	10 l	fond lisse
KLT-R.4030290.ESD	400 x 300 x 280	346 x 265 x 242	22 l	fond lisse
KLT-R.6040150.ESD	600 x 400 x 150	544 x 364 x 109,5	22 l	fond lisse
KLT-R.6040290.ESD	600 x 400 x 280	544 x 364 x 242	48 l	fond lisse
KLT-12040147.ESD	1200 x 400 x 147	1142 x 360 x 144,5	60,3 l	fond renforcé



Aussi disponible comme version RL avec des trous de drainage

Couvercle pour bacs KLT Light



Couvercle pour bacs KLT Light, polypropylène

Résistance volumique typique 10³-10¹⁰ Ohm

Conformément à la norme ESD DIN EN 61340-5-1 

dpvlink 22268

Article	Type
Couvercle pour bacs KLT Light	
KLT-D.3020.ESD	Couvercle amovible 300 x 200 mm
KLT-D.4030.ESD	Couvercle amovible 400 x 300 mm
KLT-D.6040.ESD	Couvercle amovible 600 x 400 mm



Bacs Euro ESD

Bacs Euro WEZ



Savoir-faire de wez- technicité et expérience

wez combine 50 ans d'expérience dans le traitement du plastique par moulage à injection et une compétence à jour. Des solutions en plastique adaptées, une production économique et des services individuels quant à nos produits sont les objectifs pour développer des produits de l'assortiment BLACKLINE®.



BLACKLINE® - sécurité pour des composants électroniques

wez BLACKLINE® protège des composants électroniques sensibles dans l'EPA, le stock et pendant le transport. Le système garantit une manipulation sécurisée des composants sensibles aux décharges électrostatiques dans les domaines dissipateur et conducteur.

Bacs Euro Futura



La nouvelle génération de bacs produits par WEZ pour une manipulation à la main et mécanique. Appropriés pour toutes les applications et utilisations. Le nouveau design tient compte des exigences de la logistique moderne ainsi que les possibilités de la technologie des plastiques d'aujourd'hui.



- angles évidés pour une meilleure stabilité et une plus grande résistance à la torsion
- fond plat légèrement incurvé au centre
- ouvertures aux bordures supérieures pour une préhension mécanique standard
- nervures de centrage et de manipulation proches du fond
- poignée encastrée
- porte-étiquettes pour format A4 sur chaque côté

- polypropylène conducteur
- empilables
- compliant à 100% avec d'autres produits des assortiments de WEZ

Conformément à la norme ESD DIN EN 61340-5-1 ⚠

dpwlink 14825

Article	Dimensions à l'extérieur	/à l'intérieur LxLxH [mm]	Matériau
Bacs Euro Futura			
63.4312.060.992	400 x 300 x 120	355 x 255 x 110	polypropylène
63.4317.060.992	400 x 300 x 175	355 x 255 x 165	polypropylène
63.6412.060.992	600 x 400 x 120	555 x 355 x 110	polypropylène
63.6417.060.992	600 x 400 x 175	555 x 355 x 165	polypropylène



Bacs Euro standard



Bacs Euro WEZ en polypropylène conducteur, empilables

Conformément à la norme ESD DIN EN 61340-5-1 ⚠

Bacs Euro WEZ à fond plat

Des bacs Euro WEZ à fond plat sont particulièrement appropriés pour un transport silencieux sur des installations de transport comme transporteurs à rouleaux, tables à billes etc. Des bacs à fond plat sont empilables à loisir, mais ne peuvent pas être empilés sur 2 bacs de la taille de base inférieure.



dpwlink 831

Article Dimensions à l'extérieur/à l'intérieur PxLxH

Bacs Euro standard		
2108.007.992	200 x 150 x 100	155 x 106 x 97
3204.007.992	300 x 200 x 53	260 x 160 x 51
3208.007.992	300 x 200 x 100	254 x 154 x 96
3213.007.992	300 x 200 x 145	254 x 154 x 141
4304.007.992	400 x 300 x 53	354 x 254 x 49
4308.907.992	400 x 300 x 100	354 x 254 x 96
4313.907.992	400 x 300 x 145	354 x 254 x 141
4313.097.992	400 x 300 x 145	354 x 254 x 141 light
4320.007.992	400 x 300 x 212	354 x 254 x 208
4326.007.992	400 x 300 x 278	354 x 254 x 274
4332.007.992	400 x 300 x 320	354 x 254 x 315
6404.007.992	600 x 400 x 56	560 x 360 x 54
6408.007.992	600 x 400 x 100	554 x 354 x 96
6413.007.992	600 x 400 x 145	554 x 354 x 141
6413.097.992	600 x 400 x 145	554 x 354 x 141 light
6420.007.992	600 x 400 x 212	554 x 354 x 208
6426.007.992	600 x 400 x 278	554 x 354 x 273
6432.007.992	600 x 400 x 320	554 x 354 x 314
6440.007.992	600 x 400 x 412	554 x 354 x 407



Couvercle pour bacs Euro



Couvercle pour bacs Euro WEZ, conducteur

Conformément à la norme ESD DIN EN 61340-5-1 ⚠

dpwlink 835

Article Type

Couvercle pour bacs Euro	
3200.000.992	Couvercle amovible 300 x 200 mm
4300.000.992	Couvercle amovible 400 x 300 mm
6400.000.992	Couvercle amovible 600 x 400 mm
3200.032.992	Couvercle à charnière 300 x 200 mm, 2 fermetures tournantes
4300.032.992	Couvercle à charnière 400 x 300 mm, 2 fermetures tournantes
6400.032.992	Couvercle à charnière 600 x 400 mm, 2 fermetures tournantes
3200.044.992	Couvercle 300 x 200 mm, 4 fermetures tournantes
4300.044.992	Couvercle 400 x 300 mm, 4 fermetures tournantes
6400.044.992	Couvercle 600 x 400 mm, 4 fermetures tournantes



Mallette FUTURA



Mallette WEZ Futura

- polypropylène volume conducteur
- empilable
- couleur noire

Conformément à la norme ESD DIN EN 61340-5-1 

dpvlink 25327

Article	Dimensions à l'extérieur [mm]	/à l'intérieur LxLxH [mm]	Matériau
Mallette FUTURA			
63.4312.360.992	400 x 300 x 130	355 x 255 x 115	polypropylène
63.4317.360.992	400 x 300 x 185	355 x 255 x 170	polypropylène
63.6412.360.992	600 x 400 x 130	555 x 355 x 115	polypropylène
63.6417.360.992	600 x 400 x 185	555 x 355 x 170	polypropylène

Mallette standard



Mallette WEZ

- polypropylène volume conducteur
- empilable
- couleur noire

Conformément à la norme ESD
DIN EN 61340-5-1 

dpvlink 833

Article	Dimensions à l'extérieur [mm]	/à l'intérieur LxLxH [mm]	
Mallette standard			
3204.390.992	300 x 200 x 63	260 x 160 x 39	
3208.397.992	300 x 200 x 110	254 x 154 x 95	
3213.397.992	300 x 200 x 154	254 x 154 x 139	
4304.397.992	400 x 300 x 63	354 x 254 x 48	
4308.397.992	400 x 300 x 110	354 x 254 x 95	
4313.397.992	400 x 300 x 154	354 x 254 x 139	
4320.397.992	400 x 300 x 221	354 x 254 x 206	
4326.397.992	400 x 300 x 287	354 x 254 x 272	
4313.387.992	600 x 300 x 154	354 x 254 x 139	light
6408.397.992	600 x 400 x 111	554 x 354 x 95	
6413.397.992	600 x 400 x 155	554 x 354 x 139	
6420.397.992	600 x 400 x 221	554 x 354 x 206	
6426.397.992	600 x 400 x 288	554 x 354 x 272	

Accessoires pour bacs Euro

dpvlink 862

Article
Type



9980.007.000

Clip en U pince métallique

Pince métallique comme élément d'assemblage fixe (8 pinces sont nécessaires pour cadre enclipsable x 300 mm ou 10 pinces pour cadre enclipsable 600 x 400 mm)



9980.011.992

Charnière pour couvercle

(2 charnières par couvercle sont nécessaires)



9980.012.994

Paire de fermeture tournante



9980.128.992

Poignée 95, amovible

(2 supports sont nécessaires pour fixer la poignée)

9980.129.992

Support pour poignée 95

Cadre enclipsable



pour augmenter l'hauteur utile d'un bac par 44 mm. Fixation avec fermeture nylatch ou clips en U.

Conformément à la norme ESD
DIN EN 61340-5-1 

dpvlink 859

Article

Type



Cadre enclipsable

4304.700.992 Cadre enclipsable 400 x 300 x 44 mm
6404.700.992 Cadre enclipsable 600 x 400 x 44 mm

Variobox Black VB MC



Inserts WEZ pour bacs Euro. Pour un stockage sûr de petits composants électroniques. Les pastilles du fond glissent bien sur les bandes de production et reposent parfaitement sur les surfaces lisses.

Conformément à la norme ESD
DIN EN 61340-5-1 

dpvlink 26397

Article

L [mm]

L [mm]

H [mm]



Variobox Black VB MC

0609.055.392	Variobox taille 1/16	64	89	55
1608.070.992	Variobox taille 1/3	160	87	70
1711.055.992	Variobox taille 1/10	179	112	55
2612.070.992	Variobox taille 1/3	260	120	70
2708.110.392	Variobox taille 1/8	274	87	110
1309.055.392	Variobox taille 1/8	128	89	55
1318.055.392	Variobox taille 1/4	128	178	55
1308.110.392	Variobox taille 1/16	137	87	110
1713.110.392	Variobox taille 1/8	174	137	110
3527.110.392	Variobox taille 1/2	350	274	110
5508.110.392	Variobox taille 1/4, longitudinal	550	87	110
5517.110.392	Variobox taille 1/2, longitudinal	550	174	110

Bacs Euro RAKO



Système de stockage et de transport ESD pour la protection contre des décharges électrostatiques

Des composants électroniques peuvent être détruits par des décharges électrostatiques. Des pièces de montage électroniques sont souvent stockées ou transportées dans des bacs ou sur des palettes en plastique conducteur pour les protéger de tels endommagements.

Le système de stockage et de transport ESD d'Utz permet d'éviter une décharge électrostatique potentielle. En plus, les bacs robustes en plastique protègent le contenu contre de dégâts mécaniques, de pollution ou d'humidité.

Bacs Euro RAKO



Bacs Euro RAKO en polypropylène conducteur, empilables.

Conformément à la norme ESD DIN EN 61340-5-1

dpvlink 797

Article	Dimensions à l'extérieur	/à l'intérieur LxLxH [mm]	Matériau
Bacs Euro RAKO			
051302	200 x 150 x 120	162 x 112 x 114	polypropylène
051312	300 x 200 x 120	258 x 160 x 115	polypropylène
051322	300 x 200 x 220	260 x 160 x 217	polypropylène
051406	400 x 300 x 65	358 x 258 x 62	polypropylène
051412	400 x 300 x 120	358 x 258 x 114	polypropylène
051417	400 x 300 x 170	358 x 258 x 165	polypropylène
051422	400 x 300 x 220	358 x 258 x 217	polypropylène
051427	400 x 300 x 270	353 x 253 x 267	polypropylène
051432	400 x 300 x 325	358 x 258 x 320	polypropylène
051607	600 x 400 x 75	552 x 350 x 70	polypropylène
051612	600 x 400 x 120	553 x 353 x 114	polypropylène
051617	600 x 400 x 170	558 x 358 x 165	polypropylène
051622	600 x 400 x 220	559 x 359 x 216	polypropylène
051627	600 x 400 x 280	556 x 356 x 275	polypropylène
051632	600 x 400 x 325	558 x 358 x 320	polypropylène
051642	600 x 400 x 425	560 x 360 x 422	polypropylène

Bacs Euro RAKO, renforcés

Bacs Euro RAKO, renforcés avec fond nervuré en polypropylène conducteur, empilables.

Conformément à la norme ESD DIN EN 61340-5-1

dpvlink 799

Article	Dimensions à l'extérieur	/à l'intérieur LxLxH [mm]	Matériau
Bacs Euro RAKO, renforcés			
051414	400 x 300 x 145	364 x 264 x 130	polypropylène
051613	600 x 400 x 145	563 x 363 x 130	polypropylène

Mallettes RAKO



Mallettes RAKO en polypropylène conducteur, empilables, noires

Conformément à la norme ESD DIN EN 61340-5-1

dpvlink 801

Article	Dimensions à l'extérieur	/à l'intérieur LxLxH [mm]	Matériau
Mallettes RAKO			
051312.K	300 x 200 x 130	258 x 158 x 117	polypropylène
051322.K	300 x 200 x 230	258 x 158 x 217	polypropylène
051406.K	400 x 300 x 80	358 x 258 x 62	polypropylène
051412.K	400 x 300 x 130	358 x 258 x 117	polypropylène
051417.K	400 x 300 x 185	358 x 258 x 165	polypropylène
051432.K	400 x 300 x 340	358 x 258 x 317	polypropylène
051607.K	600 x 400 x 90	552 x 352 x 72	polypropylène
051612.K	600 x 400 x 132	558 x 358 x 116	polypropylène
051617.K	600 x 400 x 185	558 x 358 x 166	polypropylène
051622.K	600 x 400 x 235	557 x 357 x 216	polypropylène
051632.K	600 x 600 x 340	558 x 358 x 320	polypropylène
051642.K	600 x 400 x 440	555 x 355 x 422	polypropylène

Couvercle pour bacs Euro RAKO



Couvercle RAKO pour bacs Euro RAKO, conducteur

Conformément à la norme ESD DIN EN 61340-5-1

dpvlink 815

Article	Type
Couvercle pour bacs Euro RAKO	
051721	Couvercle amovible 200 x 150 mm
051732	Couvercle amovible 300 x 200 mm
051743	Couvercle amovible 400 x 300 mm
051764	Couvercle amovible 600 x 400 mm
051821	Couvercle à charnière 200 x 150 mm
051832	Couvercle à charnière 300 x 200 mm
051843	Couvercle à charnière 400 x 300 mm
051864	Couvercle à charnière 600 x 400 mm
051878	Couvercle avec crochet 400 x 300 mm
051879	Couvercle avec crochet 600 x 400 mm

Fermetures RAKO



051870

051871

Accessoires pour bacs Euro RAKO, fermeture à ressort et fermeture coulissante

dpvlink 828

Article	Type
051870	Fermeture à ressort
051871	Fermeture coulissante RAKO



Bac à tiroirs



Bac à tiroirs RAKO avec dimensions de base 600 x 400 mm, conducteur, noir

Conformément à la norme ESD DIN EN 61340-5-1

dpvlink 11089



Article	Type
051200	Bacs à tiroirs, 600 x 400 x 220 mm - 5 tiroirs à 22 mm d'hauteur ou - 2 tiroirs à 22 mm d'hauteur + 1 tiroir à 80 mm d'hauteur ou - 1 tiroir à 22 mm d'hauteur + 1 tiroir à 105 mm d'hauteur
051201	Bacs à tiroirs, 600 x 400 x 425 mm - 12 tiroirs à 22 mm d'hauteur ou - 4 tiroirs à 80 mm d'hauteur ou - 3 tiroirs à 105 mm d'hauteur
051205-3	Tiroir, dimensions intérieures 509 x 308 x 22 mm

Bacs à insérer pour bacs Euro RAKO 400 x 300 mm

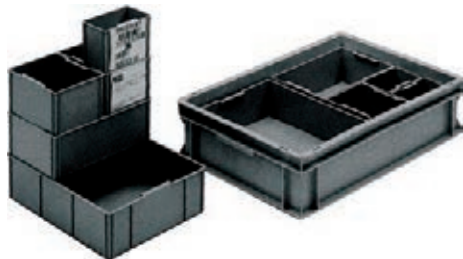

Bacs à insérer RAKO pour bacs Euro avec dimensions de base 400 x 300 mm, conducteurs, noirs

Conformément à la norme ESD DIN EN 61340-5-1

dpvlink 989



Article	Bezeichnung	L [mm]	B [mm]	H [mm]
Bacs à insérer pour bacs Euro RAKO 400 x 300 mm				
051950	Bac taille 1/8	130	86	50
051952	Bac taille 1/4	174	128	50
051952.2	Couvercle pour taille 1/4			
051953	Bac taille 1/3	262	119	97

Bacs à insérer pour bacs Euro RAKO 600 x 400 mm



Bacs à insérer RAKO pour bacs Euro avec dimensions de base 600 x 400 mm, conducteurs, noirs

Conformément à la norme ESD DIN EN 61340-5-1

dpvlink 871



Article	Bezeichnung	L [mm]	B [mm]	H [mm]
Bacs à insérer pour bacs Euro RAKO 600 x 400 mm				
051954.3	Bac taille 1/16	139	89	99
051955.3	Bac taille 1/8	177	139	99
051956.3	Bac taille 1/4	277	177	99
051957	Bac taille 1/4, longitudinal	555	89	99
051958.3	Bac taille 1/2, horizontal	355	277	99
051959	Bac taille 1/2, longitudinal	555	177	99

Bacs Euro Light



Bacs Euro Light



Bacs ESD Light à prix avantageux en plastique conducteur

Spécialement développés pour le stockage sécurisé et le transport des composants électroniques sensibles - prévention fiable des décharges électrostatiques et dérivation des charges déjà existantes.

Version: Poignée, fond et côtés fermés
Matériau: polypropylène
Couleur: noire

Résistance volumique typique 10³-10¹⁰ Ohm

Conformément à la norme ESD DIN EN 61340-5-1

dpvlink 15634



Article	Dimensions à l'extérieur	/à l'intérieur LxLxH [mm]	Matériau
Bacs Euro Light			
3020120.L	300 x 200 x 120	260 x 160 x 105	polypropylène
3020170.L	300 x 200 x 170	260 x 160 x 155	polypropylène
4030075.L	400 x 300 x 75	360 x 260 x 60	polypropylène
4030120.L	400 x 300 x 120	360 x 260 x 95	polypropylène
4030170.L	400 x 300 x 170	360 x 260 x 145	polypropylène
4030220.L	400 x 300 x 220	360 x 260 x 195	polypropylène
4030270.L	400 x 300 x 270	360 x 260 x 245	polypropylène
4030320.L	400 x 300 x 320	360 x 260 x 295	polypropylène
6040075.L	600 x 400 x 75	560 x 360 x 60	polypropylène
6040120.L	600 x 400 x 120	560 x 360 x 105	polypropylène
6040170.L	600 x 400 x 170	560 x 360 x 155	polypropylène
6040220.L	600 x 400 x 220	560 x 360 x 205	polypropylène
6040270.L	600 x 400 x 270	560 x 360 x 255	polypropylène
6040320.L	600 x 400 x 320	560 x 360 x 305	polypropylène
6040420.L	600 x 400 x 420	560 x 360 x 405	polypropylène
8060120.L	800 x 600 x 120	755 x 555 x 100	polypropylène
8060220.L	800 x 600 x 220	755 x 555 x 200	polypropylène
8060320.L	800 x 600 x 320	755 x 555 x 300	polypropylène
8060420.L	800 x 600 x 420	755 x 555 x 400	polypropylène

Couvercle pour bacs Euro Light



Couvercle pour bacs Euro Light
Résistance volumique typique 10³-10¹⁰ Ohm

Conformément à la norme ESD DIN EN 61340-5-1

dpvlink 15651



Article	Type
Couvercle pour bacs Euro Light	
3020999.L-Deckel	Couvercle amovible 300 x 200 mm
4030999.L-Deckel	Couvercle amovible 400 x 300 mm
6040999.L-Deckel	Couvercle amovible 600 x 400 mm
8060999.L-Deckel	Couvercle amovible 800 x 600 mm

Bacs Euro avec couvercle à charnière



Le bac Euro avec couvercle à charnière assure une protection additionnelle pour le contenu. Le couvercle et les charnières sont produits du même matériau antistatique que le bac. Des charges électrostatiques sont évitées et les charges déjà présentes sont dérivées fidèlement.

- empilable
- matériau : polypropylène
- charnières robustes
- couleur : noire

Résistance volumique typique 10^3 - 10^{10} Ohm

Conformément à la norme ESD DIN EN 61340-5-1

dpvlink 22805



Article	Dimensions à l'extérieur	/à l'intérieur LxLxH [mm]	Matériau
Bacs Euro avec couvercle à charnière			
2015120.L-ED	200 x 150 x 135	170 x 120 x 97	polypropylène
3020120.L-ED	300 x 200 x 135	270 x 170 x 97	polypropylène
3020170.L-ED	300 x 200 x 185	270 x 170 x 165	polypropylène
4030075.L-ED	400 x 300 x 90	370 x 270 x 52	polypropylène
4030120.L-ED	400 x 300 x 135	370 x 270 x 107	polypropylène
4030170.L-ED	400 x 300 x 185	370 x 270 x 147	polypropylène
4030220.L-ED	400 x 300 x 235	370 x 270 x 197	polypropylène
4030270.L-ED	400 x 300 x 285	370 x 270 x 247	polypropylène
4030320.L-ED	400 x 300 x 335	370 x 270 x 297	polypropylène
6040075.L-ED	600 x 400 x 90	570 x 370 x 63	polypropylène
6040120.L-ED	600 x 400 x 135	570 x 370 x 107	polypropylène
6040170.L-ED	600 x 400 x 185	570 x 370 x 157	polypropylène
6040220.L-ED	600 x 400 x 235	570 x 370 x 207	polypropylène
6040270.L-ED	600 x 400 x 285	570 x 370 x 257	polypropylène
6040320.L-ED	600 x 400 x 335	570 x 370 x 307	polypropylène
6040420.L-ED	600 x 400 x 435	570 x 370 x 407	polypropylène
8060120.L-ED	800 x 600 x 140	770 x 570 x 97	polypropylène
8060220.L-ED	800 x 600 x 240	770 x 570 x 197	polypropylène
8060320.L-ED	800 x 600 x 335	770 x 570 x 297	polypropylène
8060420.L-ED	800 x 600 x 435	770 x 570 x 397	polypropylène

Bacs à insérer pour bacs Euro 400 x 300 mm



- pour bacs Euro avec dimensions de base 400 x 300 mm
- bord de préhension pour faciliter l'enlèvement et l'insertion
- facilement empilable grâce au bord renforcé
- matériau : polypropylène

Résistance volumique typique 10^3 - 10^{10} Ohm

Conformément à la norme ESD DIN EN 61340-5-1

dpvlink 17034



Article		L [mm]	L [mm]	H [mm]
Bacs à insérer pour bacs Euro 400 x 300 mm				
4030.EK205	Bac à insérer 205	266	184	50
4030.EK210	Bac à insérer 210	266	184	100
4030.EK215	Bac à insérer 215	266	184	150

Bacs à insérer pour bacs Euro 600 x 400 mm



- pour bacs Euro avec dimensions de base 600 x 400 mm
- bord de préhension pour faciliter l'insertion et l'enlèvement
- faiblement empilables grâce au bord renforcé
- matériau : polypropylène

Résistance volumique typique 10^3 - 10^{10} Ohm

Conformément à la norme ESD DIN EN 61340-5-1

dpvlink 17035



Article		L [mm]	L [mm]	H [mm]
Bacs à insérer pour bacs Euro 600 x 400 mm				
6040.EK205	Bac à insérer 205	563	183	50
6040.EK210	Bac à insérer 210	563	183	100
6040.EK215	Bac à insérer 215	563	183	150
6040.EK405	Bac à insérer 405	282	183	50
6040.EK410	Bac à insérer 410	282	183	100
6040.EK415	Bac à insérer 415	282	183	150
6040.EK805	Bac à insérer 805	183	141	50
6040.EK810	Bac à insérer 810	183	141	100
6040.EK815	Bac à insérer 815	183	141	50



Bacs Euro NEWBOX

Bacs Euro NEWBOX conducteurs



Bacs Euro NEWBOX conducteurs en polypropylène conducteur, empilables.

Conformément à la norme ESD DIN EN 61340-5-1

dpvlink 795

Article	Dimensions à l'extérieur	/à l'intérieur LxLxH [mm]	Matériau
Bacs Euro NEWBOX conducteurs			
5310.05	300 x 200 x 120	260 x 160 x 117	polypropylène
5310.10	400 x 300 x 120	360 x 258 x 118	polypropylène
5310.14	400 x 300 x 170	358 x 258 x 168	polypropylène
5310.20	400 x 300 x 220	358 x 258 x 217	polypropylène
5310.25	400 x 300 x 270	358 x 256 x 267	polypropylène
5310.31	400 x 300 x 320	358 x 256 x 316	polypropylène
5310.15	600 x 400 x 75	555 x 355 x 72	polypropylène
5310.24	600 x 400 x 120	555 x 358 x 115	polypropylène
5310.33	600 x 400 x 150	555 x 353 x 145	polypropylène
5310.34	600 x 400 x 170	555 x 355 x 165	polypropylène
5310.42	600 x 400 x 220	555 x 358 x 217	polypropylène
5310.50	600 x 400 x 236	555 x 357 x 231	polypropylène
5310.55	600 x 400 x 280	553 x 355 x 277	polypropylène
5310.70	600 x 400 x 343	557 x 358 x 332	polypropylène
5310.80	600 x 400 x 423	555 x 355 x 420	polypropylène
5310.S.130	800 x 600 x 320	756 x 556 x 297	polypropylène

Couvercle NEWBOX



Couvercle pour bacs Euro NEWBOX, conducteur

Conformément à la norme ESD DIN EN 61340-5-1

dpvlink 803

Article	Type
Couvercle NEWBOX	
5310.32.A	Couvercle amovible 300 x 200 mm
5310.43.A	Couvercle amovible 400 x 300 mm
5310.64.A	Couvercle amovible 600 x 400 mm
5310.43	Couvercle amovible avec crochet 400 x 300 mm
5310.64	Couvercle amovible avec crochet 600 x 400 mm

Couvercle à charnière NEWBOX



Couvercle pour bacs Euro NEWBOX, conducteur

Conformément à la norme ESD DIN EN 61340-5-1

dpvlink 19734

Article	Type
Couvercle à charnière NEWBOX	
5310.32.S	Couvercle à charnière 300 x 200 mm
5310.43.S	Couvercle à charnière 400 x 300 mm

Bacs Euro NEWBOX IDP



- polypropylène dissipateur en permanence IDP (Inherently Dissipative Polymer)
- empilable
- indépendant de l'humidité
- marquage : logo ESD, logo de recyclage et numéro de lot

Conformément à la norme ESD DIN EN 61340-5-1

dpvlink 7048

Article	Dimensions à l'extérieur	/à l'intérieur LxLxH [mm]	Couleur
Bacs Euro NEWBOX IDP			
5311.05.gelb	300 x 200 x 120	270 x 170 x 117	jaune
5311.05.rot	300 x 200 x 120	270 x 170 x 117	rouge
5311.10.gelb	400 x 300 x 120	355 x 255 x 115	jaune
5311.10.rot	400 x 300 x 120	355 x 255 x 115	rouge
5311.14.gelb	400 x 300 x 170	355 x 255 x 165	jaune
5311.14.rot	400 x 300 x 170	355 x 255 x 165	rouge
5311.20.gelb	400 x 300 x 220	355 x 255 x 215	jaune
5311.20.rot	400 x 300 x 220	355 x 255 x 215	rouge
5311.31.gelb	400 x 300 x 320	355 x 255 x 317	jaune
5311.31.rot	400 x 300 x 320	355 x 255 x 317	rouge
5311.24.gelb	600 x 400 x 120	555 x 355 x 115	jaune
5311.24.rot	600 x 400 x 120	555 x 355 x 115	rouge
5311.34.gelb	600 x 400 x 170	555 x 355 x 165	jaune
5311.34.rot	600 x 400 x 170	555 x 355 x 165	rouge
5311.42.gelb	600 x 400 x 220	555 x 355 x 215	jaune
5311.42.rot	600 x 400 x 220	555 x 355 x 215	rouge

Couvercle NEWBOX IDP

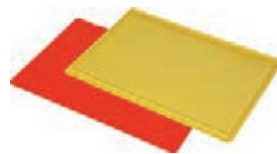

Couvercle pour bacs Euro NEWBOX IDP dissipateur

Conformément à la norme ESD DIN EN 61340-5-1

dpvlink 8464

Article	Type	L [mm]	L [mm]	Couleur
Couvercle NEWBOX IDP				
5311.32.S.gelb	Couvercle à charnière	300	200	jaune
5311.32.S.rot	Couvercle à charnière	300	200	rouge
5311.43.gelb	Couvercle avec crochet	400	300	jaune
5311.43.rot	Couvercle avec crochet	400	300	rouge
5311.64.gelb	Couvercle avec crochet	600	400	jaune
5311.64.rot	Couvercle avec crochet	600	400	rouge

Fermetures NEWBOX



Accessoires pour bacs Euro NEWBOX, fermeture à ressort et fermeture coulissante, conductrices

dpvlink 808

Article	Type
5310.99.1	Fermeture à ressort NEWBOX/blanche
5310.99.3	Fermeture coulissante NEWBOX/noire (conductrice)

Accessories pour ESD containers

Marquage pour bacs

Marquage pour bacs

Pour tous les types de bacs Euro:

- | | | |
|---|---|---|
|  | Article
Type |  |
|  | 9980.005.000
Clip pour étiquettes enfichables
sur le bac, largeur 20 mm, métal galvanisé | |
|  | 051886
Clip pour étiquettes enfichables
sur le bac, largeur 30 mm, métal galvanisé | |
|  | 051887
Support d'étiquettes, transparent
102 x 65 mm / 90 x 52 mm à l'extérieur / à l'intérieur
autocollant | |
|  | 051887-1
Support d'étiquettes, transparent
184 x 98 mm / 155 x 85 mm à l'extérieur / à l'intérieur
autocollant | |
|  | 5221.IDP.700
Porte-étiquettes ESD IDP-STAT® PVC
DIN A 5; 158 x 210 x 0,7mm; largeur de dos 22 mm;
pour accrocher au conteneur de transport;
UE = 5 pièces | |
|  | 5221.4.IDP.250
Porte-étiquettes ESD IDP-STAT, transparent, code à barres lisible
118 x 74 x 0,25 mm (LxLxH), auto-collant
face avant et face arrière IDP-STAT | |
|  | 5221.5.IDP.250.N
Porte-étiquettes ESD IDP-STAT, auto-collant
118 x 74 x 0,25 mm (LxLxH), auto-collant
face avant IDP-STAT, face arrière film isolant | |
|  | 9980.039.000
Porte-étiquettes, transparente
156 x 115 mm, autocollante | |

dpvlink 812

Article
Type



9980.050.000
Porte-étiquettes, transparente
115 x 83 mm, autocollante



3015.203.075.IDP
Pochette KANBAN ESD IDP-STAT, transparente
Pochette 203x75 mm, 1 côté ouvert
UE = 25 pièces



9980.xxxx
Impression / estampage à chaud
Impression / estampage à chaud sur des bacs Euro
et couvercles

Séparations et compartiments / couches intermédiaires



Dans notre gamme de produits vous trouverez une large sélection d'intercalaires et séparations (compartiments) pour insérer dans des récipients de transport. La combinaison convient parfaitement pour transporter de différents composants sensibles à l'ESD. Ils sont disponibles dans trois matériaux différents pour des diverses exigences.



Matériau à chambre creuse en PP :

- en polypropylène extrudé (PP)
- haute résistance à l'abrasion
- faible poids

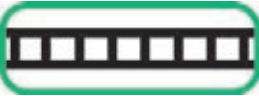

Matériau plein en PS :

- en polystyrène (PS) ⚠
- haute résistance à l'abrasion
- haute stabilité



Mousse de PE :

- en mousse de polyéthylène (PE) ⚠
- résistante à l'abrasion et sans corrosion
- très faible poids

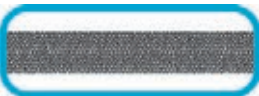

Nos **tailles standard** sont conçues pour les **bacs Euro les plus utilisés**.

Si vous n'y trouvez pas ce que vous cherchez, demandez-nous des **formats sur mesure**.



Solutions individuelles - configurer en ligne
Configurateur pour compartiments

Matériau : polypropylène (PP)



Pour l'utilisation dans des conteneurs de transport pour transporter ou bien stocker des composants électroniques en couches et d'une manière ordonnée.

Fixez vos produits et **protégez-les des dommages pendant le transport**. A l'aide des couches intermédiaires en **polypropylène léger** avec chambres creuses vous obtenez une stabilité additionnelle pour vos conteneurs équipés de séparations.



Données techniques pour versions standard

Longueur latérale du bac :	- 300 / 400 / 600 / 800 mm
Épaisseurs :	- 3,0 mm (poids 600g/m ²) - 3,5 mm ultra-robuste (poids 800g/m ²)

- disponibles dans des tailles différentes avec des évidements pour poignée différents
- volume conducteur
- Conformément à la norme ESD DIN EN 61340-5-1 ⚠

Evidements pour poignée pour un enlèvement faciles des bacs Euro disponibles en 3 versions:

- Standard: 2 coins chanfreinés
- Type A: 2 évidements pour poignée semi-circulaires 34 x 17 mm
- Type C: 2 trous de préhensions ronds 30 mm

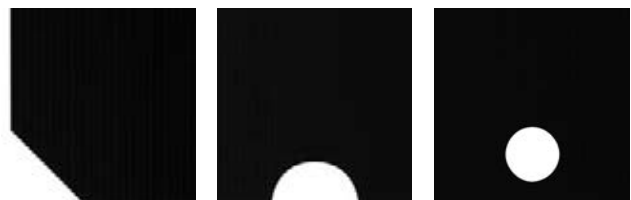

Couches intermédiaires en PP

Couches intermédiaires en PP pour conteneurs de transport épaisseur 3,0 mm



Matériau à chambre creusée, polypropylène extrudé (PP), haute résistance à l'abrasion, épaisseur 3,0 mm, poids 600g/m²



dpvlink 15146

Article	Dimensions LxL [mm]	Épaisseur [mm]	Type
pour bacs Euro 400 x 300 mm			
050.230	353 x 253	3,0	Standard type D
050.231.A-30	353 x 253	3,0	Type A
050.233.C-30	353 x 253	3,0	Type C
050.230.PE.3	353 x 253	6,0	Standard type D + PE
pour bacs KLT 400 x 300 mm			
050.230.KLT	340 x 260	3,0	Standard type D
pour bacs Euro 600 x 400 mm			
050.235	553 x 353	3,0	Standard type D
050.236.A-30	553 x 353	3,0	Type A
050.238.C-30	553 x 353	3,0	Type C
050.235.PE.3	550 x 350	6,0	Standard type D + PE
050.235.PE.6	550 x 350	9,0	Standard type D + PE
pour bacs KLT 600 x 400 mm			
050.235.KLT	540 x 360	3,0	Standard type D
pour bacs Euro 800 x 600 mm			
050.215.D-30	753 x 553	3,0	Standard type D
050.215.A-30	753 x 553	3,0	Type A
Découpes / confections			
050.201.PP30.Z	- x -	3,0	

Découpes, confections sur demande

Couches intermédiaires en PP pour conteneurs de transport épaisseur 3,5 mm



Matériau à chambre creusée, polypropylène extrudé (PP), haute résistance à l'abrasion, épaisseur 3,5 mm, poids 600g/m²



dpvlink 705

Article	Dimensions LxL [mm]	Épaisseur [mm]	Type
pour bacs Euro 400 x 300 mm			
050.230.D-35	353 x 253	3,5	Standard type D
050.231.A-35	353 x 253	3,0	Type A
050.233.C-35	353 x 253	3,5	Type C
pour bacs Euro 600 x 400 mm			
050.235.D-35	553 x 353	3,5	Standard type D
050.236.A-35	553 x 353	3,5	Type A
050.238.C-35	553 x 353	3,5	Type C
pour bacs Euro 800 x 600 mm			
050.215.D-35	753 x 553	3,5	Standard type D
050.215.A-35	753 x 553	3,5	Type A
Découpes / confections			
050.201.PP35.Z	- x -	3,5	

Découpes, confections sur demande



Solutions individuelles - configurer en ligne
Configurateur pour couches intermédiaires

Séparations / compartiments en PP



Pour répondre aux demandes toujours plus exigeantes dans la fabrication électronique vous devez protéger vos **composants contre la décharge électrostatique**. Vous complétez votre poste de travail avec les **compartiments antistatiques** pour bacs Euro.

Les compartiments **simplifient l'enlèvement** des composants à traiter des bacs Euro. Il est possible d'adapter les évidements pour poignée à **vos besoins**. Vous trouverez **ci-dessous nos compartiments standard** pour les applications les plus courantes.

Données techniques pour versions standard

- Longueur latérale du bac : - 300 / 400 / 600 mm à l'extérieur
- 253 / 353 / 553 mm à l'intérieur
- Hauteurs de séparation : - 80 / 120 / 180 mm
- Épaisseurs : - 3,0 mm (poids 600g/m²)
- 3,5 mm ultra-robuste (poids 800g/m²)

- disponibles avec des écartements/nombres des compartiments différents
- volume conducteur
- Conformément à la norme ESD DIN EN 61340-5-1



confectionnable

Sur demande - séparations standards

- hauteur spécifique entre 30 - 600 mm
 - évidements
- également pour conteneurs KLT

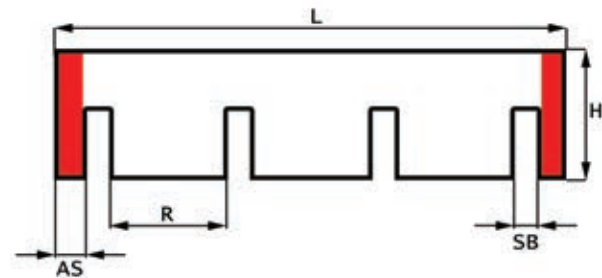

- H = hauteur de la séparation (80, 120 oder 180 mm)
- L = longueur de la séparation (253, 353 oder 553 mm)
- R = écartement
- AS = cloison latérale (si présente)
- SB = largeur de fente

En cas des bacs Euro hauts nous **recommandons des compartiments et en addition des couches intermédiaires** qui peuvent être fabriquées avec des évidements pour poignée. Ainsi, **l'enlèvement des composants est vite et facile**.



Séparations standards en PP hauteur 80 mm



Séparation en PP 253 x 80 x 3 mm, pour bacs Euro 400 x 300 mm



dpvlink 14878

Article	Compartiments	Écartement	Fentes	AS
050.239.080.20	11	20	10	non
050.239.080.10.AS	17	10	18	oui
050.239.080.20.A	10	20	11	oui
050.239.080.28	8	28	7	non
050.239.080.39	6	39	5	non
050.239.080.47	5	47	4	non
050.239.080.60	4	60	3	non
050.239.080.72	3	72	4	oui
050.239.080.110	2	110	3	oui
050.239.080.215	1	215	2	oui

Séparations standards en PP hauteur 80 mm



Séparation en PP 353 x 80 x 3 mm, pour bacs Euro 600 x 400 mm / 400 x 300 mm



dpvlink 14868

Article	Compartiments	Écartement	Fentes	AS
050.240.080.20	15	20	14	non
050.240.080.20.A	14	20	15	oui
050.240.080.32	10	32	9	non
050.240.080.41	8	41	7	non
050.240.080.55	6	55	5	non
050.240.080.67	5	67	4	non
050.240.080.78	4	78	5	oui
050.240.080.105	3	105	4	oui
050.240.080.159	2	159	3	oui
050.240.080.317	1	317	2	oui

Séparations standards en PP hauteur 80 mm



Séparation en PP 553 x 80 x 3 mm, pour bacs Euro 600 x 400 mm



dpvlink 14855

Article	Compartiments	Écartement	Fentes	AS
050.241.080.10.AS	40	10	41	oui
050.241.080.20	24	20	23	non
050.241.080.20.AS	23	20	24	oui
050.241.080.23.A	20	23	21	oui
050.241.080.34	15	34	14	non
050.241.080.43	12	43	11	non
050.241.080.52	10	52	9	non
050.241.080.66	8	66	7	non
050.241.080.76	7	76	6	non
050.241.080.84	6	84	7	oui
050.241.080.101	5	101	6	oui
050.241.080.127	4	127	5	oui
050.241.080.170	3	170	4	oui
050.241.080.257	2	257	3	oui

D'autres hauteurs de 30-600 mm avec évidements confectionnables

Séparations standards en PP hauteur 120 mm



Séparations en PP 253 x 120 x 3 mm, pour bacs Euro 400 x 300 mm



dpvlink 4070

Article	Compartiments	Écartement	Fentes	AS
050.239.120.10.AS	17	10	18	oui
050.239.120.20	11	20	10	non
050.239.120.20.A	10	20	11	oui
050.239.120.28	8	28	7	non
050.239.120.39	6	39	5	non
050.239.120.47	5	47	4	non
050.239.120.60	4	60	3	non
050.239.120.72	3	72	4	oui
050.239.120.110	2	110	3	oui
050.239.120.215	1	215	2	oui

Séparations standards en PP hauteur 120 mm



Séparation en PP 353 x 120 x 3 mm, pour bacs Euro 600 x 400 mm / 400 x 300 mm



dpvlink 4026

Article	Compartiments	Écartement	Fentes	AS
050.240.120.10.AS	25	10	26	oui
050.240.120.20	15	20	14	non
050.240.120.20.A	14	20	15	oui
050.240.120.32	10	32	9	non
050.240.120.41	8	41	7	non
050.240.120.55	6	55	5	non
050.240.120.67	5	67	4	non
050.240.120.78	4	78	5	oui
050.240.120.105	3	105	4	oui
050.240.120.159	2	159	3	oui
050.240.120.317	1	317	2	oui

Séparations standards en PP hauteur 120 mm



Séparation en PP, 553 x 120 x 3 mm, pour bacs Euro 600 x 400 mm



dpvlink 4036

Article	Compartiments	Écartement	Fentes	AS
050.241.120.10.AS	40	10	41	oui
050.241.120.14.AS	30	14	31	oui
050.241.120.20	24	20	23	non
050.241.120.20.AS	40	20	41	oui
050.241.120.23.A	20	23	21	oui
050.241.120.34	15	34	14	non
050.241.120.43	12	43	11	non
050.241.120.52	10	52	9	non
050.241.120.66	8	66	7	non
050.241.120.76	7	76	6	non
050.241.120.84	6	84	7	oui
050.241.120.101	5	101	6	oui
050.241.120.127	4	127	5	oui
050.241.120.170	3	170	4	oui
050.241.120.257	2	257	3	oui

D'autres hauteurs de 30-600 mm avec évidements confectionnables

Séparations standards en PP hauteur 180 mm



Séparation en PP 253 x 180 x 3 mm, pour bacs Euro 400 x 300 mm



dpvlink 4081



Article	Compartiments	Écartement	Fentes	AS
050.239.180.10.AS	17	10	18	oui
050.239.180.20	11	20	10	non
050.239.180.20.A	10	20	11	oui
050.239.180.28	8	28	7	non
050.239.180.39	6	39	5	non
050.239.180.47	5	47	4	non
050.239.180.60	4	60	3	non
050.239.180.72	3	72	4	oui
050.239.180.110	2	110	3	oui
050.239.180.215	1	215	2	oui

Séparations standards en PP hauteur 180 mm



Séparation en PP 353 x 180 x 3 mm, pour bacs Euro 600 x 400 mm / 400 x 300 mm



dpvlink 4048



Article	Compartiments	Écartement	Fentes	AS
050.240.180.10.AS	25	10	26	oui
050.240.180.20	15	20	14	non
050.240.180.20.A	14	20	15	oui
050.240.180.32	10	32	9	non
050.240.180.41	8	41	7	non
050.240.180.55	6	55	5	non
050.240.180.67	5	67	4	non
050.240.180.78	4	78	5	oui
050.240.180.105	3	105	4	oui
050.240.180.159	2	159	3	oui
050.240.180.317	1	317	2	oui

Séparations standards en PP hauteur 180 mm



Séparation en PP 553 x 180 x 3 mm, pour bacs Euro 600 x 400 mm



dpvlink 4058



Article	Compartiments	Écartement	Fentes	AS
050.241.180.10.AS	30	10	31	oui
050.241.180.14.AS	30	14	31	oui
050.241.180.20	24	20	23	non
050.241.180.23.A	20	23	21	oui
050.241.180.34	15	34	14	non
050.241.180.43	12	43	11	non
050.241.180.52	10	52	9	non
050.241.180.66	8	66	7	non
050.241.180.76	7	76	6	non
050.241.180.84	6	84	7	oui
050.241.180.101	5	101	6	oui
050.241.180.127	4	127	5	oui
050.241.180.170	3	170	4	oui
050.241.180.257	2	257	3	oui

Inserts en PP sur mesure



Pour l'utilisation dans des conteneurs de transport pour transporter ou bien stocker des composants électroniques en couches et d'une manière ordonnée.

Polypropylène extrudé, profilé à chambres haute résistance à l'abrasion, très léger (600g/m²), épaisseur 3,0 mm (autres épaisseurs sur demande), conducteur

Conformément à la norme ESD DIN EN 61340-5-1



Il est possible d'équiper toutes les séparations des évidements différents pour voir ainsi que pour poignée pour un enlèvement plus facile des matériaux stockés.

Il est possible d'adapter toutes les séparations sur mesure à chaque application. Des conteneurs non standard peuvent aussi être équipés de compartiments.



Toutes les largeurs de trame et des hauteurs de séparations à partir de 15 sont possibles sur mesure.

Il est possible de **produire à tout moment** des séparations/compartiments sur mesure **selons des besoins individuels**. Indiquez-nous vos exigences et nous vous soumettrons une offre sans engagement.

Inserts en PP sur mesure



dpvlink 20662



Article

050.200.Spez.PP Insert en PP sur mesure

Matériau : polystyrène (PS)



Pour l'utilisation dans des conteneurs de transport pour transporter ou bien stocker des composants électroniques en couches et d'une manière ordonnée.

Fixez vos produits et **protégez-les des dommages pendant le transport**. A l'aide des couches intermédiaires en **polypropylène léger** avec chambres creuses vous obtenez une stabilité additionnelle pour vos conteneurs équipés de séparations.



Données techniques pour versions standard

- Longeur latéral du bac: - 300 / 400 / 600 mm
- Hauteur de séparation: - 80 / 120 / 180 mm
- Épaisseurs: - 1,5 mm
- 1,8 mm
- 2,0 mm

- disponibles avec des écartements/nombres des compartiments différents
- volume conducteur
- Conformément à la norme ESD DIN EN 61340-5-1 

Evidements pour poignée pour un enlèvement faciles des bacs Euro disponibles en 3 versions:

- Standard: 2 coins chanfreinés
- Type A: 2 évidements pour poignée sémi-circulaires 34 x 17 mm
- Type C: 2 trous de préhension ronds 30 mm

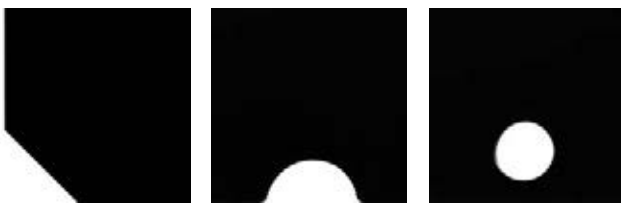

Solutions individuelles - configurer en ligne
Configurateur pour couches intermédiaires

Couches intermédiaires en PS

Couches intermédiaires en PS pour conteneurs de transport épaisseur 1,5 mm  

Matériau plein, polystyrène (PS), haute résistance à l'abrasion, épaisseur 1,5 mm



dpvlink 15144



Article	Dimensions LxL [mm]	Épaisseur [mm]	Type
pour bacs Euro 400 x 300 mm			
050.330.D-15	353 x 253	1,5	Standard type D
050.331.A-15	353 x 253	1,5	Type A
050.333.C-15	353 x 253	1,5	Type C
pour bacs Euro 600 x 400 mm			
050.335.D-15	553 x 353	1,5	Standard type D
050.336.A-15	553 x 353	1,5	Type A
050.338.C-15	553 x 353	1,5	Type C

Découpes / confections

050.301.PS15.Z - x - 1,5

Découpes, confections sur demande

Couches intermédiaires en PS pour conteneurs de transport épaisseur 1,8 mm  

Matériau plein, polystyrène (PS), haute résistance à l'abrasion, épaisseur 1,8 mm



dpvlink 15145



Article	Dimensions LxL [mm]	Épaisseur [mm]	Type
pour bacs Euro 400 x 300 mm			
050.330.D-18	353 x 253	1,8	Standard type D
050.331.A-18	353 x 253	1,8	Type A
050.333.C-18	353 x 253	1,8	Type C
pour bacs Euro 600 x 400 mm			
050.335.D-18	553 x 353	1,8	Standard type D
050.336.A-18	553 x 353	1,8	Type A
050.338.C-18	553 x 353	1,8	Type C

Découpes / confections

050.301.PS18.Z - x - 1,8

Découpes, confections sur demande

Couches intermédiaires en PS pour conteneurs de transport épaisseur 2,0 mm  

Matériau plein, polystyrène (PS), haute résistance à l'abrasion, épaisseur 2,0 mm



dpvlink 15109



Article	Dimensions LxL [mm]	Épaisseur [mm]	Type
pour bacs Euro 400 x 300 mm			
050.330.D-20	353 x 253	2,0	Standard type D
050.331.A-20	353 x 253	2,0	Type A
050.333.C-20	353 x 253	2,0	Type C
pour bacs Euro 600 x 400 mm			
050.335.D-20	553 x 353	2,0	Standard type D
050.336.A-20	553 x 353	2,0	Type A
050.338.C-20	553 x 353	2,0	Type C

Découpes / confections

050.301.PS20.Z - x - 2,0

Découpes, confections sur demande

Séparations / compartiments en PS



Pour répondre aux demandes toujours plus exigeantes dans la fabrication électronique vous devez protéger vos **composants contre la décharge électrostatique**.

Vous complétez votre poste de travail avec les **compartiments antistatiques** pour bacs Euro.

Les compartiments **simplifient l'enlèvement** des composants à traiter des bacs Euro. Il est possible d'adapter les évidements pour poignée à **vos besoins**. Vous trouverez **ci-dessous nos compartiments standard** pour les applications les plus courantes.

Données techniques pour versions standard

- Longueur latérale du bac : - 300 / 400 / 600 mm à l'extérieur
- 253 / 353 / 553 mm à l'intérieur
- Hauteurs de séparation : - 80 / 120 / 180 mm
- Épaisseurs : - 1,5 mm
- 1,8 mm
- 2,0 mm

- disponibles avec des écartements/nombres de compartiments différents
- volume conducteur
- Conformément à la norme ESD DIN EN 61340-5-1 ⚠



confectionnable

Sur demande - séparations standards

- hauteur spécifique entre 30 - 600 mm
- évidements

également pour conteneurs KLT

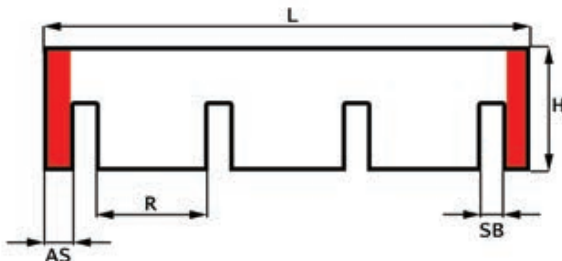

- H = hauteur de la séparation (80, 120 ou 180 mm)
- L = longueur de la séparation (253, 353 ou 553 mm)
- R = écartement
- AS = cloison latérale (si présente)
- SB = largeur de fente



En cas des bacs Euro hauts nous **recommandons des compartiments et en addition des couches intermédiaires** qui peuvent être fabriquées avec des évidements pour poignée. Ainsi, **l'enlèvement des composants est vite et facile**.

Séparations standards en PS, hauteur 80 mm



Séparation en PS 253 x 80 x 2,0 mm, pour bacs Euro 400 x 300 mm



dpvlink 14937

Article	Compartiments	Écartement	Fentes	AS
050.339.080.20	11	20	10	non
050.339.080.29	8	29	7	non
050.339.080.39	6	39	5	non
050.339.080.48	5	48	4	non
050.339.080.61	4	61	3	non
050.339.080.72	3	72	4	oui
050.339.080.110	2	110	3	oui
050.339.080.215	1	215	2	oui



Séparations standards en PS, hauteur 80



Séparation en PS 353 x 80 x 2,0 mm, pour bacs Euro 600 x 400 mm / 400 x 300 mm



dpvlink 14964

Article	Compartiments	Écartement	Fentes	AS
050.340.080.20	15	20	14	non
050.340.080.32	10	32	9	non
050.340.080.41	8	41	7	non
050.340.080.55	6	55	5	non
050.340.080.68	5	68	4	non
050.340.080.78	4	78	5	oui
050.340.080.105	3	105	4	oui
050.340.080.159	2	159	3	oui
050.340.080.317	1	317	2	oui



Séparations standards en PS, hauteur 80



Séparation en PS 553 x 80 x 2,0 mm, pour bacs Euro 600 x 400 mm



dpvlink 14994

Article	Compartiments	Écartement	Fentes	AS
050.341.080.20	24	20	23	non
050.341.080.23	20	23	21	oui
050.341.080.34	15	34	14	non
050.341.080.43	12	43	11	non
050.341.080.52	10	52	9	non
050.341.080.66	8	66	7	non
050.341.080.76	7	76	6	non
050.341.080.84	6	84	7	oui
050.341.080.101	5	101	6	oui
050.341.080.127	4	127	5	oui
050.341.080.170	3	170	4	oui
050.341.080.257	2	257	3	oui



D'autres hauteurs de 30-600 mm avec évidements confectionnables



Solutions individuelles - configurer en ligne
Configurateur pour compartiments



Séparations standards en PS hauteur 120 mm



Séparation en PS 253 x 120 x 2,0 mm, pour bacs Euro 400 x 300 mm



dpvlink 14946

Article	Compartiments	Écartement	Fentes	AS
050.339.120.20	11	20	10	non
050.339.120.29	8	29	7	non
050.339.120.39	6	39	5	non
050.339.120.48	5	48	4	non
050.339.120.61	4	61	3	non
050.339.120.72	3	72	4	oui
050.339.120.110	2	110	3	oui
050.339.120.215	1	215	2	oui

Séparations standards en PS, hauteur 120 mm



Séparation en PS 353 x 120 x 2,0 mm, pour bacs Euro 600 x 400 mm / 400 x 300 mm



dpvlink 14974

Article	Compartiments	Écartement	Fentes	AS
050.340.120.20	15	20	14	non
050.340.120.32	10	32	9	non
050.340.120.41	8	41	7	non
050.340.120.55	6	55	5	non
050.340.120.68	5	68	4	non
050.340.120.78	4	78	5	oui
050.340.120.105	3	105	4	oui
050.340.120.159	2	159	3	oui
050.340.120.317	1	317	2	oui

Séparations standards en PS, hauteur 120 mm



Séparation en PS 553 x 120 x 2,0 mm, pour bacs Euro 600 x 400 mm



dpvlink 15007

Article	Compartiments	Écartement	Fentes	AS
050.341.120.20	24	20	23	non
050.341.120.23	20	23	21	oui
050.341.120.34	15	34	14	non
050.341.120.43	12	43	11	non
050.341.120.52	10	52	9	non
050.341.120.66	8	66	7	non
050.341.120.76	7	76	6	non
050.341.120.84	6	84	7	oui
050.341.120.101	5	101	6	oui
050.341.120.127	4	127	5	oui
050.341.120.170	3	170	4	oui
050.341.120.257	2	257	3	oui

D'autres hauteurs de 30-600 mm avec évidements confectionnables

Séparations standards en PS hauteur 180 mm



Séparation en PS 253 x 180 x 2,0 mm, pour bacs Euro 400 x 300 mm



dpvlink 14955

Article	Compartiments	Écartement	Fentes	AS
050.339.180.20	11	20	10	non
050.339.180.29	8	29	7	non
050.339.180.39	6	39	5	non
050.339.180.48	5	48	4	non
050.339.180.61	4	61	3	non
050.339.180.72	3	72	4	oui
050.339.180.110	2	110	3	oui
050.339.180.215	1	215	2	oui

Séparations standards en PS, hauteur 180 mm



Séparation en PS 353 x 180 x 2,0 mm, pour bacs Euro 600 x 400 mm / 400 x 300 mm



dpvlink 14984

Article	Compartiments	Écartement	Fentes	AS
050.340.180.20	15	20	14	non
050.340.180.32	10	32	9	non
050.340.180.41	8	41	7	non
050.340.180.55	6	55	5	non
050.340.180.68	5	68	4	non
050.340.180.78	4	78	5	oui
050.340.180.105	3	105	4	oui
050.340.180.159	2	159	3	oui
050.340.180.317	1	317	2	oui

Séparations standards en PS, hauteur 180 mm



Séparation en PS 553 x 180 x 2,0 mm, pour bacs Euro 600 x 400 mm



dpvlink 15019

Article	Compartiments	Écartement	Fentes	AS
050.341.180.20	24	20	23	non
050.341.180.23	20	23	21	oui
050.341.180.34	15	34	14	non
050.341.180.43	12	43	11	non
050.341.180.52	10	52	9	non
050.341.180.66	8	66	7	non
050.341.180.76	7	76	6	non
050.341.180.84	6	84	7	oui
050.341.180.101	5	101	6	oui
050.341.180.127	4	127	5	oui
050.341.180.170	3	170	4	oui
050.341.180.257	2	257	3	oui

Inserts en PS sur mesure

PS | Material Vollmaterial

Pour l'utilisation dans des conteneurs de transport pour transporter ou bien stocker des composants électroniques en couches et d'une manière ordonnée.

Matériau plein, polystyrène (PS), haute résistance à l'abrasion, conducteur

Conformément à la norme ESD DIN EN 61340-5-1 ESD

Épaisseur standard: 2,0 mm
d'autres épaisseurs: 1,5 mm, 1,8 mm



Il est possible d'équiper toutes les séparations des évidements différents pour voir ainsi que pour poignée pour un enlèvement plus facile des matériaux stockés.

Il est possible d'adapter toutes les séparations sur mesure à chaque application. Des conteneurs non standard peuvent aussi être équipés de compartiments.

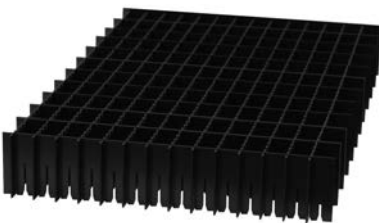

Toutes les largeurs de trame et des hauteurs de séparations à partir de 15 sont possibles sur mesure.

Il est possible de produire à tout moment des séparations/compartiments sur mesure selon des besoins individuels. Indiquez-nous vos exigences et nous vous soumettrons une offre sans engagement.

Inserts en PS sur mesure



PS | Material Vollmaterial

dpvlink 20664

Article

050.300.Spez.PS Insert en PS sur mesure



Matériau : mousse de polyéthylène (PE)

Couches intermédiaires en PE

Mousse en PE couches intermédiaires, dissipatrice

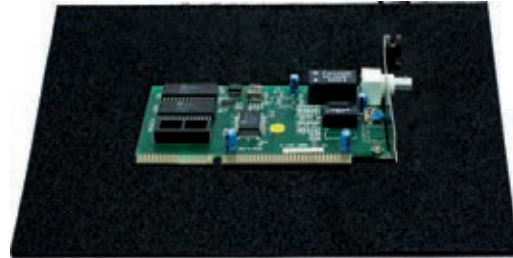

EPAstore

Mousse en polyéthylène est dissipatrice, partiellement avec peau, réticulée, à alvéoles fermées, résistante à la corrosion et à l'usure.
Couleur: noire.

Appropriée comme :

- mousse dure à piquer
- couches intermédiaires pour bacs
- séparations pour bacs
- supports pour places de travail

Conformément à la norme ESD DIN EN 61340-5-1

PE

dpvlink 700

Article	L [mm]	L [mm]	Épaisseur [mm]
4550.03.0153	253	153	3
4550.03.0253	353	253	3
4550.03.0255.KLT	340	255	3
4550.03.0300	300	300	3
4550.03.0353	553	353	3
4550.03.0355.KLT	540	355	3
4550.03.Z		Découpe	3
4550.06.0153	253	153	3
4550.06.0253	353	253	6
4550.06.0255.KLT	340	255	6
4550.06.0300	300	300	6
4550.06.0353	553	353	6
4550.06.0355.KLT	540	355	6
4550.06.0550	750	550	6
4550.06.Z		Découpe	6
4550.10.0253	353	253	10
4550.10.0255.KLT	340	255	10
4550.10.0353	553	353	10
4550.10.0355.KLT	540	355	10
4550.10.0550	750	550	10
4550.10.Z		Découpe	10



Plaques de mousse en PE, dissipatrices

dpvlink 702

Article	L [mm]	L [mm]	Épaisseur [mm]
4550.03.1000	1000	1000	3
4550.03.1500	1500	1000	3
4550.06.1000	1000	1000	6
4550.06.1500	1500	1000	6
4550.10.1000	1000	1000	10
4550.10.1500	1500	1000	10



d'autres épaisseurs, découpes et confections sur demande

Inserts en PE sur mesure

Les séparations en mousse de polyéthylène sont spécialement légères, résistantes à l'abrasion et corrosion, mais en même temps volume conductrices. Elles sont idéales pour des ensembles très sensibles.

Séparations pour subdiviser des conteneurs dans des tailles de compartiments différentes.



Conformément à la norme ESD DIN EN 61340-5-1 

Il est possible d'adapter toutes les séparations sur mesure à chaque application. Des conteneurs non standard peuvent aussi être équipés de compartiments.

Il est possible de produire à tout moment des séparations/compartiments sur mesure selon des besoins individuels. Indiquez-nous vos exigences et nous vous soumettrons une offre sans engagement.

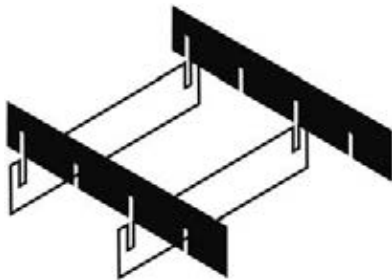

Une montage simple permet d'adapter les compartiments à toutes les applications. **Idéal pour des ensembles très sensibles.**

Inserts en PE sur mesure



dpvlink 20666

Article

050.500.Spez.PE Insert en PE sur mesure





Solutions d'emballage individuelles EPAstore®

Nos outils en ligne pour déterminer rapidement et simplement les couches intermédiaires et séparations dont vous avez besoin.

Veuillez sélectionner des solutions standard directement présentées ou utilisez la fonction de demande intégrée.

Vous n'avez pas de besoin de télécharger une application – il fonctionne sur PC, portable ou smartphone.





**Configurateur –
couches intermédiaires**

dpvlink KonZ



**Configurateur –
séparations/compartiments**

dpvlink KonG

Visitez notre boutique en ligne et configurez facilement votre solution d'emballage

- Utilisation facile et demande directe via l'outil
- Visualisation immédiate de votre produit souhaité
- Solution standard ou individuelle
- Grand choix de matériaux et épaisseurs
- Outil contrôlé par navigateur pour PC, tablette ou smartphone







Compartiments ESD d'autres

Inserts de séparations/Intercalaires "DIVIPRINT" ⚠

Système emboîtement conducteur pour la subdivision des conteneurs. Les séparations sont facile à couper à la longueur désirée.

Matériau: polystyrène, conducteur, noir

Conformément à la norme ESD DIN EN 61340-5-1 ⚠

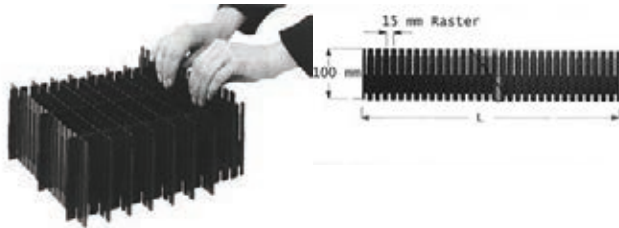

dpvlink 4021

Article Dimensions LxH [mm]

Inserts de séparations/Intercalaires "DIVIPRINT"

050.250	551 x 100 x 100
050.251	351 x 100 x 100
050.252	255 x 100 x 100



Inserts de séparation WEZ ⚠



Inserts emboîtables pour la subdivision individuelle des conteneurs
Epaisseur: 3 mm

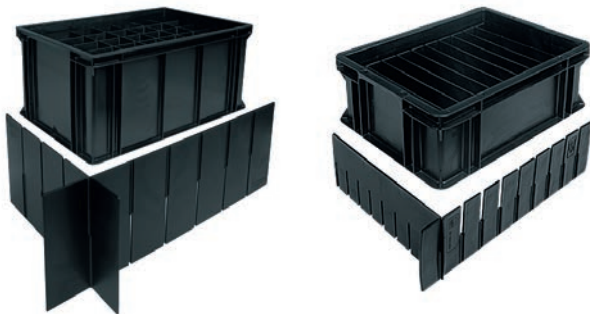

Conformément à la norme ESD DIN EN 61340-5-1 ⚠

dpvlink 15057

Article Dimensions LxH [mm]

Inserts de séparation WEZ

2610.003.992	258 x 100 x Quadrillage 27 mm (écartement 30 mm) / 258100
3610.003.992	358 x 100 x Quadrillage 33 mm (écartement 36 mm) / 358100
5610.003.992	558 x 100 x Quadrillage 37 mm (écartement 40 mm) / 558100
3620.003.992	358 x 200 x Quadrillage 68 mm (écartement 71 mm) / 358200
5620.003.992	558 x 200 x Quadrillage 76 mm (écartement 80 mm) / 558200



Inserts thermoformés

Tous les inserts se composent du matériau conducteur (Liatstat).

Inserts thermoformés T-263

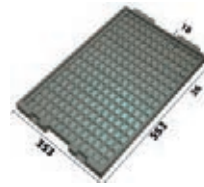

- pour des bacs 600x400
- empilage à tourner
- poignée coquille
- 208 cavités 26x18x15 mm
- ⚠

dpvlink 18936

Article	L [mm]	L [mm]	H [mm]
032.T-263	553	353	37



Inserts thermoformés T-230



- pour des bacs 400x300
- poignée coquille
- 35 cavités 35x35x15mm
- ⚠

dpvlink 18900

Article	L [mm]	L [mm]	H [mm]
032.T-230	355	253	21



Inserts thermoformés T-2113



- pour des bacs 400x300
- empilage à tourner
- poignée coquille
- 50 cavités 42x22x21mm
- ⚠

dpvlink 19018

Article	L [mm]	L [mm]	H [mm]
032.T-2113	350	250	26



Inserts thermoformés T-245



- pour des bacs 600x400
- empilage à tourner
- poignée coquille
- 78 cavités 50x31x10mm
- ⚠

dpvlink 18902

Article	L [mm]	L [mm]	H [mm]
032.T-245	553	353	245



Inserts thermoformés T-2105

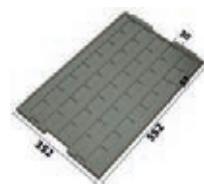

- pour des bacs 600x400
- empilage à tourner
- poignée coquille
- 40 cavités 57x30x7
- ⚠

dpvlink 18938

Article	L [mm]	L [mm]	H [mm]
032.T-2105	552	352	17





Inserts thermoformés T-244

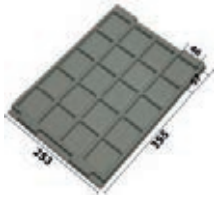

- pour des bacs 400x300
- empilage à tourner
- poignée coquille
- 20 cavités 57x46x15 mm
-

dpvlink 18904

Article	L [mm]	L [mm]	H [mm]
032.T-244	355	253	20



Inserts thermoformés T-235

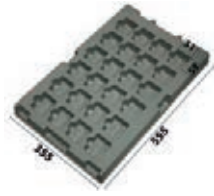

- pour des bacs 600x400
- empilage à tourner
- poignée coquille
- 24 cavités 59x51x34 mm
-

dpvlink 18906

Article	L [mm]	L [mm]	H [mm]
032.T-235	555	355	47



Inserts thermoformés T-2106



- pour des bacs 600x400
- empilage à tourner
- poignée coquille
- 60 cavités 53x21x7 mm
-

dpvlink 18940

Article	L [mm]	L [mm]	H [mm]
032.T-2106	552	352	17



Inserts thermoformés T-236

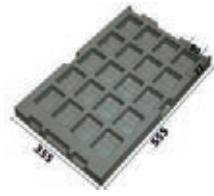

- pour des bacs 600x400
- empilage à tourner
- poignée coquille
- 20 cavités 77x59x34 mm
-

dpvlink 18908

Article	L [mm]	L [mm]	H [mm]
032.T-236	555	355	47



Inserts thermoformés T-231

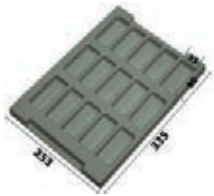

- pour des bacs 400x300
- poignée coquille
- 15 cavités 80x35x20 mm
-

dpvlink 18910

Article	L [mm]	L [mm]	H [mm]
032.T-231	355	253	26



Inserts thermoformés T-240

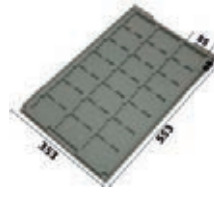

- pour des bacs 600x400
- empilage à tourner
- poignée coquille
- 21 cavités 85x65x17 mm
-

dpvlink 18912

Article	L [mm]	L [mm]	H [mm]
032.T-240	553	353	29



Inserts thermoformés T-232

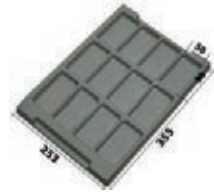

- pour des bacs 400x300
- poignée coquille
- 12 cavités 90x50x20 mm
-

dpvlink 18914

Article	L [mm]	L [mm]	H [mm]
032.T-232	355	253	25



Inserts thermoformés T-2100

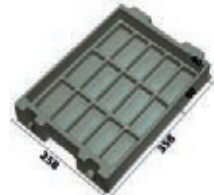

- pour des bacs 400x300
- empilage à tourner
- poignée coquille
- 15 cavités 90x40x23 mm
-

dpvlink 18928

Article	L [mm]	L [mm]	H [mm]
032.T-2100	358	258	68



Inserts thermoformés T-241

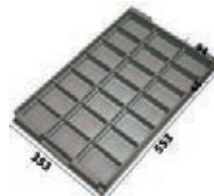

- pour des bacs 600x400
- empilage à tourner
- poignée coquille
- 21 cavités 94x65x35 mm
-

dpvlink 18916

Article	L [mm]	L [mm]	H [mm]
032.T-241	553	353	46



Inserts thermoformés T-242

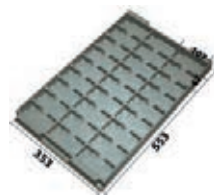

- pour des bacs 600x400
- empilage à tourner
- poignée coquille
- 27 cavités 107x47x22 mm
-

dpvlink 18918

Article	L [mm]	L [mm]	H [mm]
032.T-242	553	353	40



Inserts thermoformés T-2114

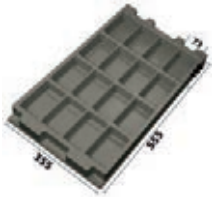

- pour des bacs 600x400
- empilage à tourner
- poignée coquille
- 16 cavités 108x73x31 mm
- ⚠

dpvlink 19020

Article	L [mm]	L [mm]	H [mm]
032.T-2114	555	355	40



Inserts thermoformés T-246

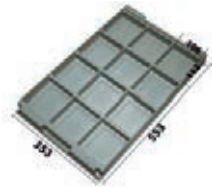

- pour des bacs 600x400
- empilage à tourner
- poignée coquille
- 12 cavités 112x106x35 mm
- ⚠

dpvlink 18920

Article	L [mm]	L [mm]	H [mm]
032.T-246	553	353	44



Inserts thermoformés T-233

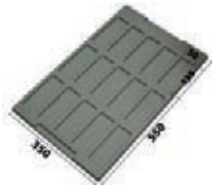

- pour des bacs 600x400
- poignée coquille
- 15 cavités 135x50x10 mm
- ⚠

dpvlink 18922

Article	L [mm]	L [mm]	H [mm]
032.T-233	550	350	17



Inserts thermoformés T-234

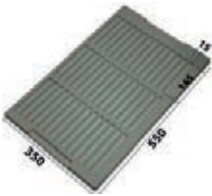

- pour des bacs 600x400
- poignée coquille
- 42 cavités 145x15x10 mm
- ⚠

dpvlink 18924

Article	L [mm]	L [mm]	H [mm]
032.T-234	550	350	17



Inserts thermoformés T-2103

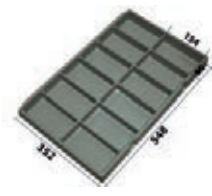

- pour des bacs 600x400
- empilage à tourner
- 12 cavités 154x80x37 mm
- ⚠

dpvlink 18934

Article	L [mm]	L [mm]	H [mm]
032.T-2103	548	352	46



Inserts thermoformés T-2102

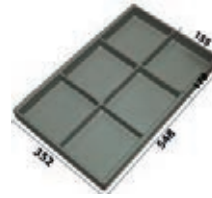

- pour des bacs 600x400
- 6 cavités 170x155x36 mm
- ⚠

dpvlink 18932

Article	L [mm]	L [mm]	H [mm]
032.T-2102	548	352	42



Inserts thermoformés T-2107



- pour des bacs 400x300
- 7 cavités 189x35x41 mm
- ⚠

dpvlink 18942

Article	L [mm]	L [mm]	H [mm]
032.T-2107	362	263	43



Inserts thermoformés T-243

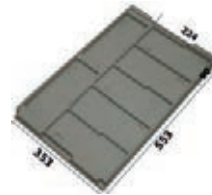

- pour des bacs 600x400
- empilage à tourner
- poignée coquille
- 7 cavités 224x90x2 mm
- ⚠

dpvlink 18926

Article	L [mm]	L [mm]	H [mm]
032.T-243	553	353	38



Inserts thermoformés T-298

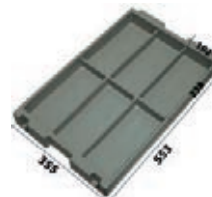

- pour des bacs 600x400
- empilage à tourner
- poignée coquille
- 6 cavités 238x102x52 mm
- ⚠

dpvlink 18944

Article	L [mm]	L [mm]	H [mm]
032.T-298	553	353	55



Inserts thermoformés T-2108

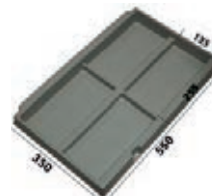

- pour des bacs 600x400
- empilage à tourner
- 4 cavités 255x135x50 mm
- ⚠

dpvlink 18946

Article	L [mm]	L [mm]	H [mm]
032.T-2108	550	350	55





Inserts thermoformés T-2101

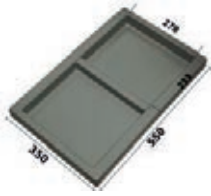

- pour des bacs 600x400
- 2 cavités 278x233x36mm
-

dpvlink 18930

Article	L [mm]	L [mm]	H [mm]
032.T-2101	550	350	43



Inserts thermoformés T-2109

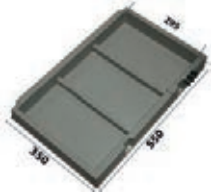

- pour des bacs 600x400
- empilage à tourner
- 3 cavités 295x135x55 mm
-

dpvlink 18948

Article	L [mm]	L [mm]	H [mm]
032.T-2109	550	350	58



Inserts thermoformés T-276

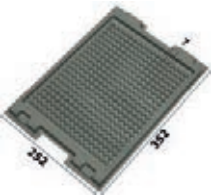

- pour des bacs 400x300
- empilage à tourner
- poignée coquille
- 320 cavités Ø 7x15 mm
-

dpvlink 18950

Article	L [mm]	L [mm]	H [mm]
032.T-276	352	252	20



Inserts thermoformés T-278

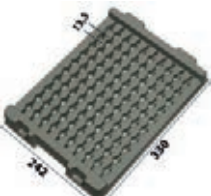

- pour des bacs 400x300
- empilage à tourner
- poignée coquille
- 100 cavités Ø 13,5x35 mm
-

dpvlink 18952

Article	L [mm]	L [mm]	H [mm]
032.T-278	330	242	43



Inserts thermoformés T-280

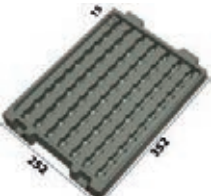

- pour des bacs 400x300
- empilage à tourner
- poignée coquille
- 70 cavités Ø 15x38mm
-

dpvlink 18954

Article	L [mm]	L [mm]	H [mm]
032.T-280	352	252	40



Inserts thermoformés T-281



- pour des bacs 400x300
- poignée coquille
- 48 cavités Ø 16x15xmm
-

dpvlink 18956

Article	L [mm]	L [mm]	H [mm]
032.T-281	352	252	17



Inserts thermoformés T-282



- pour des bacs 400x300
- poignée coquille
- 80 cavités Ø 17x14mm
-

dpvlink 18958

Article	L [mm]	L [mm]	H [mm]
032.T-282	352	252	18



Inserts thermoformés T-285

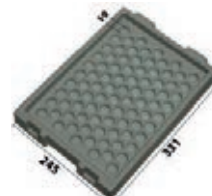

- pour des bacs 400x300
- empilage à tourner
- poignée coquille
- 86 compartiments Ø 19x30mm
-

dpvlink 18964

Article	L [mm]	L [mm]	H [mm]
032.T-285	331	245	35



Inserts thermoformés T-286



- pour des bacs 400x300
- 35 cavités Ø 20x25mm
-

dpvlink 18968

Article	L [mm]	L [mm]	H [mm]
032.T-286	331	245	40



Inserts thermoformés T-287

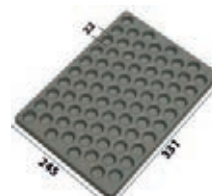

- pour des bacs 400x300
- 76 cavités Ø 22x20mm
-

dpvlink 18972

Article	L [mm]	L [mm]	H [mm]
032.T-287	331	245	21



Inserts thermoformés T-289

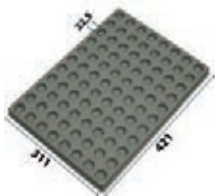

- pour des bacs 600x400
- 88 cavités Ø 22,5x15mm
- ⚠

dpvlink 18976



Article	L [mm]	L [mm]	H [mm]
032.T-289	421	311	30

Inserts thermoformés T-291

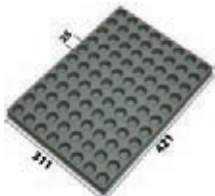

- pour des bacs 600x400
- 88 cavités Ø 25x30mm
- ⚠

dpvlink 18980



Article	L [mm]	L [mm]	H [mm]
032.T-291	421	311	31

Inserts thermoformés T-270



- pour des bacs 400x300
- poignée coquille
- 56 cavités Ø 30x15mm
- ⚠

dpvlink 18982



Article	L [mm]	L [mm]	H [mm]
032.T-270	352	252	17

Inserts thermoformés T-294



- pour des bacs 600x400
- 54 cavités Ø 33x30mm
- ⚠

dpvlink 18986



Article	L [mm]	L [mm]	H [mm]
032.T-294	421	311	35

Inserts thermoformés T-295

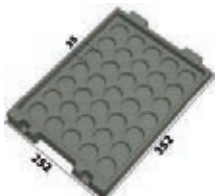

- pour des bacs 400x300
- empilage à tourner
- poignée coquille
- 35 cavités Ø 35x30mm
- ⚠

dpvlink 18990



Article	L [mm]	L [mm]	H [mm]
032.T-295	352	252	34

Inserts thermoformés T-247

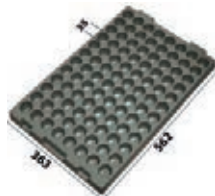

- pour des bacs 600x400
- empilage à tourner
- poignée coquille
- 96 cavités Ø 35x35mm
- ⚠

dpvlink 18992



Article	L [mm]	L [mm]	H [mm]
032.T-247	562	363	43

Inserts thermoformés T-2112

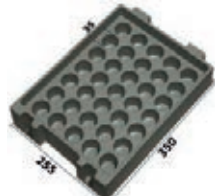

- pour des bacs 400x300
- empilage à tourner
- poignée coquille
- 35 cavités Ø 35x37mm
- ⚠

dpvlink 18988



Article	L [mm]	L [mm]	H [mm]
032.T-2112	350	255	73

Inserts thermoformés T-271



- pour des bacs 400x300
- poignée coquille
- 35 cavités Ø 35,5x15mm
- ⚠

dpvlink 18994



Article	L [mm]	L [mm]	H [mm]
032.T-271	352	252	17

Inserts thermoformés T-272

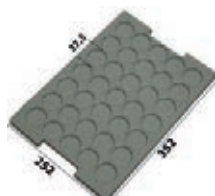

- pour des bacs 400x300
- poignée coquille
- 35 cavités 37,5x6mm
- ⚠

dpvlink 18996



Article	L [mm]	L [mm]	H [mm]
032.T-272	352	252	14

Inserts thermoformés T-296

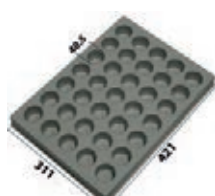

- pour des bacs 600x400
- 35 cavités Ø 40,5x35mm
- ⚠

dpvlink 18998



Article	L [mm]	L [mm]	H [mm]
032.T-296	421	311	42

Inserts thermoformés T-249

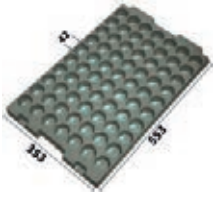

- pour des bacs 600x400
- empilage à tourner
- poignée coquille
- 70 cavités Ø 42x32mm
- 

dpvlink 19000

Article	L [mm]	L [mm]	H [mm]
032.T-249	553	353	36



Inserts thermoformés T-273



- pour des bacs 400x300
- poignée coquille
- 20 cavités Ø 50x15mm
- 

dpvlink 19002

Article	L [mm]	L [mm]	H [mm]
032.T-273	352	252	17



Inserts thermoformés T-248

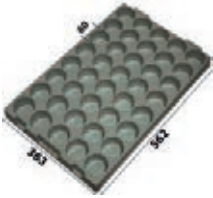

- pour des bacs 600x400
- empilage à tourner
- poignée coquille
- 40 cavités Ø 60x42mm
- 

dpvlink 19004

Article	L [mm]	L [mm]	H [mm]
032.T-248	562	363	50



Inserts thermoformés T-274



- pour des bacs 400x300
- poignée coquille
- 12 cavités Ø 67x15mm
- 

dpvlink 19006

Article	L [mm]	L [mm]	H [mm]
032.T-274	352	252	17



Inserts thermoformés T-237



- pour des bacs 600x400
- poignée coquille
- 24 cavités Ø 70x30mm
- 

dpvlink 19008

Article	L [mm]	L [mm]	H [mm]
032.T-237	550	350	38



Inserts thermoformés T-275

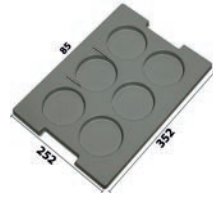

- pour des bacs 400x300
- poignée coquille
- 6 cavités Ø 85x15mm
- 

dpvlink 19010

Article	L [mm]	L [mm]	H [mm]
032.T-275	352	252	17



Inserts thermoformés T-297

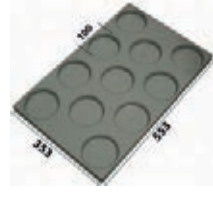

- pour des bacs 600x400
- 11 cavités Ø 100x20mm
- 

dpvlink 19012

Article	L [mm]	L [mm]	H [mm]
032.T-297	562	363	25



Inserts thermoformés T-238



- pour des bacs 600x400
- poignée coquille
- 12 cavités Ø 100x30mm
- 

dpvlink 19014

Article	L [mm]	L [mm]	H [mm]
032.T-238	550	350	17



Inserts thermoformés T-239



- pour des bacs 600x400
- empilage à tourner
- poignée coquille
- 6 cavités Ø 160x20mm
- 

dpvlink 19016

Article	L [mm]	L [mm]	H [mm]
032.T-239	550	350	31



Palettes pour petits circuits imprimés



Palettes ESD pour petits circuits imprimés, conductrices

Conformément à la norme ESD
DIN EN 61340-5-1 

dpvlink 5486

Article	Type
052.601	Palette pour 16 circuits imprimés, 105 x 50 mm fixe Dimensions: 225 x 350 x 30 mm / P x L x H
052.602	Palette pour 15 circuits imprimés, max. 100 x 40 mm Dimensions: 250 x 350 x 30 mm / P x L x H
052.603	Palette pour 45 circuits imprimés, max. 50 x 30 mm Dimensions: 250 x 350 x 23 mm / P x L x H



Mallettes ESD

Mallette WEZ

Mallette FUTURA



Mallette WEZ Futura

- polypropylène volume conducteur
- empilable
- couleur noire

Conformément à la norme ESD DIN EN 61340-5-1

dpvlink 25327

Article	Dimensions à l'extérieur [mm]	/à l'intérieur LxLxH [mm]	Matériau
---------	-------------------------------	---------------------------	----------

Mallette FUTURA

63.4312.360.992	400 x 300 x 130	355 x 255 x 115	polypropylène
63.4317.360.992	400 x 300 x 185	355 x 255 x 170	polypropylène
63.6412.360.992	600 x 400 x 130	555 x 355 x 115	polypropylène
63.6417.360.992	600 x 400 x 185	555 x 355 x 170	polypropylène

Mallette standard



Mallette WEZ

- polypropylène volume conducteur
- empilable
- couleur noire

Conformément à la norme ESD DIN EN 61340-5-1

dpvlink 833

Article	Dimensions à l'extérieur [mm]	/à l'intérieur LxLxH [mm]
---------	-------------------------------	---------------------------

Mallette standard

3204.390.992	300 x 200 x 63	260 x 160 x 39	
3208.397.992	300 x 200 x 110	254 x 154 x 95	
3213.397.992	300 x 200 x 154	254 x 154 x 139	
4304.397.992	400 x 300 x 63	354 x 254 x 48	
4308.397.992	400 x 300 x 110	354 x 254 x 95	
4313.397.992	400 x 300 x 154	354 x 254 x 139	
4320.397.992	400 x 300 x 221	354 x 254 x 206	
4326.397.992	400 x 300 x 287	354 x 254 x 272	
4313.387.992	600 x 300 x 154	554 x 254 x 139	light
6408.397.992	600 x 400 x 111	554 x 354 x 95	
6413.397.992	600 x 400 x 155	554 x 354 x 139	
6420.397.992	600 x 400 x 221	554 x 354 x 206	
6426.397.992	600 x 400 x 288	554 x 354 x 272	

Mallette RAKO

Mallettes RAKO



Mallettes RAKO en polypropylène conducteur, empilables, noires

Conformément à la norme ESD DIN EN 61340-5-1

dpvlink 801

Article	Dimensions à l'extérieur [mm]	/à l'intérieur LxLxH [mm]	Matériau
---------	-------------------------------	---------------------------	----------

Mallettes RAKO

051312.K	300 x 200 x 130	258 x 158 x 117	polypropylène
051322.K	300 x 200 x 230	258 x 158 x 217	polypropylène
051406.K	400 x 300 x 80	358 x 258 x 62	polypropylène
051412.K	400 x 300 x 130	358 x 258 x 117	polypropylène
051417.K	400 x 300 x 185	358 x 258 x 165	polypropylène
051432.K	400 x 300 x 340	358 x 258 x 317	polypropylène
051607.K	600 x 400 x 90	552 x 352 x 72	polypropylène
051612.K	600 x 400 x 132	558 x 358 x 116	polypropylène
051617.K	600 x 400 x 185	558 x 358 x 166	polypropylène
051622.K	600 x 400 x 235	557 x 357 x 216	polypropylène
051632.K	600 x 600 x 340	558 x 358 x 320	polypropylène
051642.K	600 x 400 x 440	555 x 355 x 422	polypropylène

Coffre à outils

Coffre à outils ESD Compact 15



Coffre à outils ESD noir en polypropylène pour un stockage et un transport sécurisés des outils ESD.

Conformément à la norme ESD DIN EN 61340-5-1

dpvlink 8010

Article	Type
050.2715	Coffre à outils ESD Compact 15 Dimensions: 425 x 170 x 215 mm, 1,5 kg (vide)

Coffre à outils ESD

Coffre à outils pour un stockage et un transport sécurisés des outils ESD. Approprié pour l'utilisation dans des salles blanches et pour le technicien du service.

Conformément à la norme ESD DIN EN 61340-5-1



dpvlink 8008

Article	Type
2402.250	Coffre à outils ESD dissipateur, noir Dimensions: 370 x 190 x 135 mm, 0,65 kg (vide), max. 10 kg
2402.251	Coffre à outils ESD conducteur, noir Dimensions: 370 x 190 x 135 mm, 0,65 kg (vide), max. 10 kg

Mallettes Licefa



Mallettes ESD avec charnières et fermeture à clapet en plastique conducteur

Conformément à la norme ESD DIN EN 61340-5-1 

Malette 2012-ESD

Dimensions intérieures : 120 x 80 x 24 mm



Malette 2012-ESD avec charnières et fermeture à clapet en plastique conducteur

Dimensions intérieures: 120 x 80 x 24 mm

Conformément à la norme ESD DIN EN 61340-5-1 

dpvlink 16766

Article	Type
032.417	Malette 2012-ESD, vide Dimensions intérieure: 120 x 80 x 24 mm



032.417.NO-Set	Kit de mousse à nopes pour mallette K 2012 ESD
----------------	---

032.417.04	Korrex pour mallette ESD 4 compartiments Dimensions de compartiment env. 53 x 38 x 22 mm
------------	--

032.417.06	Korrex pour mallette ESD 6 compartiments Dimensions de compartiment env. 38 x 35 x 22 mm
------------	--

032.417.12	Korrex pour mallette ESD 12 compartiments Dimensions de compartiment env. 25 x 24 x 22 mm
------------	---



Malette 2005-ESD

Licefa 

Dimensions intérieures : 170 x 130 x 37 mm



Malette 2005-ESD avec charnières et fermeture à clapet en plastique conducteur

Dimensions intérieures : 170 x 130 x 37 mm

Conformément à la norme ESD DIN EN 61340-5-1 

dpvlink 14743

Article	Type
032.415.NO-Set	Kit de mousse à nopes pour mallette K 2005 ESD



032.415.09	Korrex pour mallette ESD 9 compartiments Dimensions du compartiment env. 36 x 50 x 35 mm
------------	--



032.415.06	Korrex pour mallette ESD 6 compartiments Dimensions du compartiment env. 56 x 50 x 35 mm
------------	--



032.415	Malette 2005-ESD, vide Dimensions intérieures : 170 x 130 x 37 mm
---------	---



Mallette 2001-ESD



Dimensions intérieures: 240 x 170 x 42 mm



Mallette 2001-ESD avec charnières et fermeture à clapet en plastique conducteur

Dimensions intérieures : 240 x 170 x 42 mm

Conformément à la norme ESD DIN EN 61340-5-1 ⚠

dpvlink 14742



Article	Type
032.410.NO-Set	Kit de mousse à nopes pour mallette K 2001 ESD



032.410.RA-Set	Kit de mousse quadrillée pour mallette K 2001 ESD
----------------	--



032.410.ST-Set	Kit de mousse dure à piquer pour mallette K 2001 ESD
----------------	---



032.410	Mallette 2001-ESD, vide Dimensions intérieures : 240 x 170 x 42 mm
---------	--



032.410.12	Korrex pour mallette ESD 12 compartiments Dimensions du compartiment env. 50 x 53 x 40 mm
------------	---



032.410.09	Korrex pour mallette ESD 9 compartiments Dimensions du compartiment env. 50 x 72 x 40 mm
------------	--



032.410.06	Korrex pour mallette ESD 6 compartiments Dimensions du compartiment env. 77 x 72 x 40 mm
------------	--



Mallette 2004-ESD



Dimensions intérieures : 270 x 185 x 76 mm



Mallette 2004-ESD avec charnières et fermeture à clapet en plastique conducteur

Dimensions intérieures : 270 x 185 x 76 mm

Conformément à la norme ESD DIN EN 61340-5-1 ⚠

dpvlink 14741



Article	Type
032.405.NO-Set	Kit de mousse à nopes pour mallette K 2004 ESD



032.405.RA-Set	Kit de mousse quadrillée pour mallette K 2004 ESD
----------------	--



032.405.09	Korrex pour mallette ESD (9 compartiments) Dimensions du compartiment env. 50 x 81 x 73 mm
------------	--



032.405.06	Korrex pour mallette ESD 6 compartiments Dimensions du compartiment env. 78 x 81 x 73 mm
------------	--



032.405	Mallette 2004-ESD, vide Dimensions intérieures : 270 x 185 x 76 mm
---------	--



Mallette 2006-ESD



Dimensions intérieures : 335 x 240 x 71 mm



Mallette 2006-ESD avec charnières et fermeture à clapet en plastique conducteur

Dimensions intérieures : 335 x 240 x 71 mm

Conformément à la norme ESD DIN EN 61340-5-1 

dpvlink 16768



Article	Type
032.401	Mallette 2006-ESD, vide Dimensions intérieures : 335 x 240 x 71 mm
032.401.NO-Set	Kit de mousse à nopes pour mallette K 2006 ESD
032.401.RA-Set	Kit de mousse quadrillée pour mallette K 2006 ESD

Mallette 2000-ESD



Dimensions intérieures : 340 x 250 x 53 mm



Mallette 2000-ESD avec charnières et fermeture à clapet en plastique conducteur

Dimensions intérieures : 340 x 250 x 53 mm

Conformément à la norme ESD DIN EN 61340-5-1 

dpvlink 4100



Article	Type
032.400	Mallette 2000-ESD, vide Dimensions intérieures : 340 x 250 x 53 mm
032.400.12	Korrex pour mallette ESD 12 compartiments Dimensions du compartiment env. 75 x 71 x 50 mm
032.400.09	Korrex pour mallette ESD 9 compartiments Dimensions du compartiment env. 102 x 71 x 50 mm
032.400.06	Korrex pour mallette ESD 6 compartiments Dimensions du compartiment env. 157 x 71 x 50 mm
032.400.24	Korrex pour mallette ESD 24 compartiments Dimensions du compartiment env. 50 x 47 x 50 mm
032.400.NO-Set	Kit de mousse à nopes pour mallette K 2000 ESD
032.400.RA-Set	Kit de mousse quadrillée pour mallette K 2000 ESD

Mallette 2007-ESD



Dimensions intérieures : 365 x 245 x 105 mm



Mallette 2012-ESD avec charnières et fermeture à clapet en plastique conducteur

Dimensions intérieures : 365 x 245 x 105 mm

Conformément à la norme ESD DIN EN 61340-5-1 

dpvlink 16770



Article	Type
032.425	Mallette 2007-ESD, vide Dimensions intérieures : 365 x 245 x 105 mm
032.425.NO-Set	Kit de mousse à nopes pour mallette K 2007 ESD
032.425.RA-Set	Kit de mousse quadrillée pour mallette K 2007 ESD

Mallette 2011-ESD



Dimensions intérieures : 375 x 265 x 80 mm



Mallette 2011-ESD avec charnières et fermeture à clapet en plastique conducteur

Dimensions intérieures : 375 x 265 x 80 mm

Conformément à la norme ESD DIN EN 61340-5-1 

dpvlink 14744



Article	Type
032.420	Mallette 2011-ESD, vide Dimensions intérieures : 375 x 265 x 80 mm
032.420.06	Korrex pour mallette ESD 6 compartiments Dimensions du compartiment env. 168 x 71 x 62 mm
032.420.09	Korrex pour mallette ESD 9 compartiments Dimensions du compartiment env. 108 x 71 x 62 mm
032.420.12	Korrex pour mallette ESD 12 compartiments Dimensions du compartiment env. 79 x 71 x 62 mm
032.420.NO-Set	Kit de mousse à nopes pour mallette K 2011 ESD
032.420.RA-Set	Kit de mousse quadrillée pour mallette K 2011 ESD

Mallette 2003-ESD

Dimensions intérieures : 410 x 272 x 113 mm



Mallette 2003-ESD avec charnières et fermeture à clapet en plastique conducteur

Dimensions intérieures : 410 x 272 x 113 mm

Conformément à la norme ESD DIN EN 61340-5-1 

dpvlink 19809

Article	Type
032.427	Mallette 2003-ESD, vide Dimensions (à l'intérieur) : 410 x 272 x 113 mm

032.427.RA-Set	Kit de mousse quadrillée pour mallette K 2003 ESD
----------------	--

032.427.ST-Set	Kit de mousse à nopes pour mallette K 2003 ESD
----------------	---



Conteneurs pour petites pièces ESD

Boîtes avec couvercle à charnière / boîtes rectang

Boîtes avec charnières à boules



Boîtes avec charnières à boules en plastique conducteur, noires, avec mousse dure à piquer en PE conducteur, couvercle avec logo ESD imprimé.

Conformément à la norme ESD DIN EN 61340-5-1 

dpvlink 646

Article	Dimensions à l'intérieur LxLxH [mm]	Mousse
Boîtes avec charnières à boules		
5100.860	55 x 38 x 14	mousse dure à piquer en PE
5100.861	70 x 45 x 14	mousse dure à piquer en PE
5100.862	130 x 32 x 14	mousse dure à piquer en PE
5100.864	77 x 55 x 12	mousse dure à piquer en PE
5100.865	117 x 90 x 21	mousse dure à piquer en PE
5100.866	138 x 44 x 14	mousse dure à piquer en PE

Boîtes avec charnières à boules

5100.860	55 x 38 x 14	mousse dure à piquer en PE
5100.861	70 x 45 x 14	mousse dure à piquer en PE
5100.862	130 x 32 x 14	mousse dure à piquer en PE
5100.864	77 x 55 x 12	mousse dure à piquer en PE
5100.865	117 x 90 x 21	mousse dure à piquer en PE
5100.866	138 x 44 x 14	mousse dure à piquer en PE



Boîte avec couvercle à charnière type 380



- Boîte avec couvercle à charnière en plastique
- 185 x 108 x 10 mm
- couleur noire



Conformément à la norme ESD DIN EN 61340-5-1 

dpvlink 21545

Article	Type
032.380	Boîte avec couvercle à charnière type 380 Boîte avec couvercle à charnière conductrice, vide Dimensions 185 x 108 x 10 mm
032.380.F09	Insert thermoformé, conducteur, 9 cavités dimensions des cavités 59 x 33 mm
032.380.F15	Insert thermoformé, conducteur, 15 cavités dimensions des cavités 35 x 33 mm
032.380.F24	Insert thermoformé, conducteur, 24 cavités dimensions des cavités 28 x 24 mm



Boîte avec couvercle à charnière type 381  



- Boîte avec couvercle à charnière en plastique
- 185 x 108 x 29 mm ou bien 185 x 108 x 48 mm
- couleur noire



Conformément à la norme ESD DIN EN 61340-5-1 

[dpvlink 21548](#)



Article	Type
	Boîte avec couvercle à charnière type 381
032.382	Boîte avec couvercle à charnière conductrice, vide Dimensions 185 x 108 x 48 mm
032.381	Boîte avec couvercle à charnière conductrice, vide Dimensions 185 x 108 x 29 mm
032.381.F02	Insert thermoformé, conducteur, 2 cavités dimensions des cavités 93 x 81 mm
032.381.F12	Insert thermoformé, conducteur, 12 cavités dimensions des cavités 45 x 25 mm
032.381.F17	Insert thermoformé, conducteur, 17 cavités dimensions des cavités 16 x 20 x 30 mm, 1 x 80 x 30 mm
032.381.F20	Insert thermoformé, conducteur, 20 cavités dimensions des cavités 20 x 30 mm

Boîte avec couvercle à charnière type 384  



- Boîte avec couvercle à charnière en plastique
- 295 x 164 x 16 mm
- couleur noire



Conformément à la norme ESD DIN EN 61340-5-1 

[dpvlink 22811](#)



Article	Type
	Boîte avec couvercle à charnière type 384
032.384	Boîte avec couvercle à charnière conductrice, vide Dimensions 295 x 164 x 16 mm
032.384.F54	Insert thermoformé, conducteur, 54 cavités Dimensions des cavités 28 x 23 mm
032.384.F72	Insert thermoformé, conducteur, 72 cavités Dimensions des cavités 20 x 22 mm

Boîte avec couvercle à charnière type 385  



- Boîte avec couvercle à charnière en plastique
- 295 x 166 x 21 mm
- couleur noire



Conformément à la norme ESD DIN EN 61340-5-1 

[dpvlink 21553](#)



Article	Type
	Boîte avec couvercle à charnière type 385
032.385	Boîte avec couvercle à charnière conductrice, vide Dimensions 295 x 166 x 21 mm
032.385.F15	Insert thermoformé, conducteur, 15 cavités Dimensions des cavités 47 x 52 mm
032.385.F35	Insert thermoformé, conducteur, 35 cavités Dimensions des cavités 23 x 35 mm
032.385.F54	Insert thermoformé, conducteur, 54 cavités Dimensions des cavités 20 x 27 mm
032.385.F72	Insert thermoformé, conducteur, 72 cavités Dimensions des cavités 20 x 20 mm

Boîte avec couvercle à charnière type 386  



- Boîte avec couvercle à charnière en plastique
- 295 x 166 x 39 mm
- couleur noire



Conformément à la norme ESD DIN EN 61340-5-1 

[dpvlink 21555](#)



Article	Type
	Boîte avec couvercle à charnière type 386
032.386	Boîte avec couvercle à charnière conductrice, vide Dimensions 295 x 166 x 39 mm
032.386.F06	Insert thermoformé, conducteur, 6 cavités dimensions des cavités 69 x 88 mm
032.386.F12	Insert thermoformé, conducteur, 12 cavités dimensions des cavités 44 x 64 mm
032.386.F15	Insert thermoformé, conducteur, 15 cavités dimensions des cavités 44 x 49 mm

Boîte avec couvercle à charnière type 387 **Licefa**



- boîte avec couvercle à charnière en plastique
- 295 x 164 x 38 mm
- couleur noire



Conformément à la norme ESD DIN EN 61340-5-1 

dpvlink 24169

Article	Type
032.387	Boîte avec couvercle à charnière type 387 Boîte avec couvercle à charnière conductrice, vide dimensions 295 x 164 x 38 mm
032.387.F06	Insert thermoformé, conducteur, 6 cavités dimensions de cavités 71 x 90 mm
032.387.F12	Insert thermoformé, conducteur, 12 cavités dimensions de cavités 45 x 66 mm
032.387.F15	Insert thermoformé, conducteur, 15 cavités dimensions de cavités 45 x 52 mm

Boîtes avec couvercle à charnière avec fermoir à cliquet



Boîtes avec couvercle à charnière avec fermoir à cliquet

- en plastique conducteur
- noir

Conformément à la norme ESD DIN EN 61340-5-1 

dpvlink 14900

Article	Dimensions à l'extérieur/à l'intérieur LxLxH [mm]	Unité de transport
Boîtes avec couvercle à charnière avec fermoir à cliquet		
032.20.200	34 x 34 x 8 / 32 x 32 x 8	100
032.20.201	58 x 42 x 10 / 55 x 39 x 10	100
032.20.202	68 x 50 x 13 / 66 x 47 x 13	100
032.20.203	95 x 70 x 17 / 92 x 65 x 17	100
032.20.204	115 x 85 x 26 / 111 x 78 x 26	100
032.20.205	138 x 102 x 30 / 134 x 95 x 30	100

- insertions en mousse sur demande -

Boîtes empilables avec couvercle à charnière



Boîtes empilables avec couvercle à charnière

- plastique conducteur
- noir

Conformément à la norme ESD
DIN EN 61340-5-1 

dpvlink 650

Article	Dimensions à l'intérieur LxLxH [mm]
Boîtes empilables avec couvercle à charnière	
032.200.1	75 x 50 x 33
032.200	75 x 50 x 45
032.201	106 x 75 x 46
032.202	156 x 106 x 46

Boîtes à charnière



Boîtes à charnière ESD en polypropylène

Couvercle et boîte d'une seule pièce, avec fermeture à déclic et film-charnière permettant de ranger en toute sûreté des composants électroniques et de les emballer solidement.

Conformément à la norme ESD DIN EN 61340-5-1 

dpvlink 26392

Article	Dimensions à l'intérieur LxLxH [mm]	
Boîtes à charnière		
032.350	Boîte à charnière 136 x 87 x 19 mm	130 x 80 x 14
032.351	Boîte à charnière 136 x 87 x 35 mm	130 x 80 x 30
032.352	Boîte à charnière 136 x 87 x 55 mm	130 x 80 x 50
032.353	Boîte à charnière 180 x 140 x 80 mm	178 x 133 x 78
032.354	Boîte à charnière 225 x 125 x 60 mm	221 x 121 x 55
032.355	Boîte à charnière 118 x 78 x 20 mm	90 x 50 x 15
032.356	Boîte à charnière 190 x 112 x 20 mm	162 x 95 x 15

Boîtes rectangulaires avec couvercle



Boîtes rectangulaires avec couvercle cloche en plastique conducteur, noir

Conformément à la norme ESD
DIN EN 61340-5-1 

Exemple d'application

dpvlink 652

Article	Dimensions à l'intérieur [mm] LxLxH	
Boîtes rectangulaires avec couvercle		
032.050	50 x 30 x 16	
032.055	57 x 36 x 17	
032.070	80 x 50 x 27	
032.080	75 x 75 x 27	Quantité minimum sur demande
032.085	102 x 85 x 47	Quantité minimum sur demande
032.040	49,5 x 39,5 x 5	

Boîte avec compartiments rectangulaires et couvercle

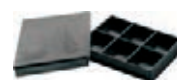

Boîte avec compartiments rectangulaires et couvercle cloche en plastique conducteur, noir

Conformément à la norme ESD
DIN EN 61340-5-1 

dpvlink 654

Article	Dimensions à l'intérieur LxLxH [mm]	Dimensions cavités	Cavités
Boîte avec compartiments rectangulaires et couvercle			
032.090	55 x 45 x 7	19x15x5 mm	6

Boîtes de service / Coffres

Boîtes de service / coffres



Boîtes de service / mallettes en PP, couleur noire.

dpvlink 1402

Article
Type



050.2700
Boîte de service professionnel ESD 15
avec 15 compartiments fixes, fermetures coulissantes
Dimensions: 260 x 340 x 57 mm / P x L x H



050.2701
Boîte de service professionnel ESD 32
avec 32 compartiments fixes (45 x 40 x 55 mm),
fermetures coulissantes
Dimensions: 260 x 340 x 57 mm / P x L x H



050.2702
Boîte de service professionnel ESD sans subdivision
avec fermetures coulissantes et poignée de transport
Dimensions: 265 x 340 x 57 mm / P x L x H
Subdivisions pour boîte de service professionnel: voir inserts de
compartiment articles 050.2530 - 050.2545

Conteneurs pour petites pièces CMS ESD

Kits pour laboratoire/magasin CMS

Kit pour laboratoire CMS (non conducteur)



dpvlink 784

Article Type



038.010 **Kit d'emballage CMS 1**
avec 60 boîtes individuelles et mousse quadrillée
dimensions extérieures 161 x 121 x 30 mm

038.015 **Kit d'emballage CMS 2**
avec 130 boîtes individuelles et mousse quadrillée
dimensions extérieures 227 x 168 x 30 mm

Magasin pour CMS



Magasin pour CMS avec 6 tiroirs et inserts avec 32 ca-
vités par insert (18 x 12 mm), conducteur et couvercle
transparent, facilement amovible, inscriptible

dpvlink 5139

Article Type



038.025 **Magasin pour CMS, conducteur**
(couvercle transparent, non conducteur)
dimensions extérieures 186 x 114 x 128 mm

Boîtes rondes / armoires à tiroirs complètes CMS

Boîtes rondes pour CMS



Boîtes rondes CMS 27 x 13 mm, avec couvercle

Version conductrice

Conformément à la norme ESD DIN EN 61340-5-1

dpvlink 5144

Article Type



045.048.SMD **Boîte ronde pour CMS, conductrice, noire**

045.053.SMD **Boîte ronde pour CMS, conductrice**
Couvercle transparent (avec couche conductrice)

045.053.NL[...] **Boîte ronde pour CMS (non conductrice)**
Couvercle: transparent,
Partie inférieure: [blanche, jaune, verte, bleue, rouge]

Pour des inserts appropriés voir dpvlink 4473 et dpvlink 4533

Armoires à tiroirs complètes avec boîtes rondes CMS



Armoires à tiroirs complètes -taille 1.0- conductrices, avec boîtes rondes CMS
(dimensions intérieures du tiroir 261 x 238 x 20 mm)

conductrices
Conformément à la norme ESD
DIN EN 61340-5-1

dpvlink 5225

Article Type



045.045.SMD **Armoire avec 6 tiroirs, conductrice**
avec 6 inserts et 252 boîtes rondes (27 x 13 mm)

045.046.SMD **Armoire avec 3 tiroirs, conductrice**
avec 3 inserts et 126 boîtes rondes (27 x 13 mm)

045.050.SMD **Armoire avec 6 tiroirs, conductrice**
avec 6 inserts et 252 boîtes rondes (27 x 13 mm) (couvercle transparent
avec couche conductrice)

Armoires à tiroirs complètes avec boîtes rondes CMS



Armoires à tiroirs complètes -taille 2.0- conductrices, avec boîtes rondes CMS
(dimensions intérieures du tiroir 340 x 250 x 22 mm)

conductrices
Conformément à la norme ESD
DIN EN 61340-5-1

dpvlink 5235

Article Type



046.141.SMD **Armoire avec 3 tiroirs, conductrice**
avec 3 inserts et 180 boîtes rondes (27 x 13 mm)

Boîtes pliables CMS

Pour un rangement bien visible et à portée de main des composants CMS. Les couvercles peuvent être simplement échangés, restent ouverts et peuvent être fermés en moyen d'une pression de ressort. Des étiquettes inscriptibles peuvent être facilement fixées. Les nouvelles boîtes CMS s'intègrent exactement dans des armoires à tiroirs de la taille 2.0.

Boîtes pliables CMS, conductrices



Boîtes pliables CMS, conductrices

Conformément à la norme ESD DIN EN 61340-5-1 



dpvlink 791



Article	Type
Boîtes pliables CMS - bases + couvercle noirs	
038.401	Taille N1 (petite), conductrice Dimensions intérieures: 12 x 16 x 15 mm Dimensions extérieures: 30 x 22 x 20 mm
038.402	Taille N2 (médium), conductrice Dimensions intérieures: 12 x 37 x 15 mm Dimensions extérieures: 30 x 43 x 20 mm
038.403	Taille N3 (grande), conductrice Dimensions intérieures: 41 x 37 x 15 mm Dimensions extérieures: 58 x 43 x 20 mm
038.404	Taille N4 (maxi), conductrice Dimensions intérieures: 68 x 57 x 15 mm Dimensions extérieures: 86 x 63 x 20 mm
Boîtes pliables CMS - bases noires, couvercle transparent avec couche conductrice	
038.411	Taille N1 (petite), couche conductrice Dimensions intérieures: 12 x 16 x 15 mm Dimensions extérieures: 30 x 22 x 20 mm
038.412	Taille N2 (médium), couche conductrice Dimensions intérieures: 12 x 37 x 15 mm Dimensions extérieures: 30 x 43 x 20 mm
038.413	Taille N3 (grande), couche conductrice Dimensions intérieures: 41 x 37 x 15 mm Dimensions extérieures: 58 x 43 x 20 mm
038.414	Taille N4 (maxi), couche conductrice Dimensions intérieures: 68 x 57 x 15 mm Dimensions extérieures: 86 x 63 x 20 mm

Armoires à tiroirs complètes avec boîtes pliables CMS



Armoires à tiroirs complètes -taille 2.0- conductrices, avec boîtes pliables CMS
(dimensions intérieures du tiroir 340 x 250 x 22 mm)

conductrices

Conformément à la norme ESD DIN EN 61340-5-1 



dpvlink 5241



Article	Type
Armoire avec boîtes pliables CMS (bases + couvercle noirs)	
046.130.MIX	Armoire avec 4 tiroirs, conductrice complètement avec: 144 boîtes pliables N1 Art. 038.401 72 boîtes pliables N2 Art. 038.402 36 boîtes pliables N3 Art. 038.403 16 boîtes pliables N4 Art. 038.404
046.130.1	Armoire avec 3 tiroirs, conductrice avec 3 x 144 (432) boîtes pliables N1 art. 038.401, noire
046.130.2	Armoire avec 3 tiroirs, conductrice avec 3 x 72 (216) boîtes pliables N2 art. 038.402, noire
046.130.3	Armoire avec 3 tiroirs, conductrice avec 3 x 36 (108) boîtes pliables N3 art. 038.403, noire
046.130.4	Armoire avec 3 tiroirs, conductrice avec 3 x 16 (48) boîtes pliables N4 art. 038.404, noire
Armoire avec boîtes pliables CMS (bases noires, couvercle transparent avec couche conductrice)	
046.130.MIX-LS	Armoire avec 4 tiroirs, couches conductrice complètement avec: 144 boîtes pliables N1/couche conductrice Art. 038.411 72 boîtes pliables N2/couche conductrice Art. 038.412 36 boîtes pliables N3/couche conductrice Art. 038.413 16 boîtes pliables N4/couche conductrice Art. 038.414
046.130.1-LS	Armoire avec 3 tiroirs, couches conductrice avec 3 x 144 (432) boîtes pliables N1/couche conductrice art. 038.411, noire
046.130.2-LS	Armoire avec 3 tiroirs, couches conductrice avec 3 x 72 (216) boîtes pliables N2/couche conductrice art. 038.412, noire
046.130.3-LS	Armoire avec 3 tiroirs, couches conductrice avec 3 x 36 (108) boîtes pliables N3/couche conductrice art. 038.413, noire
046.130.4-LS	Armoire avec 3 tiroirs, couches conductrice avec 3 x 16 (48) boîtes pliables N4/couche conductrice art. 038.414, noire

Boîtes pliables CMS (dissipatrices)

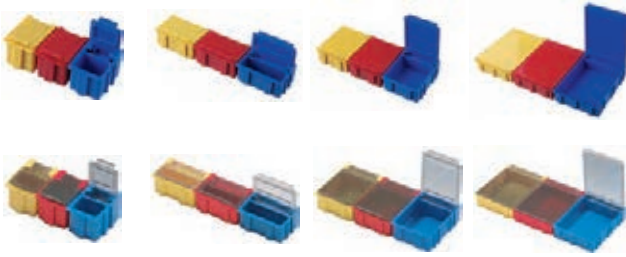

Boîtes pliables CMS dissipatrices

Conformément à la norme ESD DIN EN 61340-5-1 ⚠

dpvlink 6755



Article	Type
Boîtes pliables CMS - bases + couvercle en couleur : [jaune, rouge, bleue]	
038.421.[...]	Taille N1 (petite), dissipatrice Dimensions intérieures: 12 x 16 x 15 mm Dimensions extérieures: 30 x 22 x 20 mm
038.422.[...]	Taille N2 (médium), dissipatrice Dimensions intérieures: 12 x 37 x 15 mm Dimensions extérieures: 30 x 43 x 20 mm
038.423.[...]	Taille N3 (grande), dissipatrice Dimensions intérieures: 41 x 37 x 15 mm Dimensions extérieures: 58 x 43 x 20 mm
038.424.[...]	Taille N4 (maxi), dissipatrice Dimensions intérieures: 68 x 57 x 15 mm Dimensions extérieures: 86 x 63 x 20 mm

Boîtes pliables CMS - bases en couleur : [jaune, rouge, bleue] + couvercle transparent avec couche conductrice

038.441.[...]	Taille N1 (petite), dissipatrice/couche conductrice Dimensions intérieures: 12 x 16 x 15 mm Dimensions extérieures: 30 x 22 x 20 mm
038.442.[...]	Taille N2 (médium), dissipatrice/couche conductrice Dimensions intérieures: 12 x 37 x 15 mm Dimensions extérieures: 30 x 43 x 20 mm
038.443.[...]	Taille N3 (grande), dissipatrice/couche conductrice Dimensions intérieures: 41 x 37 x 15 mm Dimensions extérieures: 58 x 43 x 20 mm
038.444.[...]	Taille N4 (maxi), dissipatrice/couche conductrice Dimensions intérieures: 68 x 57 x 15 mm Dimensions extérieures: 86 x 63 x 20 mm

Armoires à tiroirs complètes avec boîtes pliables CMS



Armoires à tiroirs complètes -taille 2.0-dissipatrices, avec boîtes pliables CMS

(dimensions intérieures du tiroir 340 x 250 x 22 mm) dissipatrices

Conformément à la norme ESD DIN EN 61340-5-1 ⚠

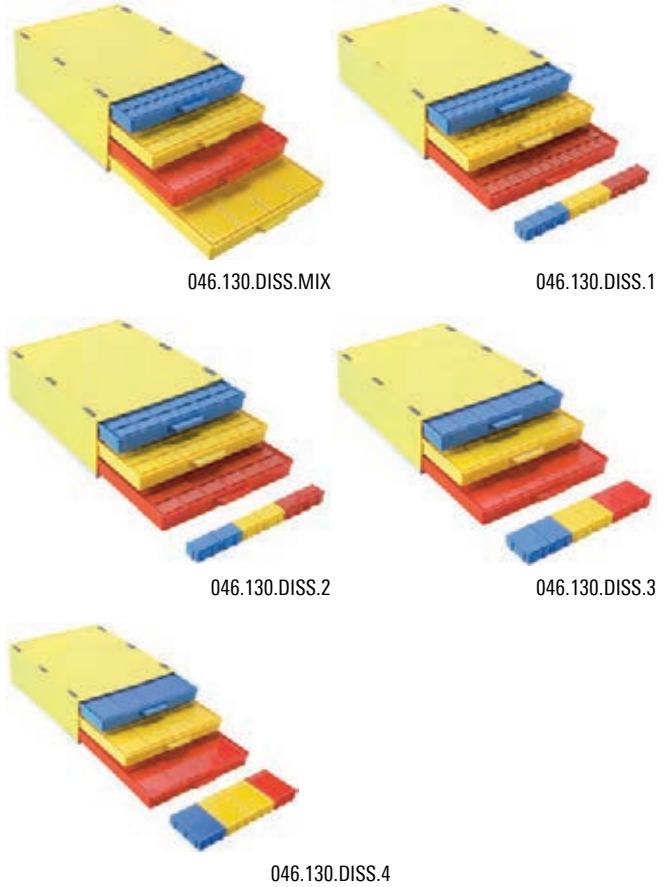

dpvlink 10615



Article	Type
Armoire avec boîtes pliables CMS (bases + couvercle en couleur)	
046.130.DISS.MIX	Armoire avec 4 tiroirs, dissipatrice complètement avec: 144 boîtes pliables N1-dissipatrice Art. 038.421 72 boîtes pliables N2-dissipatrice Art. 038.422 36 boîtes pliables N3-dissipatrice Art. 038.423 16 boîtes pliables N4-dissipatrice Art. 038.424
046.130.DISS.1	Armoire avec 3 tiroirs, dissipatrice avec 3 x 144 (432) boîtes pliables N1 - dissipatrice art. 038.421, jaune/bleue/rouge
046.130.DISS.2	Armoire avec 3 tiroirs, dissipatrice avec 3 x 72 (216) boîtes pliables N2 - dissipatrice art. 038.422, jaune/bleue/rouge
046.130.DISS.3	Armoire avec 3 tiroirs, dissipatrice avec 3 x 36 (108) boîtes pliables N3 - dissipatrice art. 038.423, jaune/bleue/rouge
046.130.DISS.4	Armoire avec 3 tiroirs, dissipatrice avec 3 x 16 (48) boîtes pliables N4 - dissipatrice art. 038.424, jaune/bleue/rouge
Armoire avec boîtes pliables CMS (bases en couleur, couvercle transparent avec couche conductrice)	
046.130.DISS.MIX-LS	Armoire avec 4 tiroirs, dissipatrice, couche conductrice complètement avec: 144 boîtes pliables N1-dissipatrice/couche conductrice Art. 038.441 72 boîtes pliables N2-dissipatrice/couche conductrice Art. 038.442 36 boîtes pliables N3-dissipatrice/couche conductrice Art. 038.443 16 boîtes pliables N4-dissipatrice/couche conductrice Art. 038.444
046.130.DISS.1-LS	Armoire avec 3 tiroirs, dissipatrice, couche conductrice avec 3 x 144 (432) boîtes pliables N1 - dissipatrice/couche conductrice art. 038.441, jaune/bleue/rouge
046.130.DISS.2-LS	Armoire avec 3 tiroirs, dissipatrice, couche conductrice avec 3 x 72 (216) boîtes pliables N2 - dissipatrice/couche conductrice art. 038.442, jaune/bleue/rouge
046.130.DISS.3-LS	Armoire avec 3 tiroirs, dissipatrice, couche conductrice avec 3 x 36 (108) boîtes pliables N3 - dissipatrice/couche conductrice art. 038.443, jaune/bleue/rouge
046.130.DISS.4-LS	Armoire avec 3 tiroirs, dissipatrice, couche conductrice avec 3 x 16 (48) boîtes pliables N4 - dissipatrice/couche conductrice art. 038.444, jaune/bleue/rouge



Boîtes pliables CMS, conductrices/dissipatrices



noir : conducteur / jaune : dissipateur

Conformément à la norme ESD DIN EN 61340-5-1

dpvlink 14915



Article	Type
Boîtes pliables CMS - bases jaunes, couvercle noirs	
038.451	Taille N1 (petite), conductrice/dissipatrice Dimensions intérieures: 12 x 16 x 15 mm Dimensions extérieures: 30 x 22 x 20 mm
038.452	Taille N2 (médium), conductrice/dissipatrice Dimensions intérieures: 12 x 37 x 15 mm Dimensions extérieures: 30 x 43 x 20 mm
038.453	Taille N3 (grande), conductrice/dissipatrice Dimensions intérieures: 41 x 37 x 15 mm Dimensions extérieures: 58 x 43 x 20 mm
038.454	Taille N4 (maxi), conductrice/dissipatrice Dimensions intérieures: 68 x 57 x 15 mm Dimensions extérieures: 86 x 63 x 20 mm
Boîtes pliables CMS - bases noires, couvercle jaunes	
038.461	Taille N1 (petite), conductrice/dissipatrice Dimensions intérieures: 12 x 16 x 15 mm Dimensions extérieures: 30 x 22 x 20 mm
038.462	Taille N2 (médium), conductrice/dissipatrice Dimensions intérieures: 12 x 37 x 15 mm Dimensions extérieures: 30 x 43 x 20 mm
038.463	Taille N3 (grande), conductrice/dissipatrice Dimensions intérieures: 41 x 37 x 15 mm Dimensions extérieures: 58 x 43 x 20 mm
038.464	Taille N4 (maxi), conductrice/dissipatrice Dimensions intérieures: 68 x 57 x 15 mm Dimensions extérieures: 86 x 63 x 20 mm

Tiroirs avec boîtes pliables CMS



Tiroirs complets -taille 2.0 - conducteurs, avec boîtes pliables CMS
(dimensions intérieures du tiroir 340 x 250 x 22 mm)

noir : conducteur / jaune : dissipateur

Conformément à la norme ESD DIN EN 61340-5-1

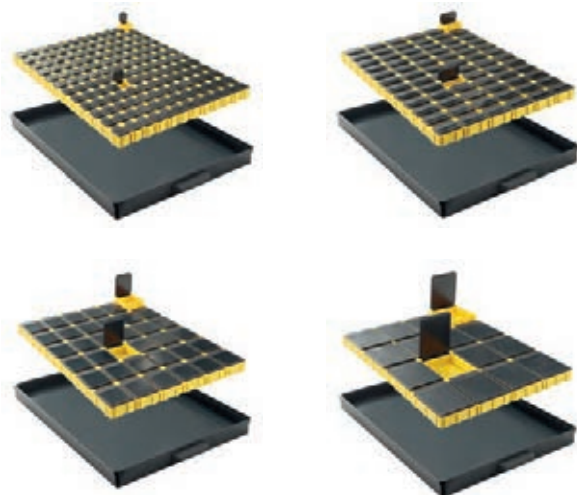

dpvlink 14924



Article	Type
046.161	Tiroir noir (conducteur) avec 144 boîtes pliables N1 Art. 038.451
046.162	Tiroir noir (conducteur) avec 72 boîtes pliables N2 Art. 038.452
046.163	Tiroir noir (conducteur) avec 36 boîtes pliables N3 Art. 038.453
046.164	Tiroir noir (conducteur) avec 16 boîtes pliables N4 Art. 038.454

Armoires à tiroirs ESD

Armoire à tiroirs taille 1

Armoire à tiroir taille 1



Dimensions intérieures du tiroir: 261 x 238 x 20 mm
conductrice, noire

Conformément à la norme ESD DIN EN 61340-5-1

- non conductrice (NC), disponible sur demande

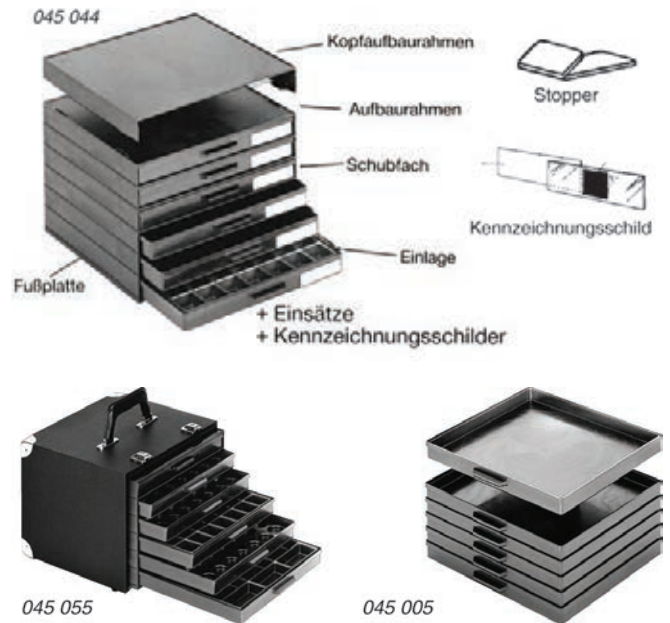

dpvlink 4379



Article	Type
Armoire à tiroir taille 1	
045.005	Tiroir taille 1 conducteur, noir
045.015	Cadre taille 1 conducteur, noir
045.025	Cadre de tête conducteur, noir
045.035	Plaque de base taille 1 conductrice, noire
045.020	Couvercle conducteur pour tiroir taille 1
046.349	Bloqueurs pour tiroir autocollants
045.042	Plaquettes autocollantes, 70 x 17 mm, avec étiquettes échangeables
045.044	Armoire à 6 tiroirs taille 1 conductrice, noire
045.055	Coffret à tiroirs taille 1 conducteur, armoire à 6 tiroirs avec boîtier, comme coffret

Inserts pour tiroir taille 1



thermoformés, profondeur intérieure 16 mm

- conducteurs, noirs
- non conducteur (NC), blanc disponible sur demande



045.165

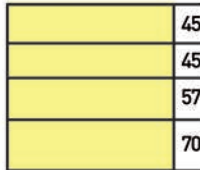

045.175

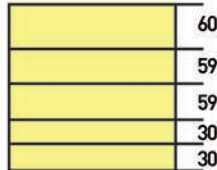

045.185

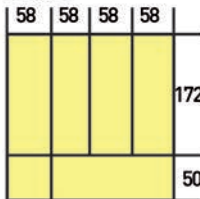

045.205

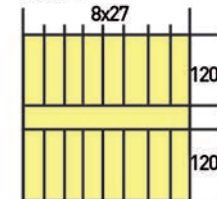

045.215

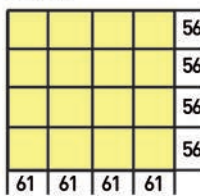

045.225

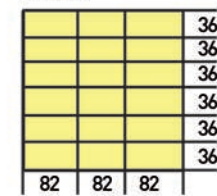

045.235

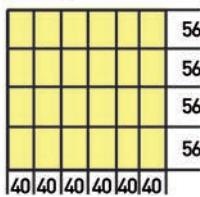

045.245

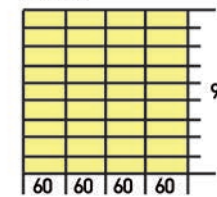

045.255

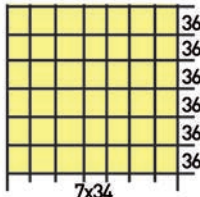

045.265

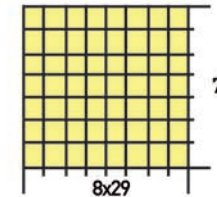

dpvlink 4473

Article Type

Inserts pour tiroir taille 1

045.165	Insert à 4 compartiments, conducteur
045.185	Insert à 6 compartiments, conducteur
045.205	Insert à 16 compartiments, conducteur
045.215	Insert à 16 compartiments, conducteur
045.225	Insert à 18 compartiments, conducteur
045.235	Insert à 24 compartiments, conducteur
045.245	Insert à 36 compartiments, conducteur
045.255	Insert à 42 compartiments, conducteur
045.265	Insert à 56 compartiments, conducteur
045.155	Insert pour 42 boîtes rondes 27 x 13 mm, conducteur (sans figure)

Armoire à tiroirs taille 2.0



Armoire à tiroirs taille 2.0

Dimensions intérieures du tiroir: 340 x 250 x 22 mm

combinable avec armoire à tiroirs tailles 2.1 et 3.0
conductrice, noire

Conformément à la norme ESD DIN EN 61340-5-1

- non conductrice (NC), disponible sur demande

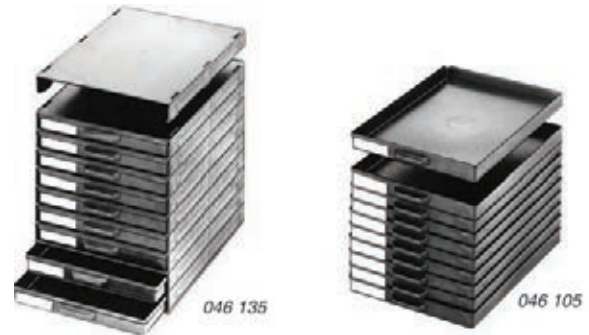

dpvlink 4493

Article Type

Armoire à tiroirs taille 2.0	
046.105	Tiroir taille 2.0, conducteur, noir
046.115	Cadre taille 2.0, conducteur, noir
046.320	Couvercle pour tiroir - taille 2.0/2.1/3.0 conducteur, noir
046.325	Plaque de base, conductrice, noire
046.335	Bouchon, conducteur, noir (1 kit = 6 pièces)
046.350.0	Plaquettes, autocollantes 70 x 17 mm, avec étiquettes échangeables
046.130	Armoire à 3 tiroirs taille 2.0, conductrice, noire
046.131	Armoire à 6 tiroirs taille 2.0, conductrice, noire
046.135	Armoire à 9 tiroirs taille 2.0, conductrice, noire
046.155	Carry taille 2.0, conducteur armoire à 9 tiroirs, avec cadre porteur
046.150	Coffret à tiroirs taille 2.0, conducteur armoire à 9 tiroirs, avec boîtier comme mallette



Inserts pour tiroir taille 2.0



thermoformés, profondeur intérieure 17 mm

- conducteurs, noirs 
- non conducteurs (NC), blancs disponibles sur demande
- fond des compartiments arrondi

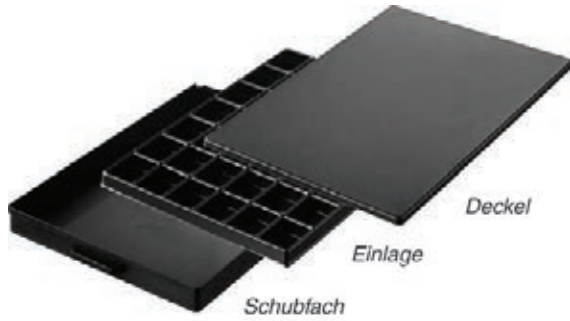

046.173

046.174

046.175

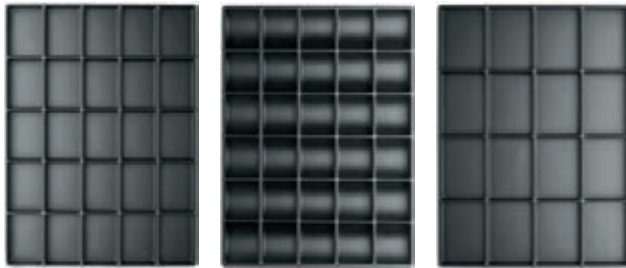

dpvlink 4533



Article	Type
Inserts pour tiroir taille 2.0	
046.173	Insert à 81 compartiments, conducteur
046.174	Insert à 45 compartiments, conducteur
046.175	Insert à 42 compartiments, conducteur
046.180	Insert à 30 compartiments, conducteur
046.185	Insert à 25 compartiments, conducteur
046.195	Insert à 16 compartiments, conducteur
046.196	Insert à 12 compartiments, conducteur
046.197	Insert à 8 compartiments, conducteur
046.198	Insert 14 cavités, conducteur
046.171	Insert pour 42 boîtes rondes 27 x 13 mm, conducteur (sans figure)

Armoire à tiroirs taille 2.1



Armoire à tiroirs taille 2.1

Dimensions intérieures du tiroir: 340 x 250 x 40 mm

combinable avec armoire à tiroirs tailles 2.0 et 3.0
conductrice, noire

Conformément à la norme ESD DIN EN 61340-5-1 

- non conductrice (NC), disponible sur demande

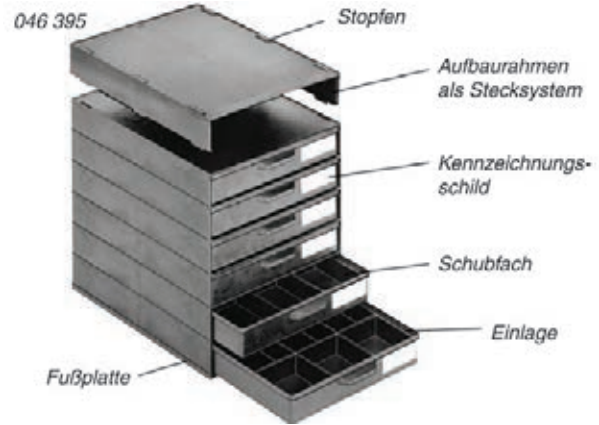

dpvlink 4585



Article	Type
Armoire à tiroirs taille 2.1	
046.305	Tiroir taille 2.1, conducteur, noir
046.315	Cadre de tête taille 2.1, conducteur, noir
046.350	Plaquettes, autocollantes 70 x 25 mm, avec étiquettes échangeables
046.395	Armoire à 6 tiroirs taille 2.1, conductrice, noire avec tiroirs
046.405	Carry taille 2.1, conducteur armoire à 6 tiroirs, avec cadre porteur

Armoire à tiroirs



Dimensions intérieurs du tiroir: 340 x 250 x 40 mm

avec 2 tiroirs:

- Art. 046.550, avec 24 compartiments
- Art. 046.552, avec 12 compartiments
- Art. 046.553, avec 6 compartiments

conductrice, noire
Conformément à la norme ESD
DIN EN 61340-5-1 

dpvlink 7040



Article	Type
046.410	Armoire à tiroirs

Inserts pour tiroir taille 2.1

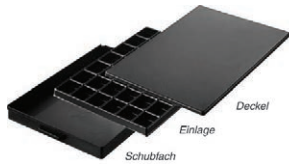

thermoformés, profondeur intérieure 35 mm

- conducteurs, noirs
- non conducteurs (NC), blancs disponibles sur demande

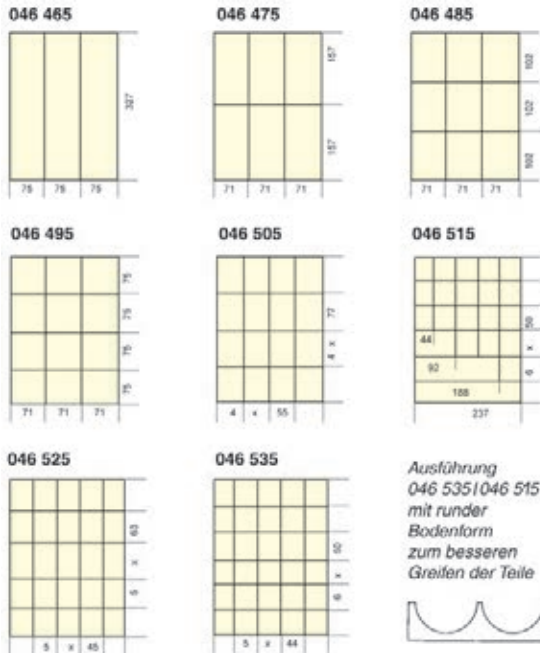

dpvlink 4981

Article Type

Inserts pour tiroir taille 2.1

046.465	Insert à 3 compartiments, conducteur
046.475	Insert à 6 compartiments, conducteur
046.485	Insert à 9 compartiments, conducteur
046.495	Insert à 12 compartiments, conducteur
046.505	Insert à 16 compartiments, conducteur
046.515	Insert à 22 compartiments, conducteur
046.525	Insert à 25 compartiments, conducteur
046.535	Insert à 30 compartiments, conducteur

Inserts amovibles pour tiroir taille 2.1



dpvlink 4992

Article Type



046.550
Insert, conducteur, noir 59x53x31 mm
Dimensions extérieures: 62 x 56 x 33 mm
Dimensions intérieures: 59 x 53 x 31 mm
max. 24 compartiments par tiroir



046.551
Insert, conducteur, noir 106x38x34 mm
Dimensions extérieures: 110 x 42 x 35 mm
Dimensions intérieures: 106 x 38 x 34 mm
max. 18 compartiments par tiroir



046.552
Insert, conducteur, noir 109x59x31 mm
Dimensions extérieures: 112 x 62 x 33 mm
Dimensions intérieures: 109 x 59 x 31 mm
max. 12 compartiments par tiroir



046.553
Insert, conducteur, noir 121x109x31 mm
Dimensions extérieures: 124 x 112 x 33 mm
Dimensions intérieures: 121 x 109 x 31 mm
max. 6 compartiments par tiroir

Armoire à tiroirs taille 3.0



Armoire à tiroirs taille 3.0

Dimensions intérieures du tiroir: 340 x 250 x 62 mm
combinable avec armoire à tiroirs tailles 2.0 et 2.1

Conformément à la norme ESD DIN EN 61340-5-1

- version non conductive (NL) disponible sur demande

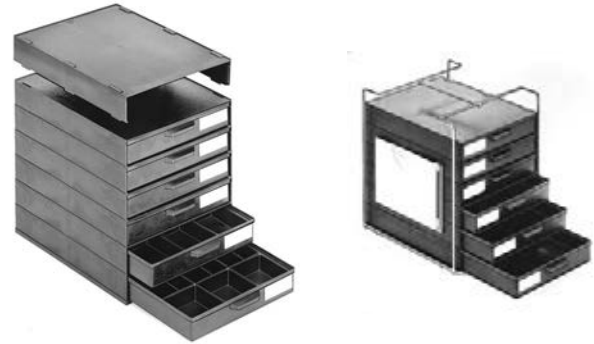

dpvlink 5010

Article Type

047.605	Tiroir taille 3.0, conducteur, noir
047.615	Cadre de tête taille 3.0, conducteur, noir
047.640	Armoire à 4 tiroirs taille 3.0, conductrice, noire
047.655	Carry taille 3.0, conducteur Armoire à 4 tiroirs avec cadre porteur

Inserts pour tiroir taille 3.0



thermoformés, profondeur intérieure 53 mm

- conducteurs, noirs
- non conducteurs (NC), blancs disponibles sur demande

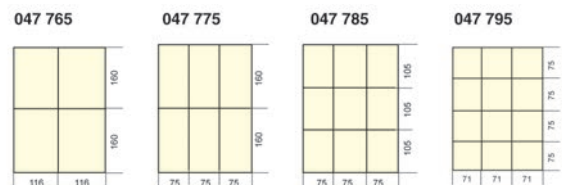

dpvlink 5034

Article Type

047.765	Insert à 4 compartiments, conducteur
047.775	Insert à 6 compartiments, conducteur
047.785	Insert à 9 compartiments, conducteur
047.795	Insert à 12 compartiments, conducteur

Inserts amovibles pour tiroir taille 3.0



dpvlink 5127

Article Type



047.800
Insert, conducteur, noir 53x47x52 mm
Dimensions extérieures: 56 x 50 x 54 mm
Dimensions intérieures: 53 x 47 x 52 mm
max. 30 compartiments par tiroir



047.801
Insert, conducteur, noir 109x47x52 mm
Dimensions extérieures: 113 x 50 x 54 mm
Dimensions intérieures: 109 x 47 x 52 mm
max. 15 compartiments par tiroir



047.802
Insert, conducteur, noir 121x109x52 mm
Dimensions extérieures: 125 x 113 x 54 mm
Dimensions intérieures: 121 x 109 x 52 mm
max. 6 compartiments par tiroir

Caissons à roulettes

Caisson à roulettes ESD Single

avec armoires à tiroirs intégrées, surface de travail avec tapis de table ESD, dérivation de charges se fait par des roulettes conductrices

Dimensions: 365 x 318 x 806 mm / P x L x H

Dimensions intérieures des tiroirs: 340 x 250 x 22/40/60 mm / P x L x H

Conformément à la norme ESD DIN EN 61340-5-1 



Rollboy Single 4

Rollboy Single 1

Rollboy Single 2

dpvlink 5684

Article Type

048.114 **Caisson à roulettes ESD Single 4, conducteur**
avec 18 tiroirs -taille 2.0-
Dimensions intérieures 340 x 250 x 22 mm, noir

048.111 **Caisson à roulettes ESD Single 1, conducteur**
avec 12 tiroirs -taille 2.1-
Dimensions intérieures 340 x 250 x 40 mm, noir

048.112 **Caisson à roulettes ESD Single 2, conducteur**
avec 8 tiroirs -taille 3.0-
Dimensions intérieures 340 x 250 x 62 mm, noir



Tiroirs, plaquettes, bloqueurs pour tiroir : voir armoires à tiroirs

Caisson à roulettes ESD

avec armoires à tiroirs intégrées, surface de travail avec tapis de table ESD, dérivation de charges se fait par des roulettes conductrices

Dimensions: 365 x 585 x 806 mm / P x L x H

Dimensions intérieures des tiroirs: 340 x 250 x 22/40/60 mm / P x L x H

Conformément à la norme ESD DIN EN 61340-5-1 



EGB-Rollboy 4

EGB-Rollboy 1

EGB-Rollboy 2

dpvlink 5676

Article Type

048.104 **Caisson à roulettes ESD 4, conducteur**
avec 36 tiroirs -taille 2.0-
Dimensions intérieures 340 x 250 x 22 mm, noir

048.101 **Caisson à roulettes ESD 1, conducteur**
avec 24 tiroirs -taille 2.1-
Dimensions intérieures 340 x 250 x 40 mm, noir

048.102 **Caisson à roulettes ESD 2, conducteur**
avec 16 tiroirs -taille 3.0-
Dimensions intérieures 340 x 250 x 62 mm, noir



Tiroirs, plaquettes, bloqueurs pour tiroir : voir armoires à tiroirs

Magasins ESD

Bloc-tiroirs pour petits composants TRESTON sér

Eléments idéaux pour un stockage économique. Les bloc-tiroirs peuvent être fixés individuellement au mur ou groupés dans un support tournant pratique. Des tiroirs sont en polystyrène conducteur, des étagères en acier galvanisé. Avec connecteur pour câble de mise à la terre.

Conformément à la norme ESD DIN EN 61340-5-1 

Bloc-tiroirs série A290 (180 x 310 x 290)



Dimensions du bloc-tiroirs: 180 x 310 x 290 mm / P x L x H

dpvlink 5256

Article Type

050.005 **Bloc-tiroirs série A290, avec 24 tiroirs**
Art. 050.105 (170x69x40 mm/P x L x H)

050.010 **Bloc-tiroirs série A290, avec 12 tiroirs**
Art. 050.110 (170x92x62 mm/P x L x H)



Bloc-tiroirs série A550 (180 x 310 x 550)



Dimensions du bloc-tiroirs: 180 x 310 x 550 mm / P x L x H

dpvlink 5264

Article Type

050.015 **Bloc-tiroirs série A550, avec 48 tiroirs**
Art. 050.105 (170x69x40 mm/P x L x H)

050.020 **Bloc-tiroirs série A550, avec 24 tiroirs**
Art. 050.110 (170x92x62 mm/P x L x H)



Accessoires pour série A290 / A550

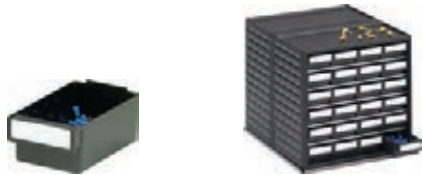

dpvlink 5267

Article	Type
050.060.A	Support tournant de table ESD pour 2 bloc-tiroirs de la série A290/550 Dimensions: 310 x 360 x 300/560 mm / PxLxH
050.105	Tiroir individuel ESD 170x69x40 mm/PxLxH 170x69x40 mm/PxLxH
050.107	Cloison ESD, horizontal pour art. 050.105 pour art. 050.105
050.110	Tiroir individuel ESD 170x92x62 mm/PxLxH 170x92x62 mm/PxLxH
050.112	Cloison ESD, horizontal pour art. 050.110 pour art. 050.110



Supports pour série A550



Support rotatif ESD pour 12 blocs-tiroirs de la série A550
050.045.A

dpvlink 6798

Article	Type
050.045.A	Support rotatif ESD pour 12 blocs-tiroirs de la série A550 Dimensions: 500 x 500 x 1730 mm / PxLxH



Chariot pour bloc-tiroirs pour petits composants série A550



- chariot peut être équipé bilatéralement
- 4 roulettes pivotantes ESD de 100 mm, deux avec frein
- une poignée réglable en hauteur permettant un déplacement aisé
- support inférieur en acier (standard)
- couleur : gris clair (RAL7035)
- dimensions (LxPxH): 780 x 715 x 1600 mm
- capacité de charge max. : 300 kg
- convient pour 8 bloc-tiroirs de la série A550 (Art. 050.015 / 050.020 - bloc-tiroirs doivent être commandés séparément)

dpvlink 22753

Article	Type
BT-550B.ESD	Chariot double face ESD Capacité de charge env. 300 kg



Blocs-tiroirs TRESTON série B300/C400

Blocs-tiroirs pour un stockage de petits composants flexible et économique. Deux tailles de cadre, quatre tailles de tiroir. Pour un montage mural ou une pose libre, empilables ou regroupables dans le support rotatif pratique. Avec connecteur pour câble de mise à la terre.

Conformément à la norme ESD DIN EN 61340-5-1

Tiroirs individuels et cloisons voir tiroirs/conteneurs de stockage ESD

Blocs-tiroirs série B300 (300 x 400 x 395)



Dimensions du bloc-tiroirs: 300 x 400 x 395 mm / PxLxH

dpvlink 5280

Article	Type
050.025	Bloc-tiroirs ESD B300, avec 16 tiroirs Art. 050.115 (300x92x82 mm/PxLxH)
050.030	Bloc-tiroirs ESD B300, avec 8 tiroirs Art. 050.120 (300x186x82 mm/PxLxH)



Blocs-tiroirs série C400 (400 x 400 x 395)



Dimensions des bloc-tiroirs: 400 x 400 x 395 mm / PxLxH

dpvlink 5286

Article	Type
050.035	Bloc-tiroirs ESD C400, avec 16 tiroirs Art. 050.125 (400x92x82 mm/PxLxH)
050.040	Bloc-tiroirs ESD C400, avec 8 tiroirs Art. 050.130 (400x186x82 mm/PxLxH)



Support rotatif pour série B300 / C400



pour 16 blocs-tiroirs de la série B300 /C400

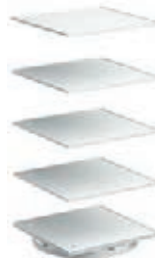

dpvlink 5283

Article	Type
050.050.B	Support rotatif ESD pour 16 blocs-tiroirs de la série B300 Dimensions: 700 x 700 x 1680 mm / PxLxH
050.055.C	Support rotatif ESD pour 16 blocs-tiroirs de la série C400 Dimensions: 800 x 800 x 1680 mm / PxLxH



Blocs-tiroirs TRESTON série D600

Blocs-tiroirs série D600 (P410 x L605 x H870)



Dans les grands blocs-tiroirs ESD il est possible de stocker maximalelement 336 articles différents sur une surface de sol de 0,2 m². Le cadre gris en métal thermolaqué contient 48 ou 24 tiroirs avec des étiquettes. Les bloc-tiroirs peuvent être placés librement dans l'espace.

Conformément à la norme ESD DIN EN 61340-5-1 

Tiroirs individuels et cloisons voir tiroirs/conteneur de stockage ESD

Dimensions du bloc-tiroirs: 410 x 605 x 870 mm / PxLxH

dpvlink 5290

Article	Type
050.036	Bloc-tiroirs D600, avec 48 tiroirs Art. 050.125 (400x92x82 mm/PxLxH)
050.041	Bloc-tiroirs D600, avec 24 tiroirs Art. 050.130 (400x186x82 mm/PxLxH)
050.043	Kit de roulettes ESD pour blocs-tiroirs série D600 4 roulette pivotantes Ø 100 mm, 2 conductrice et 2 avec frein

Blocs-tiroirs raaco

Des entrepôts pour des petits composants peuvent être placés de manière économique. Les blocs-tiroirs type Raaco se compose d'un cadre en acier galvanisé et des tiroirs en plastique conducteur.

Conformément à la norme ESD DIN EN 61340-5-1 

Blocs-tiroirs série 900

Dimensions du bloc-tiroirs: 150 x 307 x 420 mm / PxLxH

dpvlink 1038

Article	Type
050.945	Bloc-tiroirs ESD 945, avec 45 tiroirs Type 150-00 (PxLxH 135 x 52 x 35 mm)
050.936	Bloc-tiroirs ESD 936, avec 36 tiroirs 36 tiroirs type 150-01 (PxLxH 135 x 64 x 35 mm)
050.918	Bloc-tiroirs ESD 918, avec 18 tiroirs 18 tiroirs type 150-02 (PxLxH 135 x 87 x 57 mm)

Support rotatif (vide) pour blocs-tiroirs série 900



- pour 12 blocs-tiroirs
- avec câble de mise à la terre
- dimensions (PxLxH) 470 x 470 x 1600 mm
- capacité de charge maximale : 480 kg
- convient pour des blocs-tiroirs, tiroirs et séparations de la série 900

dpvlink 1067

Article	Type
050.900-DC	Support rotatif ESD, pour 12 blocs-tiroirs de la série 900 Dimensions: 470 x 470 x 1600 mm / PxLxH

Blocs-tiroirs série 1200



Dimensions du bloc-tiroirs: 150 x 307 x 555 mm / PxLxH

dpvlink 1074

Article	Type
050.1260	Bloc-tiroirs ESD 1260, avec 60 tiroirs 60 tiroirs type 150-00 (PxLxH 135 x 52 x 35 mm)
050.1248	Bloc-tiroirs ESD 1248, avec 48 tiroirs 48 tiroirs type 150-01 (PxLxH 135 x 64 x 35 mm)
050.1224	Bloc-tiroirs ESD 1224, avec 24 tiroirs 24 tiroirs type 150-02 (PxLxH 135 x 87 x 57 mm)

Support rotatif (vide) pour blocs-tiroirs de la série 1200



- pour 12 blocs-tiroirs
- avec câble de mise à la terre
- dimensions (PxLxH) 470 x 470 x 1760 mm
- capacité de charge maximale : 480 kg
- convient pour des blocs-tiroirs, tiroirs et séparations de la série 1200

dpvlink 1069

Article	Type
050.1200-DC	Support rotatif ESD (vide), pour 12 blocs-tiroirs de la série 1200 Dimensions: 470 x 470 x 1760 mm / PxLxH

Tiroirs + cloisons pour blocs-tiroirs série 900/1200



dpvlink 1378

Article
Type



050.900
Tiroir ESD type 150-00
135 x 52 x 35 mm / PxLxH

050.900.T
Cloison ESD, horizontal pour tiroir type 150-00
Kit = 60 cloisons



050.901
Tiroir ESD type 150-01
135 x 64 x 35 mm / PxLxH

050.901.T
Cloison ESD, horizontal pour tiroir type 150-01
Kit = 48 cloisons



050.902
Tiroir ESD type 150-02
135 x 87 x 57 mm / PxLxH

050.902.T
Cloison ESD, horizontal pour tiroir type 150-02
Kit = 24 cloisons

Blocs-tiroirs série 250



Des entrepôts pour des petits composants peuvent être assemblés de manière économique. Les bloc-tiroirs type Raaco se compose d'un cadre en acier galvanisé et des tiroirs en plastique conducteur.

Dimensions des blocs-tiroirs : 250 x 360 x 440 mm / PxLxH

dpvlink 1392

Article
Type



050.2500
Bloc-tiroirs, 6 tiroirs
6 tiroirs type 250-3 (PxLxH 240 x 320 x 50 mm)

Support rotatif (vide) pour blocs-tiroirs série 2500



- pour 12 blocs-tiroirs
- avec câble de mise à la terre
- dimensions (PxLxH) 620 x 620 x 1600 mm
- capacité de charge maximale : 480 kg
- convient pour des blocs-tiroirs de la série 250 et tiroirs type 250-3

dpvlink 1396

Article
Type



050.2500-DC
Support rotatif ESD (vide) pour 12 blocs-tiroirs de la série 250
Dimensions: 620 x 620 x 1600 mm / PxLxH

Tiroir type 250-3



dpvlink 1394

Article
Type



050.2503
Tiroir ESD type 250-3
240 x 320 x 50 mm / PxLxH
Divisions pour tiroir : voir inserts de compartiment ESD

Inserts de compartiment ESD, conducteurs



Inserts de compartiment ESD pour un aménagement flexible de l'intérieur des tiroirs, boîtes de service et conteneurs de stockage.

Conformément à la norme ESD DIN EN 61340-5-1

* 2 unités de trame = nombre adéquate pour:
tiroir article 050.2503 ou boîte de service professionnel article 050.2702

dpvlink 1884

Article
Type



050.2530.Satz-16
Insert de compartiment ESD (kit = 16 pièces)
55 x 40 x 45 mm PxLxH
1 Satz = 16 Stück (1/2 unité de trame / trame A5)



050.2535.Satz-8
Insert de compartiment ESD (kit = 8 pièces)
55 x 80 x 45 mm PxLxH
1 Satz = 8 Stück (1/2 unité de trame / trame A5)



050.2537
Insert de compartiments ESD
110 x 80 x 47 mm PxLxH
(8 pièces per unité de trame nécessaire)



050.2541
Insert de compartiment ESD
110 x 80 x 23 mm PxLxH
(8 pièces par unité de trame nécessaires)



050.2545
Insert de compartiment ESD avec 5 compartiments
110 x 80 x 23 mm PxLxH
(8 pièces par unité de trame nécessaires)



Bacs de stockage/blocs tiroirs ESD

Bacs de stockage/blocs tiroirs ESD



Les bacs de stockage et blocs tiroirs sont disponibles pour les profondeurs de rayonnement de 30 à 60 cm. Étant un bac conducteur il est idéal pour stocker des composants électronique.

- matériau conducteur
- très robuste
- couleur : noire
- matériau : polypropylène
- pour les profondeur de rayonnement de 30 cm, 40 cm, 50 cm et 60 cm
- empilable

Conformément à la norme ESD DIN EN 61340-5-1



dpvlink 23253



Article	Dimensions à l'extérieur/à l'intérieur LxLxH [mm]		Volume
Bacs de stockage/blocs tiroirs ESD			
RK3109.ESD	300 x 117 x 90	271 x 99 x 88	2,4 l
RK31509.ESD	300 x 156 x 90	271 x 138 x 88	3,4 l
RK3209.ESD	300 x 234 x 90	271 x 216 x 88	5,35 l
RK3214.ESD	300 x 234 x 140	271 x 216 x 138	8,3 l
RK4109.ESD	400 x 117 x 90	371 x 99 x 88	3,0 l
RK41509.ESD	400 x 156 x 90	371 x 138 x 88	4,7 l
RK4209.ESD	400 x 234 x 90	371 x 216 x 88	7,32 l
RK4214.ESD	400 x 234 x 140	371 x 216 x 138	11,4 l
RK5109.ESD	500 x 117 x 90	471 x 99 x 88	4,2 l
RK51509.ESD	500 x 156 x 90	471 x 138 x 88	5,9 l
RK5209.ESD	500 x 234 x 90	471 x 216 x 88	9,3 l
RK5214.ESD	500 x 234 x 140	471 x 216 x 138	14,5 l
RK6109.ESD	600 x 117 x 90	571 x 99 x 88	5,1 l
RK61509.ESD	600 x 156 x 90	571 x 138 x 88	7,18 l
RK6209.ESD	600 x 234 x 90	571 x 216 x 88	11,3 l
RK6214.ESD	600 x 234 x 140	571 x 216 x 138	17,6 l

Séparation transversale ESD EPAstore® pour bacs de stockage/bloc tiroir ESD



Séparation transversale ESD EPAstore® pour bacs de stockage/bloc tiroir ESD

- matériau conducteur
- couleur : noire
- matériau : polystyrène

Conformément à la norme ESD DIN EN 61340-5-1



dpvlink 25307



Article	Type	L [mm]	H [mm]	Épaisseur [mm]
Séparation transversale ESD EPAstore® pour bacs de stockage/bloc tiroir ESD				
RK-QT109.ESD	Séparation transversale QT109 EPAstore®	102	79	1,5
RK-QT1509.ESD	Séparation transversale QT1509 EPAstore®	142	79	1,5
RK-QT209.ESD	Séparation transversale QT209 EPAstore®	224	79	1,5
RK-QT214.ESD	Séparation transversale QT214 EPAstore®	224	129	1,5

Tiroirs / Bacs de stockage

TRESTON



Les tiroirs sont spécialement adaptés aux systèmes d'étagère métriques. Profondeurs: 300, 400, 500 et 600 mm. Prise facile par fond ondulé. Des tiroirs de la même largeur sont empilables, aussi en cas des longueurs différentes. Des cloisons adéquates permettent des subdivisions flexibles.

Conformément à la norme ESD DIN EN 61340-5-1

dpvlink 5296



Article Dimensions à l'extérieur PxLxH [mm]

Tiroirs / Bacs de stockage	
050.115	300 x 92 x 82
050.125	400 x 92 x 82
050.132	500 x 92 x 82
050.120	300 x 186 x 82
050.130	400 x 186 x 82
050.133	500 x 186 x 82
050.135	600 x 186 x 82
050.131	400 x 132 x 100
050.134	500 x 132 x 100
050.136	600 x 132 x 100

Cloisons, horizontales pour tiroirs

TRESTON



Conformément à la norme ESD DIN EN 61340-5-1

dpvlink 5864



Article	Type
050.137	appropriée pour art. 050.115 / 050.125 / 050.132
050.138	appropriée pour art. 050.120 / 050.130 / 050.133 / 050.135
050.139	appropriée pour art. 050.131 / 050.134 / 050.136

Bacs ESD pour tubes de composants et tubes CI



Bacs pour tubes de composants et tubes CI en plastique conducteur

Conformément à la norme ESD DIN EN 61340-5-1

dpvlink 5419



Article	Dimensions à l'extérieur/à l'intérieur PxLxH [mm]	
Bacs ESD pour tubes de composants et tubes CI		
051220	555 x 89 x 99	540 x 78 x 90
051221	555 x 177 x 99	540 x 165 x 90
051222	620 x 160 x 100	610 x 145 x 95
051225	635 x 165 x 100	600 x 130 x 75
051226	690 x 305 x 110	635 x 255 x 90

Bacs à bec / Bacs distributeurs ESD

Bacs à bec série 2600 raaco



Bacs à bec empilables, en polypropylène (PP) conducteur, noirs

Conformément à la norme ESD DIN EN 61340-5-1

dpvlink 1893

Article
Type



050.2600
Bac à bec ESD 50 x 125 x 130 mm
130 x 125 x 50 mm / P x L x H
couvre 2 fentes en hauteur du panneau+support rotatif



050.2601
Bac à bec ESD 170 x 125 x 75 mm
170 x 125 x 75 mm / P x L x H
couvre 3 fentes en hauteur du panneau+support rotatif



050.2602
Bac à bec ESD 225 x 125 x 100 mm
225 x 125 x 100 mm / P x L x H
couvre 4 fentes en hauteur du panneau+support rotatif



050.2603
Bac à bec ESD 295 x 125 x 125 mm
295 x 125 x 125 mm / P x L x H
couvre 5 fentes en hauteur du panneau+support rotatif



050.2610
Panneau en acier galvanisé
Dimensions: 20 x 520 x 440 mm / P x L x H
pour bacs à bec ESD, avec 48 fentes (4 lignes avec 12 fentes chacune)



050.2600-BC
Support rotatif pour bacs à bec série 2600
Hauteur 1600 x Ø 655 mm, pour le stockage des bacs à bec série 2600, au propre choix (8 lignes à 36 fentes/hauteur = 288 fentes)

Bacs à bec design DEPOFIX Futura



Bacs à bec design DEPOFIX Futura, noirs



Conformément à la norme ESD DIN EN 61340-5-1

dpvlink 1086

Article Dimensions extérieures /intérieures LxLxH [mm]Couleur



Bacs à bec design DEPOFIX Futura

5320.FA3Z	350 x 200 x 145	280 x 182 x 127	noire
5320.FA4	235 x 145 x 125	180 x 127 x 108	noire
5320.FA5	175 x 100 x 75	129 x 87 x 67	noire

Bacs à bec DEPOFIX Classic, dissipateurs - IDP-STAT®



Bacs à bec DEPOFIX Classic IDP-STAT®



Conformément à la norme ESD DIN EN 61340-5-1

dpvlink 10136

Article Dimensions à l'extérieur /à l'intérieur P x L x H [mm]



Bacs à bec DEPOFIX Classic, dissipateurs - IDP-STAT®

5321.3Z.gelb	350 x 200 x 145	280 x 182 x 127	sans suspension pour rails
5321.3Z.rot	350 x 200 x 145	280 x 182 x 127	sans suspension pour rails
5321.4.gelb	235 x 145 x 125	180 x 127 x 108	
5321.4.rot	235 x 145 x 125	180 x 127 x 108	
5321.5.gelb	175 x 100 x 75	129 x 87 x 67	
5321.5.rot	175 x 100 x 75	129 x 87 x 67	
5321.6.gelb	95 x 100 x 50	60 x 87 x 44	
5321.6.rot	95 x 100 x 50	60 x 87 x 44	

Bacs à bec DEPOFIX Classic, conducteurs



Les bacs à bec DEPOFIX Classic offrent une excellent vue sur les objets stockés. Les grandes poignées encastrées maniables aux faces frontale et arrière facilitent le transport manuel. En plus, la surface inférieure du fond lisse assure un fonctionnement silencieux sur les bandes transporteuses même avec une manutention automatique.

Couleur : noire

Conformément à la norme ESD DIN EN 61340-5-1

dpvlink 1084

Article Dimensions à l'extérieur /à l'intérieur P x L x H



Bacs à bec DEPOFIX Classic, conducteurs

5320.2	500 x 300 x 200	425 x 280 x 183	avec barre de transport
5320.3	350 x 200 x 200	280 x 182 x 185	avec barre de transport
5320.3Z	350 x 200 x 145	280 x 182 x 127	sans suspension pour rails
5320.4	235 x 145 x 125	180 x 127 x 108	
5320.5	175 x 100 x 75	129 x 87 x 67	
5320.6	95 x 100 x 50	60 x 87 x 44	
5320.7	95 x 100 x 50	60 x 87 x 44	avec cloison (2 compartiments)

Plaquettes pour bacs à bec



Plaquettes pour bacs à bec
UE = 100 pièces.

dpvlink 10254



Article Type

Kennzeichnungsschilder

5320.2.ET	pour DEPOFIX standard 5320.2
5320.3.ET	pour DEPOFIX standard 5320.3
5320.3Z.ET	pour DEPOFIX standard 5320.3Z
5320.4.ET	pour DEPOFIX standard 5320.4 / 5321.4.rot / 5321.4.gelb
5320.5.ET	pour DEPOFIX standard 5320.5 / 5321.5.rot / 5321.5.gelb
5320.6.ET	pour DEPOFIX standard 5320.6 / 5321.6.rot / 5321.6.gelb

Kennzeichnungsschilder

5320.FA2.ET	pour DEPOFIX Design 5320.FA2
5320.FA3.ET	pour DEPOFIX Design 5320.FA3
5320.FA3Z.ET	pour DEPOFIX Design 5320.FA3Z
5320.FA4.ET	pour DEPOFIX Design 5320.FA4
5320.FA5.ET	pour DEPOFIX Design 5320.FA5

Bacs à bec SILAFIX



Bacs à bec SILAFIX, noirs

Conformément à la norme ESD DIN EN 61340-5-1 

dpvlink 1088



Article Dimensions à l'extérieur [mm] Supplément

Bacs à bec SILAFIX

051100.2	500 x 310 x 200	SILAFIX 2
051100.2.H	500 x 310 x 145	SILAFIX 2H
051100.3	350 x 210 x 200	SILAFIX 3
051100.3Z	350 x 310 x 145	SILAFIX 3Z
051100.4	230 x 147 x 132	SILAFIX 4
051100.5	170 x 102 x 78	SILAFIX 5
051100.6	90 x 102 x 54	SILAFIX 6

Bacs à bec avec fond ondulé



Bacs à bec avec fond ondulé, pour prendre des petits composants. Grande surface de marquage aux poignées

Conformément à la norme ESD DIN EN 61340-5-1 

dpvlink 5339



Article Dimensions à l'extérieur / à l'intérieur P x L x H [mm]

Bacs à bec avec fond ondulé

050.145	165 x 105 x 75	105 x 90 x 65
050.150	192 x 149 x 105	130 x 125 x 90
050.155	250 x 149 x 130	185 x 125 x 115
050.160	300 x 186 x 156	230 x 155 x 140
050.162	400 x 186 x 156	330 x 155 x 140
050.156	Cloison transversale/pour 050.155	
050.163	Cloison transversale/pour 050.160/162	

Chariot pour bacs à bec (avec fond ondulé) **TRESTON**



- chariot avec 8 rails en acier de chaque côté
- 4 roulettes pivotantes ESD de 100 mm, deux avec frein
- une poignée réglable en hauteur permettant un déplacement aisé
- couleur : gris clair (RAL7035)
- dimensions (LxPxH): 780 x 715 x 1630 mm
- capacité de charge max. : 300 kg
- rails porte-bacs pour fixer des bacs à bec
- bacs à bec doivent être commandés séparément
- convient pour : bac à bec 050.145 (max. 7/rail, max. 112/chariot), 050.15 et 050.155 (max. 5/rail, max. 80/chariot), 050.160 (max. 4/rail, 64/chariot)

dpvlink 22751



Article Type

BT-170B.ESD **Chariot double face ESD**
Capacité de charge env. 300 kg

Bacs distributeurs



Les bacs distributeurs sont spécialement conçus pour l'équipement à la main. Des coins et bords arrondis ainsi que la surface de préhensions facilitent la prise, empilables, noirs

Conformément à la norme ESD DIN EN 61340-5-1 

dpvlink 5355



Article Dimensions à l'extérieur

Bacs distributeurs

050.165	160 x 99 x 70
050.170	160 x 198 x 70
050.175	160 x 198 x 70

divisé en trois compartiments

Support ESD



Support pour la mise à disposition des bacs à bec et bacs distributeurs à la poste de travail, matériau: acier galvanisé

Conformément à la norme ESD DIN EN 61340-5-1 

dpvlink 5365



Article Type

050.185 **Support ESD**
Dimensions: 200 x 455 x 290 mm / P x L x H
approprié pour:
12 x bacs à bec Art. 050.145 ou
12 x bacs distributeurs Art. 050.165 ou
6 x bacs distributeurs Art. 050.170 / 050.175

Support rotatif pour bacs distributeurs type 306



Le support rotatif pour bacs distributeurs type 306 est particulièrement approprié pour la fourniture de petits composants comme des éléments électroniques, des douilles de contact, des vis, des parties des montage etc.

L'équipement de base se compose de 40 bacs distributeurs (4 étagères), arrangé à portée de la main sur un support avec roulement à billes. Les bacs distributeurs individuels sont faciles à échanger. Une poignée facilite le transport confortable.

L'image peut différer du produit original.

Conformément à la norme ESD DIN EN 61340-5-1 

Hauteur: 300 mm
 Ø : 470 mm
 Poids: 3,2 kg

dpvlink 25431

Article	Type
---------	------

050.306	Support rotatif pour bacs distributeurs type 306 ESD, noir avec 40 bacs distributeurs, noir
---------	--

050.306.GS-E	Bac distributeur type 306 ESD individuel, noir pour support rotatif 050.306
--------------	--



Bac à bec ESD

Le bac à bec ESD est très flexible et peut être subdivisé en moyen des inserts différents.

- matériau conducteur
- très robuste
- couleur : noire
- matériau : polypropylène
- empilable

Conformément à la norme ESD DIN EN 61340-5-1 



dpvlink 23271

Article	Dimensions à l'extérieur	/à l'intérieur LxLxH [mm]
---------	--------------------------	---------------------------

Bac à bec ESD

SK1.ESD	85 x 102 x 50	62 x 90 x 41
SK2.ESD	160 x 102 x 75	134 x 80 x 64
SK2L.ESD	220 x 102 x 75	193 x 80 x 64
SK3.ESD	225 x 150 x 125	192 x 130 x 114
SK3L.ESD	325 x 150 x 125	292 x 130 x 114
SK4.ESD	350 x 210 x 150	314 x 190 x 139
SK4H.ESD	350 x 210 x 200	314 x 190 x 190
SK5.ESD	500 x 310 x 200	455 x 281 x 189
SK5H.ESD	500 x 310 x 300	455 x 281 x 290



Fenêtre insérable transparente

Fenêtre insérable en plastique transparent.

Pas de version ESD.



dpvlink 23270

Article	Type
---------	------

SK1.SF	Fenêtre insérable transparente SK 1
SK2.SF	Fenêtre insérable transparente SK 2 / 2L
SK3.SF	Fenêtre insérable transparente SK 3 / 3L
SK4.SF	Fenêtre insérable transparente SK 4
SK4H.SF	Fenêtre insérable transparente SK 4H
SK5.SF	Fenêtre insérable transparente SK 5
SK5H.SF	Fenêtre insérable transparente SK 5H



Bacs de stockage

Plastique conducteur, noir



Conformément à la norme ESD DIN EN 61340-5-1 

dpvlink 5479

Article	Type
---------	------

032.150	Bac de stockage ESD, conique 175 x 100 x 34 mm / PxLxH
032.151	Bac de stockage ESD, conique 210 x 150 x 40 mm / PxLxH
032.157	Bac de stockage ESD, empilable 190 x 150 x 40 mm / PxLxH empilable et emboîtable



Cadre avec bacs de stockage

Cadre chromé

Bacs de stockage en plastique conducteur
couleur: noir



Conformément à la norme ESD DIN EN 61340-5-1 

dpvlink 14909

Article	Type
---------	------

032.153	Bac de stockage ESD 260 x 165 x 70 mm / PxLxH
032.153.TRAY	Cadre avec 8 bacs de stockage 032.153 252 x 190 x 610 mm / PxLxH
032.152	Bac de stockage ESD 260 x 165 x 45 mm / PxLxH
032.152.TRAY	Cadre avec 10 bacs de stockage 032.152 252 x 190 x 610 mm / PxLxH



Systèmes de stockage pour CMS

Système de stockage REELO bobines CMS



Le système de stockage REELO permet de stocker des bobines CMS dans un espace restreint. Il est possible de stocker de manière visible jusqu'à 1344 bobines de Ø 180 mm sur une surface de 2000 x 1300 x 500 mm (HxLxP).



Contrairement aux systèmes d'emboîtement conventionnels, les bobines CMS stockées peuvent être déplacées en enlevant simplement un cloison. Par conséquent, il est possible de manier facilement des quantités de stockage fluctuantes et la réception de nouveaux composants.

Les cloisons enfichables permettent une subdivision flexible de REELO-BOX. Il est possible de réduire ou d'augmenter les tailles des compartiments facilement en enlevant ou en ajoutant une cloison.

Une réorganisation des bobines CMS n'est pas nécessaire. REELO-BOX est conçu de telle manière que des bobines CMS peuvent être déplacées au sein de la boîte.



La poignée fixée sur la face frontale de la boîte REELO-BOX permet un accès facile au contenu de la boîte.

Des boîtes REELO vides sont empilables et ainsi ne requièrent que peu d'espace.

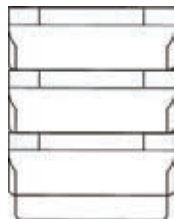

Porte-bobine REELO-BOX 180 / 250

REELO-BOX 180 pour des bobines jusqu'à Ø 180 mm
REELO-BOX 250 pour des bobines jusqu'à Ø 250 mm

Type	Dimensions LxLxH	Quantité de bobines
REELO-BOX 180	510 x 190 x 105 mm	28
REELO-BOX 250	510 x 260 x 140 mm	25

Matériau: polypropylène conducteur

Conformément à la norme ESD DIN EN 61340-5-1

dpvlink 5722

Article Type

039.500.180	REELO-BOX 180 pour max. 28 bobines CMS jusqu'à Ø 180 mm Dimensions: 510 x 190 x 105 mm / LxLxH
039.500.181	Cloison pour REELO-BOX 180 Dimensions: 180 x 90 mm (LxH)
039.500.182	Cloison pour REELO-BOX 180 Dimensions: 180 x 160 mm (LxH)



Porte-bobines EPAstore®

Porte-bobines CMS type 100



Appropriés pour des

- bacs Euro
- chariots
- étagères de stockage
- récipients de stockage

Conformément à la norme ESD DIN EN 61340-5-1

dpvlink 5727

Article Type

039.100.180	Porte-bobines CMS type 100/180 pour max. 23 bobines CMS Ø 180 mm Dimensions: 362 x 188 x 110 mm / LxLxH
039.100.330	Porte-bobines CMS type 100/300 pour max. 38 bobines CMS Ø 330 mm Dimensions: 560 x 365 x 178 mm / LxLxH
039.100.181	Cloison pour porte-bobines type 100/180 Dimensions: 180 x 180 x 2 mm / LxLxP
039.100.331	Cloison pour porte-bobines type 100/330 Dimensions: 330 x 165 x 2 mm / LxLxP
039.100.332	Cloison pour porte-bobines type 100/330 Dimensions: 330 x 330 x 2 mm / LxLxP



Porte-bobines CMS type 200



Appropriés pour des

- chariots
- étagères de stockage
- récipients de stockage
- magasins paternoster

Conformément à la norme ESD DIN EN 61340-5-1

dpvlink 5733

Article Type

039.200.180	Porte-bobines CMS type 200/180 pour max. 42 bobines CMS Ø 180 mm Dimensions: 600 x 200 x 106 mm / LxLxH
039.200.181	Cloison pour porte-bobines type 200/180



Porte-bobines CMS type 300



Appropriés pour des

- chariots
- étagères de stockage
- récipients de stockage
- magasins paternoster

Conformément à la norme ESD DIN EN 61340-5-1



dpmlink 7009

Article	Type
039.300.180.210	Porte-bobines CMS type 300/180.210 pour max. 13 bobines CMS Ø 180 mm Dimensions: 210 x 200 x 110 mm / LxLxH
039.300.180.410	Porte-bobines CMS type 300/180.410 pour max. 33 bobines CMS Ø 180 mm Dimensions: 410 x 200 x 110 mm / LxLxH
039.300.180.850	Porte-bobines CMS type 300/180.850 pour max. 76 bobines CMS Ø 180 mm Dimensions: 850 x 200 x 110 mm / LxLxH
039.300.181	Cloison pour porte-bobines type 300/180 Dimensions: 180 x 180 x 2 mm / LxLxP
039.300.250.210	Porte-bobines CMS type 300/250.210 pour max. 10 bobines Ø 250 mm Dimensions: 210 x 270 x 175 mm / LxLxH
039.300.250.410	Porte-bobines CMS type 300/250.410 pour max. 24 bobines CMS Ø 250 mm Dimensions: 410 x 270 x 175 mm / LxLxH
039.300.250.850	Porte-bobines CMS type 300/250.850 pour max. 54 bobines CMS Ø 250 mm Dimensions: 850 x 270 x 175 mm / LxLxH
039.300.330.210	Porte-bobine CMS type 300/330.210 pour max. 10 bobines CMS Ø 330 mm Dimensions: 210 x 372 x 190 mm / LxLxH
039.300.330.415	Porte-bobines CMS type 300/330.415 pour max. 24 bobines CMS Ø 330 mm Dimensions: 415 x 372 x 190 mm / LxLxH
039.300.330.850	Porte-bobines CMS type 300/330.850 pour max. 54 bobines CMS Ø 330 mm Dimensions: 850 x 372 x 190 mm / LxLxH
039.300.380.415	Porte-bobines CMS type 300/380.415 pour max. 24 bobines CMS Ø 380 mm Dimensions: 415 x 400 x 230 mm / LxLxH
039.300.331	Cloison pour porte-bobines type 300/330 Dimensions: 330 x 165 x 2 mm / LxLxP
039.300.332	Cloison pour porte-bobines type 300/330 Dimensions: 330 x 330 x 2 mm / LxLxP
039.300.251	Cloison pour porte-bobines type 300/250 Dimensions: 250 x 250 x 2 mm / LxLxP
039.300.381	Cloison pour porte-bobines type 300/380 Dimensions: 380 x 190 x 2 mm / LxLxP
039.300.382	Cloison pour porte-bobines type 300/380 Dimensions: 380 x 380 x 2 mm / LxLxP

Porte-bobines CMS avec étiérs



Porte-bobines pour des bobines CMS avec Ø de 180 - 380 mm, approprié pour le stockage des bobines CMS dans des chariots de transport et à étagères, des étagères de stockage

- construction métallique stable, galvanisée
- étiérs en acier inoxydable, enfilables de manière variable
- trame perforée 32 mm
- en option des poignées de transport et des barres inscriptibles

Conformément à la norme ESD DIN EN 61340-5-1

dpmlink 5750

Article	Type
090.001	Porte-bobines 540/180 avec 17 étiérs pour max. 32 bobines CMS jusqu'à Ø 180 mm Dimensions: 540 x 195 x 110 mm / LxLxH
090.005	Porte-bobines 540 avec 17 étiérs pour max. 32 bobines CMS Ø 180 - 380 mm Dimensions: 540 x 285 x 175 mm / LxLxH
090.010	Porte-bobines 988 avec 31 étiérs pour max. 60 bobines CMS Ø 180 - 380 mm Dimensions: 988 x 285 x 175 mm / LxLxH
090.015	Porte-bobines avec étiérs métalliques longueur = xxxx mm, spécifique
090.002	Porte-bobines 988/180 avec 31 étiérs pour max. 32 bobines CMS jusqu'à Ø 180 mm Dimensions: 988 x 195 mm x 110 mm / LxLxH

Accessoires pour porte-bobines CMS avec étiérs

dpmlink 7043

Article	Type
090.029	Poignée pour porte-bobines CMS Art. 090.001, 090.005 (2 sont nécessaires par porte-bobines)
090.030	Étiquettes magnétiques 40 x 25 mm, blanches, UE = 50 pièces
090.031	Étiquettes magnétiques 510 x 40 mm, blanches
090.032	Étiquettes magnétiques 960 x 40 mm, blanches

Étiquettes magnétiques, d'autres tailles et couleurs sur demande

Porte-bobines

Porte-bobines CMS type A-250



Dimensions de base 450 x 240 mm
pour un stockage vertical des bobines CMS jusqu'à Ø 250 mm
10 ou 25 cloisons variables et une barre de marquage continue

Conformément à la norme ESD DIN EN 61340-5-1 

[dpvlink 5737](#)

Article Type

- 038.470.10 **Porte-bobines CMS type A-250 avec 10 cloisons**
pour bobines CMS jusqu'à Ø 250 mm, conducteur, noir
- 038.470 **Porte-bobines CMS type A-250 avec 25 cloisons**
pour bobines CMS jusqu'à Ø 250 mm, conducteur, noir
- 038.470.ZS **Cloison pour porte-bobines CMS type A-250**
conductrice, noire
- 038.470.D **Couvercle pour porte-bobines CMS type A-250**
conducteur, noir
- 038.480 **Porte-bobines CMS type A-250 avec 25 cloisons**
pour bobines CMS jusqu'à Ø 250 mm, non conducteur, gris



Porte-bobines CMS type A-330

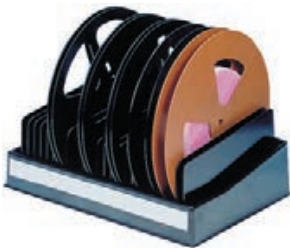

Dimensions de base 450 x 315 mm
pour un stockage vertical des bobines
CMS jusqu'à Ø 330 mm
10 ou 25 cloisons variables et une barre
de marquage continue

Conformément à la norme ESD
DIN EN 61340-5-1 

[dpvlink 5740](#)

Article Type

- 038.475.10 **Porte-bobines CMS type A-330 avec 10 cloisons**
pour bobines CMS jusqu'à Ø 330 mm, conducteur, noir
- 038.475 **Porte-bobines CMS type A-330 avec 25 cloisons**
pour bobines CMS jusqu'à Ø 330 mm, conducteur, noir
- 038.475.ZS **Cloison pour porte-bobines CMS type A-330**
conductrice, noire
- 038.485 **Porte-bobines CMS type A-330 avec 25 cloisons**
pour bobines CMS jusqu'à Ø 330 mm, non conducteur, gris



Porte-bobines CMS type A-380

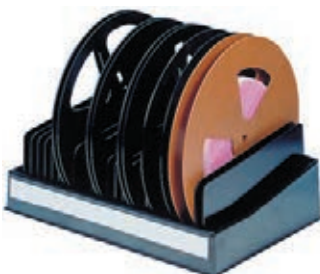

Dimensions de base 455 x 360 mm
pour un stockage vertical des bobines
CMS jusqu'à Ø 380 mm
10 cloisons variables et une barre de
marquage continue

Conformément à la norme ESD
DIN EN 61340-5-1 

[dpvlink 5743](#)

Article Type

- 038.476 **Porte-bobines CMS type A-380 avec 10 cloisons**
pour bobines CMS jusqu'à Ø 380 mm, noir
- 038.486 **Porte-bobines CMS type A-380 avec 10 cloisons**
pour bobines CMS jusqu'à Ø 380 mm, gris
- 038.476.ZS **Cloison pour porte-bobines CMS type A-380**
conductrice, noire



Porte-bobines CMS type B-180/330/380



pour un stockage horizontal des bobines CMS (First-in / First-out)
conducteur, noir

Conformément à la norme ESD DIN EN 61340-5-1 

Type	pour bobines	Dimensions extérieures P x L x H	Dimensions intérieures P x L x H
B-180	jusqu'à Ø 180 mm	186x173x210 mm	182x169x190 mm
B-330	jusqu'à Ø 330 mm	339x319x210 mm	335x315x190 mm
B-380	jusqu'à Ø 380 mm	380x370x250 mm	375x365x230 mm

[dpvlink 5746](#)

Article Type

- 038.490 **Porte-bobines CMS type B-180**
pour bobines CMS jusqu'à Ø 180 mm
- 038.491 **Porte-bobines CMS type B-330**
pour bobines CMS jusqu'à Ø 330 mm
- 038.492 **Porte-bobines CMS type B-380**
pour bobines CMS jusqu'à Ø 380 mm



Porte-bobines CMS type 400



Porte-bobines pour des bobines CMS avec Ø
de 180 - 330 mm, noir, en polypropylène
conducteur, thermoformé, étagères métalliques
amovibles (livrés avec 10 pièces, 20 insé-
rables).

Conformément à la norme ESD
DIN EN 61340-5-1 

[dpvlink 7038](#)

Article Type

- 039.400 **Porte-bobines CMS type 400**
Bobines: Ø 180 - 330 mm
Dimensions: 400 x 250 x 110 mm / L x L x H



Porte-bobines CMS VARIO 300



Porte-bobines pour des bobines CMS
avec Ø de 180 - 380 mm, approprié pour le
stockage des bobines CMS dans des chariots
de transport et à étagères, des étagères de
stockage

- construction métallique stable, galvanisée
- 15 étagères en acier inoxydable, enfilables de manière variable
- trame perforée 20 mm
- longueur variable (en pas de 300 mm)
- en option barres inscriptibles

Conformément à la norme ESD DIN EN 61340-5-1 

[dpvlink 5754](#)

Article Type

- 090.130 **Porte-bobines VARIO 300 avec 15 étagères**
pour max. 14 bobines CMS Ø 180 à 380 mm
Dimensions: 300 x 285 x 175 mm / L x L x H
- 090.130.BS **Barre inscriptible pour porte-bobines VARIO 300**
Dimensions: 300 x 45 x 15 mm



Chariot pour porte-bobines RRT ESD



Le chariot pour porte-bobines RRT ESD réglable en continu est approprié pour le transport, la fourniture et le stockage de jusqu'à 360 bobines SMD.

Conformément à la norme ESD DIN EN 61340-5-1

Chariot pour porte-bobines RRT ESD



Le chariot pour porte-bobines réglable est compatible avec bobines CMS et idéal pour leur transport et leur stockage. Toutes les pièces sont en acier thermolaqué perforé (gris clair, RAL 7035 ESD), profondeur 28 mm. Le chariot a 4 roulettes pivotante Ø 125 mm, deux d'entre eux avec des freins. Capacité de charge du chariot 200 kg.

Hauteur totale: 1780 mm
 Hauteur des étagères: réglable en continu
 Capacité de charge: en total max. 200 kg, max. 50 kg par étagère
 Dimensions des étagères LxP: 1000 x 430 mm,
 Ø roues: 125 mm

dpvlink 2051

Article	Type	P [mm]	L [mm]	H [mm]
RRT-ESD	Chariot pour porte-bobines RRT-ESD	530	1100	1780



Porte-bobines RR-ESD



Le porte-bobines offre d'espace pour bobines SMD avec Ø 180 mm, 330 mm et 380 mm. Des bobines SMD de Ø 180 mm peuvent être disposées en deux rangées (max. 60 bobines par rangée). Le porte-bobines a 15 compartiments d'une largeur de 60 mm. Les arceaux en acier sont revêtus de poudre conductrice. Capacité de charge : 50 kg.

- pour des chariots pour porte-bobines RRT-ESD et chariots à étagères DPV type 1217 / 1218
- également approprié pour des racks de stockage avec étagères 1000 x 500 mm

dpvlink 2053

Article	Type	P [mm]	L [mm]	H [mm]
RR-ESD	Porte-bobines RR-ESD	426	960	254



Porte-documents DSA4-ESD



Le porte-documents est approprié pour des documents DIN A4 et revêtu en poudre conductrice. Avec deux aimants pour fixer des documents.

dpvlink 2055

Article	Ausführung
DSA4-ESD	Porte-documents DSA4-ESD



Supports pour circuits imprimés ESD

Supports pour circuits imprimés EPAstore® «Tableau type Deep + Shallow»



Idéaux pour transporter et stocker des circuits imprimés différents. Résistance aux températures jusqu'à 50°C

Conformément à la norme ESD DIN EN 61340-5-1

dpvlink 24680

Article	Type
052.745	Support pour circuits imprimés EPAstore® «Tableau type Deep + Shallow» Dimensions : 172 x 484 mm, 25 + 24 lignes / écartement 16 mm épaisseur maximale du circuit imprimé 2,0 mm (24 lignes) ou 3,0 mm (25 lignes) profondeur de rainure 3 mm ou 8 mm poids: 0,7 kg



Supports pour circuits imprimés EPAstore® «Tableau type 759»



Transport et stockage simple des circuits imprimés de tailles différentes. Résistance aux températures jusqu'à 50°C

Conformément à la norme ESD DIN EN 61340-5-1

dpvlink 24691

Article	Type
052.759	Supports pour circuits imprimés EPAstore® «Tableau type 759» Dimensions : 160 x 437 mm, 25 lignes / écartement 16 mm épaisseur maximale du circuit imprimé 3,0 mm (25 lignes), profondeur de rainure 10 mm poids: 0,7 kg



Plaques enfichables (picots ronds)

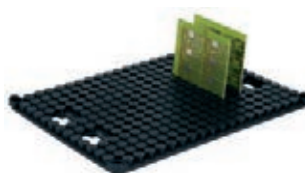

Des circuits imprimés de toutes tailles sont fiablement maintenus dans des plaques enfichables/à picots, conductrices, picots: ronds Ø 16 x 6 mm, Epaisseur maximal du circuit imprimé 1,6 mm.

Conformément à la norme ESD DIN EN 61340-5-1

dpvlink 3696

Article	Type
053211	Plaque enfichable (plaque à picots) Dimensions extérieures: 357 x 257 x 14 mm, Couleur: noire / dissipatrice



Plaques enfichables (picots carrés)

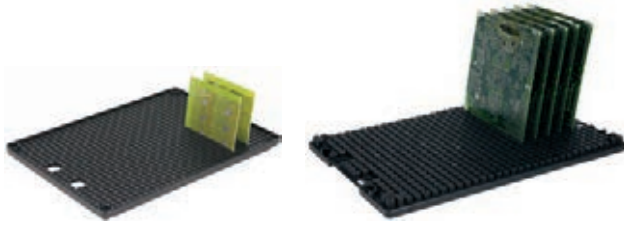

Des circuits imprimés de toutes tailles sont fiablement maintenus dans des plaques enfichables/à picots, conductrices, noires

Conformément à la norme ESD DIN EN 61340-5-1 

dpvlink 3703

Article	Type
053210	Plaque enfichable (plaque à picots) Dimensions extérieures: 352 x 252 x 15 mm, picots: 8 x 8 x 6 mm, épaisseur maximal du circuit imprimé 1,7 mm
053212	Plaque enfichable (plaque à picots) Dimensions extérieures: 557 x 357 x 22 mm, picots: 14 x 14 x 8 mm, épaisseur maximal du circuit imprimé 2,5 mm
053212-1	Poignée de transport, en acier inoxydable pour plaque enfichable



Support en L pour circuits imprimés

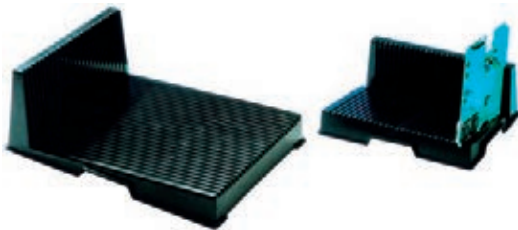

Support simple et approprié pour stocker, transporter et mettre à dispositions des circuits imprimés équipés et nus.

Conformément à la norme ESD DIN EN 61340-5-1 

Nombre de rainures de guidage:	25
Ecartement:	10 mm
Épaisseur maximal du circuit imprimé:	3,2 mm taille 1 / 2,4 mm taille 2

dpvlink 3866

Article	Type
052.725	Support en L taille 1 / petit 208 x 272 x 93 mm / PxLxH
052.730	Support en L taille 2 / grand 355 x 268 x 128 mm / PxLxH



Support pour circuits imprimés en mousse en PE



Support pour circuits imprimés en mousse en PE dissipateur en permanence; 25 rainures, largeur de rainure 3 mm, profondeur de rainure 12 mm; 2 coins chanfreinés

Conformément à la norme ESD DIN EN 61340-5-1 

dpvlink 14625

Article	Type
4550.25.0255.LP	Support pour circuits imprimés en mousse en PE Dimensions: 355 x 255 x 25 mm



Support pour circuits imprimés "Tableau types 760 et 761"

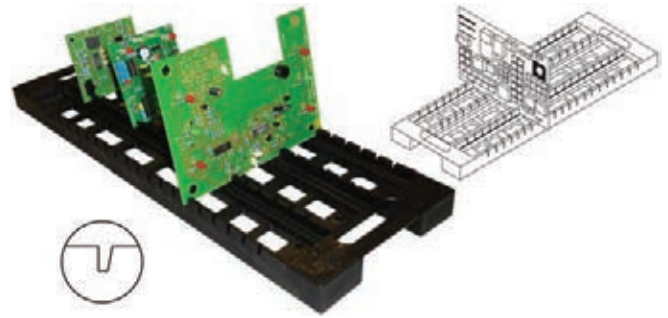

Supports pour circuits imprimés «Tableau types 760 et 761»
Idéaux pour transporter et stocker des circuits imprimés différents.
Résistance aux températures jusqu'à 85°C

Conformément à la norme ESD DIN EN 61340-5-1 

dpvlink 12975

Article	Type
052.760	Support pour circuits imprimés "Tableau type 760" Dimensions: 175 x 500 mm, 20 lignes / écartement 18,75 mm épaisseur maximale du circuit imprimé 3,0 mm, profondeur de rainure 8 mm, poids: 0,7 kg
052.761	Support pour circuits imprimés "Tableau type 761" Dimensions: 215 x 582 mm, 20 lignes / écartement 25 mm épaisseur maximale du circuit imprimé 3,0 mm, profondeur de rainure 8 mm, poids: 1,2 kg



Supports pour circuits imprimés "Tableau types 750 SMT et 751"

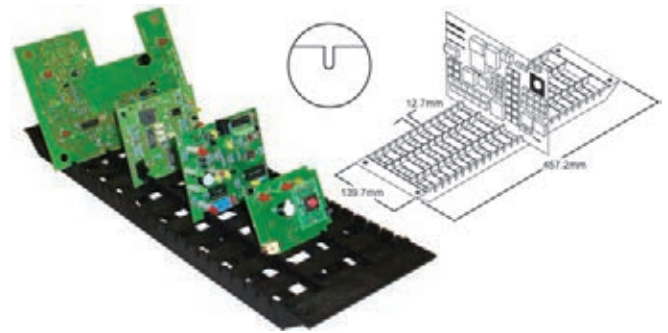

Supports pour circuits imprimés "Tableau types 750 SMT et 751"
Idéaux pour transporter et stocker des circuits imprimés différents.
Résistance aux températures jusqu'à 85°C (type 750 SMT)
Résistance aux températures jusqu'à 135°C (type 751)

Conformément à la norme ESD DIN EN 61340-5-1 

dpvlink 13022

Article	Type
052.750.SMT	Supports pour circuits imprimés "Tableau types 750 SMT" Dimensions: 140 x 457 mm, 30 lignes / écartement 12,5 mm épaisseur maximale du circuit imprimé 1,9 mm, profondeur de rainure 3,75 mm, poids: 0,4 kg
052.751	Supports pour circuits imprimés "Tableau type 751" Dimensions: 140 x 457 mm, 25 lignes / écartement 15,6 mm épaisseur maximale du circuit imprimé 3 mm, profondeur de rainure 7,5 mm, poids: 0,4 kg



Magasins de circuits imprimés cab

conducteur, un concept exemplaire: conçu, flexible et complet

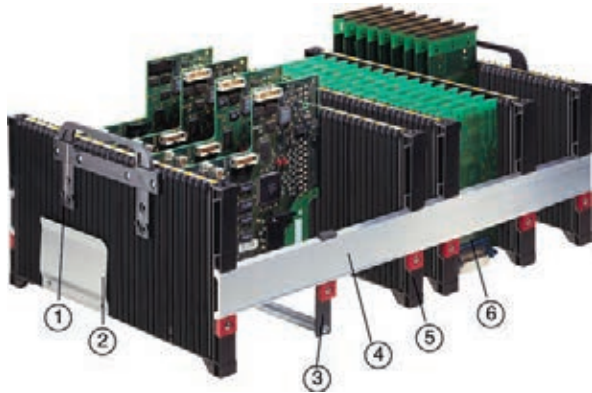

Ces magasins de circuits imprimés sont utilisés dans la fabrication, le site d'essai et le dépôt. Ils peuvent être équipés verticalement et horizontalement. Le système est complètement variable en largeur et peut être monté pour toutes les tailles des circuits imprimés selon les besoins.

- Poignées**
 Elles facilitent le transport et permettent avant tout d'enlever facilement des magasins de circuits imprimés des conteneurs de transport. Elles sont retractables pour gagner de place en hauteur.
- Pince document**
 La pince peut être visée au côté de chaque magasin de circuits imprimés. Elle permet de fixer des documents d'accompagnement comme des listes de pièces et des bons de commande.
- Rail support**
 Ce rail sert de support pour des circuits imprimés lourds de grande taille et assure que ceux-ci ne glissent pas du magasin lors du transport.
- Rail profilé**
 Il est fabriqué de profil extrudé en aluminium et disponible dans chaque taille souhaitée.
- Parois rainurées**
 Grâce à leur structure à double paroi, les parois rainurées sont très stables et résistantes à la torsion.
- Espace libre**
 Pour ne pas endommager des composants saillants le bord d'appui est placé 17 mm au dessus de la surface de table.

Assemblage vite et simple

Réglage facile et vite par des rainures à chaque extrémité situées à 0,4 mm en-dessus



Conteneurs de transport

Pour le transport les magasins de circuits imprimés peuvent être insérés dans des bacs Euro de 600 x 400 mm ou bien 400 x 300 mm.



Les poignées retractables permettent de les insérer et enlever facilement.

Stables et résistantes à la torsion

Par leur structure à double paroi les parois sont très stables. En plus, lors d'une exigence mécanique et thermique élevée, la paroi peut être renforcée par une barre métallique.



Placés debout

Des circuits imprimés équipés doivent être stockés horizontalement avant la soudure. De ce fait les magasins sont posé verticalement.



Bouchon de rainure

Pour éviter des dégâts sur les composants lors de l'insertion des circuits imprimés dans les magasins, les rainures inutilisées peuvent être bloquées par des bouchons.

Données techniques de la paroi rainurée 100/180/300:

Nombres de rainures de guidage:	32
Ecartement des rainures de guidage:	10 mm
Matériau:	polypropylène
Couleur:	noir
Températures de service continu:	70°C

Après le vieillissement, aucune baisse de la conductibilité, très bonne résistance aux produits chimiques et aux rayonnements UV.

Version conductrice

Conformément à la norme ESD DIN EN 61340-5-1

Paroi rainurée	Largeur des rainures	Profondeur des rainures	Distance des circuits impr.	Équipement max
100	2,8 mm	2,0 mm	10 mm	32 circuits impr.
180	4,0 mm	2,5 mm	10 mm	32 circuits impr.
300	3,5 mm	2,5 mm	10 mm	32 circuits impr.

La longueur des profils (dimension X) se calcule à base des informations au-dessous.

Dimension D = largeur du circuit imprimé

Dimension X = longueur du rail profilé

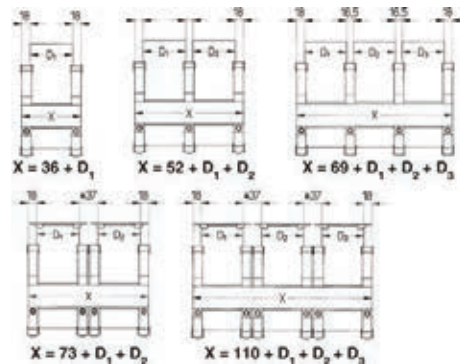

Paroi rainurée 100



dpvlink 4285

Article	Type
8910050	Paroi rainurée 100 359x100x20mm, profondeur d'insertion du circuit imprimé 83mm
8910102	Paroi rainurée 100, renforcée
8913913	Paroi rainurée 100, avec trous pour bouchon de rainure





Paroi rainurée 180



dpvlink 4288

Article	Type
8910060	Paroi rainurée 100, avec trous pour bouchon de rainure 359 x 180 x 21 mm, profondeur d'insertion du circuits imprimé 163 mm
8910104	Paroi rainurée 100, avec trous pour bouchon de rainure, renforcée



Paroi rainurée 300



dpvlink 4292

Article	Type
8912049	Paroi rainurée 300 357 x 303 x 20 mm, profondeur d'insertion du circuit imprimé 265 mm
8913914	Paroi rainurée 300, avec trous pour bouchon de rainure



Poignées 100, 180/300

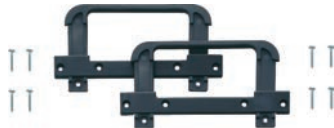

dpvlink 4609

Article	Type
8912007	Poignée pour paroi rainurée 100 1 kit = 2 poignées, 8 vis
8910097	Poignée pour paroi rainurée 180/300 1 kit = 2 poignées, 8 vis



Rails profilés



dpvlink 4612

Article	Type
8910252	Rail profilé, 252 mm de longueur approprié pour bacs Euro 400 x 300 mm
8910547	Rail profilé, 547 mm de longueur approprié pour bacs Euro de 600 x 400 mm
8911000	Rail profilé, 1000 mm de longueur
8912000	Rail profilé, 2000 mm de longueur
891xxxx	Rail profilé, xxx mm de longueur Longueur sur mesure en mm



Rails support 100, 180, 300



dpvlink 4618

Article	Type
8912004	Rail support pour paroi rainurée 100
8912005	Rail support pour paroi rainurée 180
8912006	Rail support pour paroi rainurée 300



Bandes de positionnement 10, 20, 30



dpvlink 4622

Article	Type
8910013	Bandes de positionnement 20 (1 feuille = 12 bandes)



Pince document avec vis



dpvlink 5896

Article	Type
8910009	Pince document avec vis



Bouchon de rainure pour parois rainurées 100, 180, 300



(approprié pour parois rainurées avec trous pour bouchon de rainure)

dpvlink 5926

Article	Type
8913916	Bouchon de rainure 2, simple (paquet = 100 pièces)
8913917	Bouchon de rainure 2, double (paquet = 100 pièces)



Kit d'essai 100 / 180 / 300

Commande sans risques avec 8 jours droit de retour.
Notre service pour votre décision fiable

Kit d'essai 100



p.ex pour des circuits imprimés avec 100 mm de largeur

Contenu de la livraison:

- 4 parois rainurées 100
- 2 rails profilés 369 mm
- 1 pince document

dpvlink 4626

Article	Type
8910063	Magasin de circuits imprimés kit d'essai 100



Kit d'essai 180



p.ex pour des circuits imprimés avec 100 mm de largeur

Contenu de la livraison:

- 4 parois rainurées 180
- 2 rails profilés 369 mm
- 1 pince document
- 1 paire de poignées

dpvlink 4628

Article	Type
8910064	Magasin de circuits imprimés kit d'essai 180



Kit d'essai 300



p.ex pour des circuits imprimés avec 233,4 mm de largeur

Contenu de la livraison:

- 2 parois rainurées 300
- 4 rails profilés 269 mm
- 1 pince document
- 1 paire de poignées

dpvlink 4630

Article Type

8910065 Magasin de circuits imprimés kit d'essai 300



Supports de circuits imprimés système d'UTZ

Parois rainurées sur un côté système d'UTZ



Données techniques:

Ecartement de rainures de guidage: 10 mm

Matériau: Polypropylène, noir

conductrices

Conformément à la norme ESD DIN EN 61340-5-1

dpvlink 4714

Article Type

Parois rainurées sur un côté système d'UTZ

- 3-879-123.EL **Paroi rainurée 352 x 95 x 30 mm**
nombre de rainures 33, profondeur de rainures 2 mm
- 3-883-123.EL **Paroi rainurée 352 x 190 x 30 mm**
nombre de rainures 33, profondeur de rainures 2 mm



Rail de guidage système d'UTZ avec trous oblongs



Vis (M4x10), (4 vis par paroi rainurée) PAS compris dans le contenu de livraison

dpvlink 4730

Article Type

Rail de guidage système d'UTZ avec trous oblongs

- 3-080-876 **Rail de guidage**
252 x 78 mm, réglable avec trous oblongs
- 3-080-875 **Rail de guidage**
352 x 78 mm, réglable avec trous oblongs
- 3-080-874 **Rail de guidage**
552 x 78 mm, réglable avec trous oblongs



Supports de circuits imprimés WEZRack série 100

Supports de circuits imprimés WEZRack série 100



Paroi rainurée 1-300
Nombre de rainurées: 20
Largeur/profondeur de rainurées: 3,5 / 2,5 mm

Ecartement des rainurées: 10,16 mm

Paroi rainurées 1-400
Nombre de rainurées: 30
Largeur/profondeur de rainurées: 3,5 / 2,5 mm

Ecartement des rainurées: 10,16 mm

conducteurs

Conformément à la norme ESD DIN EN 61340-5-1

dpvlink 4743

Article Type

Supports de circuits imprimés WEZRack série 100

- 2510.000.992 **Paroi rainurée 1-300 (paire)**
255 x 82 x 13,5 mm
- 3510.000.992 **Paroi rainurée 1-400 (paire)**
355 x 82 x 13,5 mm
- 9980.149.156 **Rail profilé 1-156**
longueur = 156 mm
- 9980.149.256 **Rail profilé 1-256**
longueur = 256 mm
- 9980.149.356 **Rail profilé 1-356**
longueur = 356 mm
- 9980.149.556 **Rail profilé 1-556**
longueur = 556 mm
- 9980.149.XXX **Rail profilé 1-XXX**
longueur sur mesure
- 9980.152.000 **Bouchon de rainure 100 (paquet = 100 pièces)**



Supports de circuits imprimés WEZRack série 180



Système simple et sécurisé pour la manipulation des circuits imprimés dans la production, le stock et pour le transport. Structure modulaire, compatible avec des bacs Euro. Equipement individuel pour les besoins différents de la pratique.

volume conducteurs

Conformément à la norme ESD DIN EN 61340-5-1 

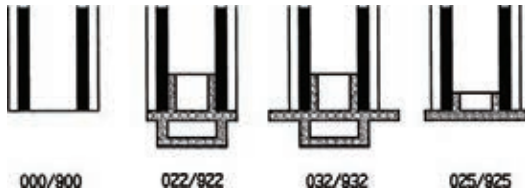

Rainures ouvertes ou bouchon de rainure ?

Les parois rainurées de la série 180 sont disponibles avec des extrémités de rainure ouvertes ou fermées.

Types 000/900 = rainures ouvertes, pour pousser

Types 022/922 = bouchon de rainure 22, largeur d'appui 2,5 mm

Types 032/932 = bouchon de rainure 32, largeur d'appui 7,5 mm

Types 025/925 = bouchon de rainure 25, largeur d'appui 4,0 mm

Paroi rainurée 300/322



Paroi rainurée 300

Nombre de rainures: 20
Profondeur de rainure: 2,5 mm
Largeur de rainure: 3,5 mm
Ecartement de rainure: 10,16 mm

dpvlink 4760

Article	Type
2518.000.992	Paroi rainurée 300 255 x 180 x 22 mm, sans bouchon de rainure
2518.900.992	Paroi rainurée 300 renforcée 255 x 180 x 22 mm, sans bouchon de rainure avec renforcement en aluminium
2518.022.992	Paroi rainurée 322 255 x 180 x 22 mm, avec bouchon de rainure 22
2518.922.992	Paroi rainurée 322 renforcée 255 x 180 x 22 mm, avec bouchon de rainure 22 avec renforcement en aluminium



Paroi rainurée double 300/322



dpvlink 4770

Article	Type
2534.000.992	Paroi rainurée double 300 255 x 345 x 22 mm, sans bouchon de rainure
2534.900.992	Paroi rainurée double 300 renforcée 255 x 345 x 22 mm, sans bouchon de rainure avec renforcement en aluminium
2534.022.992	Paroi rainurée double 322 255 x 345 x 22 mm, avec bouchon de rainure 22
2534.922.992	Paroi rainurée double 322 renforcée 255 x 345 x 22 mm, avec bouchon de rainure 22 avec renforcement en aluminium



Paroi rainurée 400/422/432



Paroi rainurée 400/422/432

Nombre de rainures: 30
Largeur de rainure: 3,5 mm
Profondeur de rainure: 2,5 mm
Ecartement de rainure: 10,16 mm

dpvlink 4775

Article	Type
3518.000.992	Paroi rainurée 400 355 x 180 x 22 mm, sans bouchon de rainure
3518.900.992	Paroi rainurée 400 renforcée 355 x 180 x 22 mm, sans bouchon de rainure avec renforcement en aluminium
3518.022.992	Paroi rainurée 422 355 x 180 x 22 mm, avec bouchon de rainure 22
3518.922.992	Paroi rainurée 422 renforcée 355 x 180 x 22 mm, avec bouchon de rainure 22 avec renforcement en aluminium
3518.032.992	Paroi rainurée 432 355 x 180 x 32 mm, avec bouchon de rainure 32
3518.932.992	Paroi rainurée 432 renforcée 355 x 180 x 32 mm, avec bouchon de rainure 32 avec renforcement en aluminium



Paroi rainurée double 400/422/432



dpvlink 4782

Article	Type
3535.000.992	Paroi rainurée double 400 355 x 345 x 22 mm, sans bouchon de rainure
3535.900.992	Paroi rainurée double 400 renforcée 355 x 345 x 22 mm, sans bouchon de rainure avec renforcement en aluminium
3535.022.992	Paroi rainurée double 422 355 x 345 x 22 mm, avec bouchon de rainure 22
3535.922.992	Paroi rainurée double 422 renforcée 355 x 345 x 22 mm, avec bouchon de rainure 22 avec renforcement en aluminium
3535.032.992	Paroi rainurée double 432 355 x 345 x 32 mm, avec bouchon de rainure 32
3535.932.992	Paroi rainurée double 432 renforcée 355 x 345 x 32 mm, avec bouchon de rainure 32 avec renforcement en aluminium



Paroi rainurée 600/625



Paroi rainurée 600

Nombre de rainures: 49
Largeur de rainure: 3,5 mm
Profondeur de rainure: 2,5 mm
Ecartement de rainure: 10,16 mm

dpvlink 4789

Article	Type
5518.000.992	Paroi rainurée 600 renforcée 555 x 180 x 22 mm, sans bouchon de rainure
5518.025.992	Paroi rainurée 625 renforcée 550 x 180 x 25 mm, avec bouchon de rainure 25



Paroi rainurée double 600/625



dpvlink 4792

Article	Type
5535.000.992	Paroi rainurée double 600 555 x 345 x 22 mm, sans bouchon de rainure
5535.900.992	Paroi rainurée double 600 renforcée 555 x 345 x 22 mm, sans bouchon de rainure avec renforcement en aluminium
5535.025.992	Paroi rainurée double 625 550 x 345 x 25 mm, avec bouchon de rainure 25
5535.925.992	Paroi rainurée double 625 renforcée 550 x 345 x 25 mm, avec bouchon de rainure 25 avec renforcement en aluminium



Rail profilé en aluminium série 180



détermination de la longueur $X = 58 + D_1 + D_2$

dpvlink 4797



Article	Type
9980.074.256	Rail profilé, longueur = 256 mm
9980.074.356	Rail profilé, longueur = 356 mm
9980.074.556	Rail profilé, longueur = 556 mm
9980.074.XXX	Rail profilé longueur sur mesure

Accessoires pour WEZ Rack série 180



dpvlink 4803



Article	Type
9980.076.000	Fiche de verrouillage (paquet = 100 pièces)
9980.077.000	Poignée 230 x 8 mm

Supports de circuits imprimés Printorama WEZ

Un système de cadre versatile et universel en fonction de moyen pour la fabrication, le stockage et le transport des circuits imprimés, conducteur



Conformément à la norme ESD
DIN EN 61340-5-1

Printorama Secondo 400 x 300



- pour bacs Euro 400 x 300 x 133 mm
- pour circuits imprimés jusqu'à 335 mm de largeur d'insertion
- longueur des rainures = 100 mm
- profondeur des rainures 3 mm

dpvlink 4828



Article	à l'intérieur LxLxH [mm]	Écartement
4310.100.992	335 x 235 x 98	5,08 mm

Printorama Secondo 600 x 400



- pour bacs Euro 600 x 400 x 133 mm
- pour circuits imprimés jusqu'à 535 mm de largeur d'insertion
- longueur des rainures = 100 mm
- profondeur des rainures 3 mm

dpvlink 4834



Article	à l'intérieur LxLxH [mm]	Écartement
6410.100.992	535 x 335 x 98	5,08 mm

Accessoires pour Printorama Secondo



dpvlink 26617



Article	Type
9980.035.000	Profilé d'angle Secondo non-monté 17 x 17 x 105 mm
9980.054.994	Secondo Fix (paire) pour la connexion fixe des cloisons avec le cadre Secondo

Système de subdivision Printorama

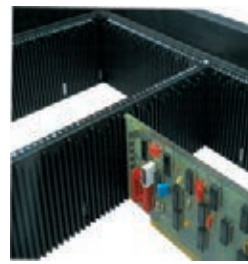

Les cloisons permet de subdiviser tous les systèmes de cadre de la gamme Printorama. La cloison robuste (renforcée en aluminium) assure la stabilité indispensable à la sécurité de transport. Pour le réglage en fonction des dimensions d'un circuit imprimé, il n'y a ni besoin d'un outil ni d'enlever le cadre du bac. Conformément à la norme ESD
DIN EN 61340-5-1

Des cloisons pour subdiviser le système Printorama, dans le sens longitudinal et transversal, disponible en 3 longueurs (300/400/600), pour un support sûr de vos circuits imprimés.



Die Zwischenwände weisen einen unterschiedlich versetzten Einschubkamm auf (⊕ ⊖ ⊕). Dies gewährleistet einen minimalen Unterteilungsraster von 1,7 mm.



Espacement standard E: 5,08 mm
Largeur des rainures: 2,50 mm
Profondeur des rainures: 3,00 mm

Disponible avec tous les types (300, 400 et 600)

Cloison 300 standard



235 x 100 x 10 mm, largeur des rainures 2,5 mm, profondeur des rainures 3 mm

dpvlink 4847



Article	Type
2310.100.992	Cloison 300 standard E = 5,08 mm distance normale (+/-0)
2310.110.992	Cloison 300 standard E = 5,08 mm distance plus (+1,7 mm)
2310.120.992	Cloison 300 standard E = 5,08 mm distance moins (-1,7 mm)

Cloison 400 standard



335 x 100 x 10 mm, largeur des rainures 2,5 mm, profondeur des rainures 3 mm

dpvlink 4855



Article	Type
3310.100.992	Cloison 400 standard E = 5,08 mm distance normale (+/-0)
3310.110.992	Cloison 400 standard E = 5,08 mm distance plus (+1,7 mm)
3310.120.992	Cloison 400 standard E = 5,08 mm distance moins (-1,7 mm)

Cloison 600 standard



535 x 100 x 10 mm, largeur des rainures 2,5 mm, profondeur des rainures 3 mm

dpvlink 4863



Article	Type
5310.100.992	Cloison 600 standard E = 5,08 mm distance normale (+/-0)
5310.110.992	Cloison 600 standard E = 5,08 mm distance plus (+1,7 mm)
5310.120.992	Cloison 600 standard E = 5,08 mm distance moins (-1,7 mm)

Magasin de circuits imprimés séries 600/700/800



Série 600 - réglage de largeur par bornes à vis

La largeur des magasins de circuits imprimés de la série 600 peut être modifiée en desserrant les quatre bornes à vis. La variante économe permet de déplacer les parois latérales amovibles à la largeur de circuits imprimé souhaitée.

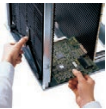

Série 700 - réglage de largeur par courroie crantée

La série 700 peut être réglée à la largeur nécessaire en quelques secondes



Série 800 - réglage de largeur entièrement automatique

Le réglage de la largeur de la série 800 s'effectue de manière entièrement automatique en rapport avec des déchargeurs. Pour obtenir plus d'informations voir [dpvlink 22506](#)

Figure série 700

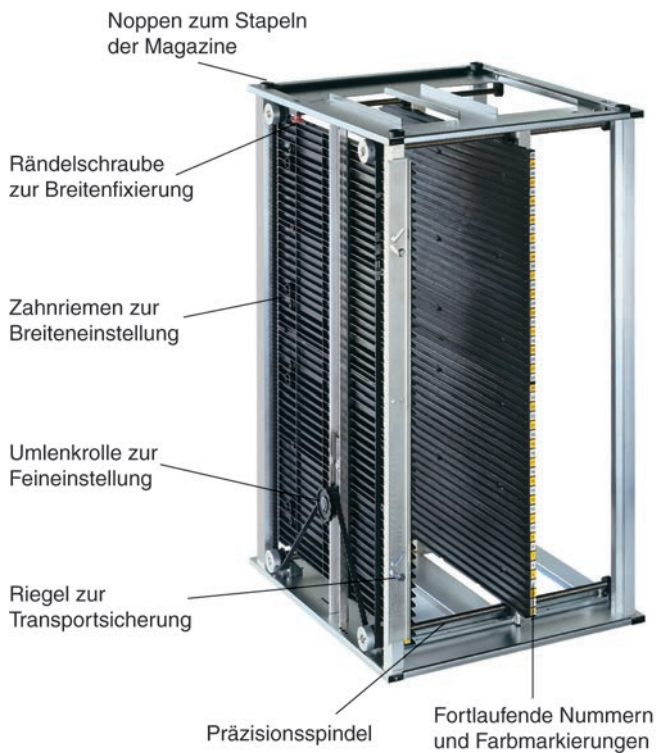

Modèle conducteur = volume conducteur

Conformément à la norme ESD DIN EN 61340-5-1 

Les caractéristiques essentielles:

- résistance aux hautes température des parois latérales en polystyrène (PS) jusqu'à 60°C / 50°C (insertions/environnements)
- résistance aux hautes températures des parois en polycarbonate (PC) jusqu'à 130°C / 100°C (insertions/environnement) en cas de la série 600 et jusqu'à 130°C / 80°C (insertions/environnement) en cas de la série 700 / 800
- réglage précis et très rapide sur la largeur des circuits imprimés (série 700).
- sécurité de transport imperdable pour protéger les circuits imprimés
- des numéros courants aux guides pour circuits imprimés facilitent l'insertion manuelle
- empilables
- plus large diversité des types, dimensions compatibles avec d'autres systèmes
- mode réversible pour des circuits imprimés équipés sur les deux faces

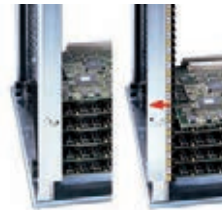

Magazin verriegelt Magazin entriegelt

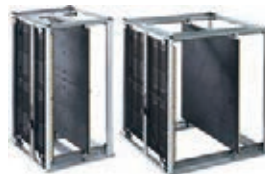
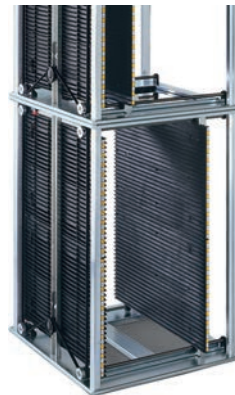

Partiellement monté

Le magasin est livré en kit se composant d'un ensemble de plaques base et un set de parois rainurées. L'assemblage final se fait par le client.

Complètement monté

Le magasin est livré complètement monté.

Réglage sur la largeur des circuits imprimés série 700

Le circuit imprimé est tenu entre les guides pour circuits imprimés. Par tirage de la courroie crantée la distance de la paroi latérale est réglée. Le réglage fin se fait par poulie de déviation. Par une seule vis moletée la courroie crantée est pincée et la paroi latérale amovible est sécurisée.

Guidage sécurisé

Les extrémités des rainures de guidages sont formées en entonnoir pour assurer une insertion facile des circuits imprimés. Les bandes de positionnement adhésives avec marquage jaune indique la position de montage exacte et évitent ainsi que les circuits imprimés soient biaisés lors d'une insertion manuelle.

Sécurité de transport

Pour sécuriser les circuits imprimés un profil de verrouillage est monté par défaut sur les bords avant et arrière de la paroi rainurée fixe.

Avec son guidage oblique il tombe automatiquement dans la position de verrouillage grâce à son propre poids. Pour déverrouiller la sécurité de transport, il faut déplacer le profil de verrouillage vers l'extérieur jusqu'à ce qu'il s'enclenche.

Empilables

Quatre guides d'empilement sont montés sur le dessus des magasins. Ceux-ci aident à empiler les magasins en toute sécurité et de manière à économiser de la place.

Mode réversible

Par la symétrie verticale, les magasins peuvent être retournés lors du chargement des circuits imprimés équipés sur les deux faces. Dans ce cas les guides d'empilement sont remplacés.

Beaucoup de types standard

Les magasins de circuits imprimés sont disponibles dans des formats standard différents. Les types différents correspondent aux formats courants de magasins sur le marché.

Données techniques:

Matériau polystyrène conducteur, noir
polycarbonate, conducteur, noir
métal, conducteur, argent

Valeur typique de résistance de la superficie 10⁸ - 10⁹ Ohm

Températures de service continu série 600 (insertions/environnement) 60°C / 50°C polystyrène
130°C / 100°C polycarbonate
200°C / 200°C Metall

Températures de service continu série 700 (insertions/environnement) 60°C / 50°C polystyrène
130°C / 80°C polycarbonate
200°C / 100°C métal

- D** = largeur des circuits imprimés
- C** = longueur maximale des circuits imprimés
- L** = profondeur du magasin
- W** = largeur du magasin
- H** = hauteur du magasin
- A** = bord extérieur du magasin avec guide pour circuits imprimés
- B** = rebord inférieur du magasin jusqu'au guide pour circuits imprimés
- B'** = rebord supérieur du magasin jusqu'au guide pour circuits imprimés
- g** = poids en kg

Dimensions mm	601/701	602/702	603/703	704	705/715	706/716	707/717	708/718
D	10-250	10-250	10-310	10-330	10-310	10-390	10-460	10-400
C	342	387	387	447	522	522	522	522
L	355	400	400	460	535	535	535	535
W	320	320	380	400	380	460	530	470
H	563	563	563	563	570/563	570/563	570/563	570/563
A	34	34	34	34	34	34	34	34
B	34	34	34	34	41 / 34	41 / 34	41 / 34	41 / 34
B'	34	34	34	34	34	34	34	34
g	5,3	5,4	6,0	7,8	8,3	9,1	9,3	9,2

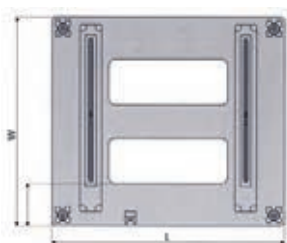
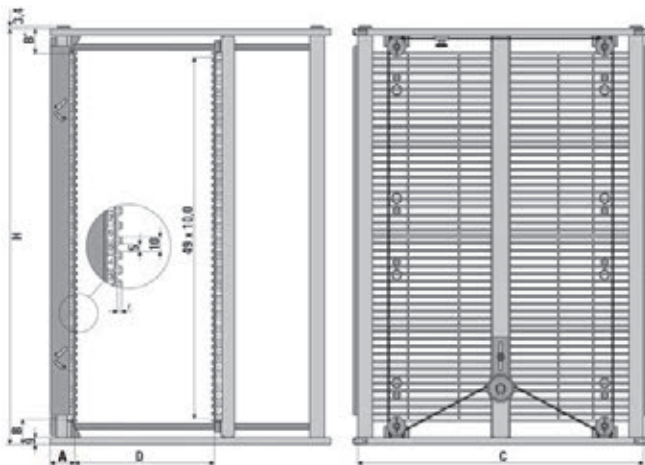

Magasins de circuits imprimés série 600 PS/PC partiellement monté



Série 600 PS/PC - réglage de largeur par bornes à vis

Paroi rainurée (PS), résistance aux hautes températures : 60°C insertions, 50°C environnement. Paroi rainurée (PC), résistance aux hautes températures: 130°C insertions, 100°C environnement

dpvlink 5908



Article	Type	Largeur du CI	Longueur du CI
Magasins de circuits imprimés série 600 PS/PC partiellement monté			
8917601	Magasin de circuits imprimés 601.1 PS	40 - 250 mm	342 mm
8917602	Magasin de circuits imprimés 602.1 PS	40 - 250 mm	387 mm
8917603	Magasin de circuits imprimés 603.1 PS	40 - 310 mm	387 mm
8916601	Magasin de circuits imprimés 601.2 PC	40 - 250 mm	342 mm
8916602	Magasin de circuits imprimés 602.2 PC	40 - 250 mm	387 mm
8916603	Magasin de circuits imprimés 603.2 PC	40 - 310 mm	387 mm

Magasins de circuits imprimés série 600 M complètement monté



Série 600 M - réglage de la largeur par bornes à vis

Paroi rainurée métallique, résistance aux hautes températures: 200°C insertions, 200°C environnement

dpvlink 9811



Article	Type	Largeur du CI	Longueur du CI
Magasins de circuits imprimés série 600 M complètement monté			
8915601	Magasin de circuits imprimés 601.3 M	40 - 250 mm	342 mm
8915602	Magasin de circuits imprimés 602.3 M	40 - 250 mm	387 mm
8915603	Magasin de circuits imprimés 603.3 M	40 - 310 mm	387 mm

Magasins de circuits imprimés série 700 PS/PC partiellement montés



Série 700 PS/PC - réglage de la largeur par courroie crantée

Paroi rainurée (PS), résistance aux hautes températures: 60°C insertions, 50°C environnement. Paroi rainurée (PC), résistance aux hautes températures: 130°C insertions, 80°C environnement

dpvlink 5912



Article	Type	Largeur du CI	Longueur du CI
Magasins de circuits imprimés série 700 PS/PC partiellement montés			
8917701	Magasin de circuits imprimés 701.1 PS	40 - 250 mm	342 mm
8917702	Magasin de circuits imprimés 702.1 PS	40 - 250 mm	387 mm
8917703	Magasin de circuits imprimés 703.1 PS	40 - 310 mm	387 mm
8917704	Magasin de circuits imprimés 704. PS	10 - 330 mm	447 mm
8916701	Magasin de circuits imprimés 701.2 PC	40 - 250 mm	342 mm
8916702	Magasin de circuits imprimés 702.2 PC	40 - 250 mm	387 mm
8916703	Magasin de circuits imprimés 703.2 PC	40 - 310 mm	387 mm
8916704	Magasin de circuits imprimés 704.2 PC	10 - 330 mm	447 mm
8916716	Magasin de circuits imprimés 716.2 PC	10 - 390 mm	522 mm
8916717	Magasin de circuits imprimés 717.2 PC	10 - 460 mm	522 mm

Magasins de circuits imprimés série 700 M complètement montés



Série 700 M - réglage de la largeur par courroie crantée

Paroi rainurée métallique, résistance aux hautes températures: 200°C insertions, 100°C environnement

dpvlink 9815



Article	Type	Largeur du CI	Longueur du CI
Magasins de circuits imprimés série 700 M complètement montés			
8915701	Magasin de circuits imprimés 701.3 M	40 - 250 mm	342 mm
8915702	Magasin de circuits imprimés 702.3 M	40 - 250 mm	387 mm
8915703	Magasin de circuits imprimés 703.3 M	40 - 310 mm	387 mm
8915704	Magasin de circuits imprimés 704.3 M	10 - 330 mm	447 mm
8915716	Magasin de circuits imprimés 716.3 M	10 - 390 mm	522 mm

Montage magasins série 600 / 700



dpvlink 5929



Article	Type
8913070.MON	Magasins série 600 / 700 livrés complètement montés

Magasins de circuits imprimés série 800 PC partiellement montés

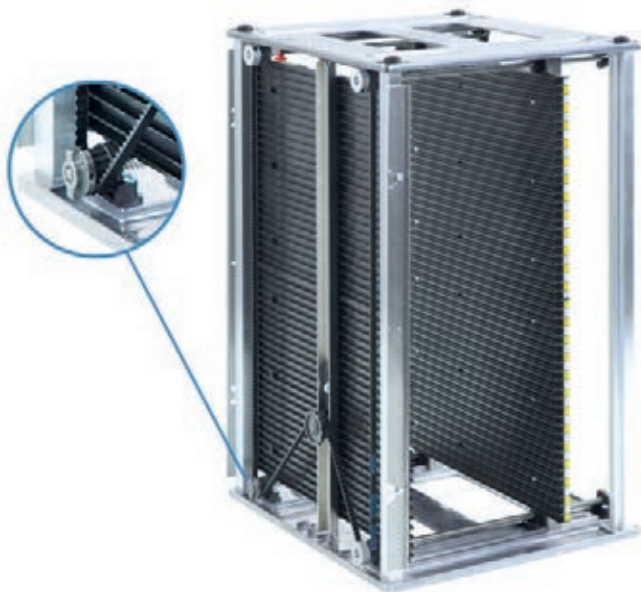

- Magasins de circuits imprimés en polycarbonate (PC)
- Réglage de la largeur variable par courroie crantée
- De manière motorisé par disque d'embrayage ou à la main
- Pour un réglage de la largeur manuelle ou automatique
- Résistance aux températures : insertions jusqu'à 130°C / environnement jusqu'à 80°C

Mode automatique :

Quand le magasin est placé sur un chargeur, il est déplacé vers l'extérieur par une cale. Le guide se verrouille à nouveau lorsque le magasin est retiré.

Mode manuel :

Dans le mode manuel, le loquet est déplacé vers l'extérieur et se verrouille en position haute. Au nouveau levage, les guides sont verrouillés.

Numéro d'article	Dimensions extérieure			Circuit imprimé		
	L mm	L mm	H mm	Largeur min. mm	Largeur max. mm	Longueur max. mm
8918801	355	320	563	40	250	342
8918802	400	320	563	40	250	387
8916745	400	380	563	40	310	387
8918804	460	500	563	10	330	447
8916816	535	460	563	10	390	522
8916817	535	530	563	10	460	522

dpvlink 22355

Article	Type	Largeur du CI	Longueur du CI
---------	------	---------------	----------------

Magasins de circuits imprimés série 800 PC partiellement montés

8918801	Magasin de circuits imprimés 801.2 PC 40 - 250 mm	342 mm
8918802	Magasin de circuits imprimés 802.2 PC 40 - 250 mm	387 mm
8916745	Magasin de circuits imprimés 803.2 PC 40 - 310 mm	387 mm
8918804	Magasin de circuits imprimés 804.2 PC 10 - 330 mm	447 mm
8916815	Magasin de circuits imprimés 815.2 PC 10 - 310 mm	522 mm
8916816	Magasin de circuits imprimés 816.2 PC 10 - 390 mm	522 mm
8916817	Magasin de circuits imprimés 817.2 PC 10 - 460 mm	522 mm

Magasins de circuits imprimés série 800 PS partiellement montés



Magasins de circuits imprimés en polystyrène (PS)

- Réglage de la largeur variable
- réglable variable par courroie crantée
- de manière motorisé avec **disque d'embrayage** et à la main
- Pour un **réglage de la largeur** manuelle ou **automatique**
- Résistance aux températures : insertions jusqu'à 60°C, environnement jusqu'à 50°C
- partiellement montés, permettant une expédition peu encombrante

Numéro d'article	Dimensions extérieures			Circuit imprimé		
	L mm	l mm	H mm	Largeur min. mm	Largeur max. mm	Longueur max. mm
8919801	355	320	563	40	250	342
8919802	400	320	563	40	250	387
8919803	400	380	563	40	310	387
8919804	460	400	563	10	330	447

dpvlink 22506

Article	Type	Largeur du CI	Longueur du CI
---------	------	---------------	----------------

Magasins de circuits imprimés série 800 PS partiellement montés

8919801	Magasin de circuits imprimés 801.1 PS 40 - 250 mm	342 mm
8919802	Magasin de circuits imprimés 802.1 PS 40 - 250 mm	387 mm
8919803	Magasin de circuits imprimés 803.1 PS 40 - 310 mm	387 mm
8919804	Magasin de circuits imprimés 804.1 PS 10 - 330 mm	447 mm

Magasins de circuits imprimés série 800 M complètement montés



- Magasins de circuits imprimés en **métal (M)**
- Réglage de la largeur variable par courroie crantée
- de manière motorisé avec **disque d'embrayage** et à la main
- Pour un **réglage de la largeur** manuelle ou **automatique**
- Résistance aux températures : insertions jusqu'à 200°C, environnement jusqu'à 100°C
- complètement montés pour gagner du temps

dpvlink 22357

Article	Type	Largeur du CI	Longueur du CI
---------	------	---------------	----------------

Magasins de circuits imprimés série 800 M complètement montés

8915801	Magasin de circuits imprimés 801.3 M 40 - 250 mm	342 mm
8916740	Magasin de circuits imprimés 802.3 M 40 - 250 mm	387 mm
8915803	Magasin de circuits imprimés 803.3 M 40 - 310 mm	387 mm
8915804	Magasin de circuits imprimés 804.3 M 10 - 330 mm	447 mm
8915816	Magasin de circuits imprimés 816.3 M 10 - 390 mm	522 mm
8915817	Magasin de circuits imprimés 817.3 M 10 - 460 mm	522 mm

Accessoires pour magasins de circuits imprimés cab des séries 600, 700 et 800

dpvlink 22468

Article	Type	UE
---------	------	----

8916571	Bouchon 1 fois pour magasins de circuits imprimés	100 Pièce(s)
8916575	Bouchon 5 fois pour magasins de circuits imprimés	20 Pièce(s)
8913416	Pince pour documents d'accompagnement	1 Pièce(s)
8916411	Capot de protection ESD 601/701/801	10 Pièce(s)
8916412	Capot de protection ESD 602/702/802	10 Pièce(s)
8916413	Capot de protection ESD 603/703/803	10 Pièce(s)
8916414	Capot de protection ESD 704/804	10 Pièce(s)
8916416	Capot de protection ESD 706/716/806/816	10 Pièce(s)
8916417	Capot de protection ESD 707/717/807/817	10 Pièce(s)

Magasin de circuits imprimés Quickfill

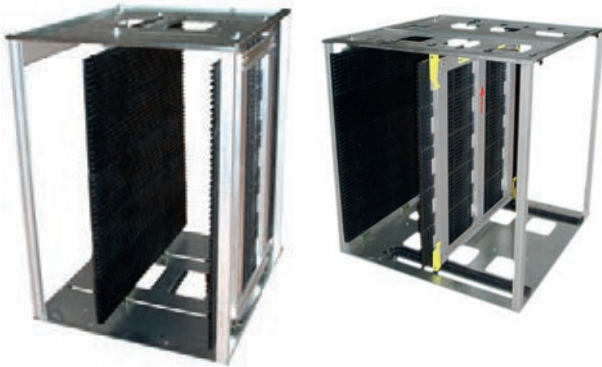

- Construction en plastique stable et robuste avec renforcement métallique
- compatible avec la plupart des automates d'équipement
- fixation sécurisée des largeurs des circuits imprimés ajustées
- pas d'usure des pièces mobiles
- capacité pour 50 circuits imprimés
- parties en plastiques: PS conducteur (résistant aux températures jusqu'à 60°C) ou ABS/PC dissipateur (résistant aux températures jusqu'à 110°C)
- Plaque supérieure/inférieure: acier galvanisé
- dissipateur
- largeur des rainures: 5 mm
- profondeur des rainures: 3,5 mm
- espacement des rainures: 10 mm
- livraison: livré non-assemblé dans un carton avec instructions d'assemblage

Magasin de circuits imprimés Quickfill avec bornes à vis

dpvlink 15098

Article Type

152.3060 **Magasin Quickfill PS-3060**
Dimensions 400 x 460 x 563 mm (L x P x H)
Largeur des circuits imprimés 100 - 310 mm
Résistant aux températures jusqu'à 60°C

152.1120 **Magasin Quickfill ABS-1120**
Dimensions 400 x 460 x 563 mm (L x P x H)
Largeur des circuits imprimés 50 - 300 mm
Résistant aux températures jusqu'à 110°C

Magasins de circuits imprimés Quickfill avec serrage rapide

dpvlink 15102

Article Type

152.4060 **Magasin Quickfill PS-4060**
Dimensions 320 x 355 x 563 mm (L x P x H)
Largeur des circuits imprimés 50 - 250 mm
Résistant aux températures jusqu'à 60°C

152.6060 **Magasin Quickfill PS-6060**
Dimensions 400 x 460 x 563 mm (L x P x H)
Largeur des circuits imprimés 100 - 310 mm
Résistant aux températures jusqu'à 60°C

152.7060 **Magasin Quickfill PS-7060**
Dimensions 460 x 535 x 570 mm (L x P x H)
Largeur des circuits imprimés 50 - 390 mm
Résistant aux températures jusqu'à 60°C

152.2120 **Magasin Quickfill ABS-2120**
Dimensions 320 x 355 x 563 mm (L x P x H)
Largeur des circuits imprimés 50 - 250 mm
Résistant aux températures jusqu'à 110°C

152.3020 **Magasin Quickfill ABS-3020**
Dimensions 460 x 535 x 570 mm (L x P x H)
Largeur des circuits imprimés 50 - 390 mm
Résistant aux températures jusqu'à 110°C

Chariots de transport DPV

Chariot de transport type 500 ABS



Approprié pour des bacs Euro 600 x 400 mm et 400 x 300 mm

Conformément à la norme ESD DIN EN 61340-5-1

Cadre très robuste en plastique conducteur (ABS), noir. Très résistant. Roues de première qualité, sans entretien. 4 roulettes pivotantes légères, non marquantes avec roue en thermoplastique conducteur (Ø 75 mm bzw. Ø 100 mm), fourches et vissages galvanisés.
Dimensions intérieures: 605 x 405 mm. Hauteur intérieure du cadre 20 mm.



Le cadre comprend les bords extérieurs du bac

Chariot à empiler

pour jusqu'à 15 chariots de transport. 4 roulettes pivotantes ESD, pneus pleins



Tige de traction pour chariots de transport type 500 / type 600, chromé

dpvlink 6790

Article Ausführung

5391.500 **Chariot de transport type 500 ABS**
4 roulettes pivotantes ESD Ø 75 mm, charge utile max.: 200 kg, dimensions extérieures: 620x420x140 mm.

5391.501 **Chariot de transport type 501 ABS**
4 roulettes pivotantes ESD Ø 75 mm (2x avec arrêt), charge utile max.: 200 kg, dimensions extérieures: 620x420x140 mm.

5391.510 **Chariot de transport type 510 ABS**
4 roulettes pivotantes ESD Ø 100 mm, charge utile max.: 250 kg, dimensions extérieures: 620x420x175 mm,

5391.511 **Chariot de transport type 511 ABS**
4 roulettes pivotantes ESD Ø 100 mm (2x avec arrêt), charge utile max.: 250 kg, dimensions extérieures: 620x420x175 mm.

5391.535.ZS5 **Tige de traction pour type 500 / type 600**

5391.536 **Chariot à empiler ESD pour type 500**

Chariot de transport type 600 ABS

Chariot de transport en ABS conducteur, noir

- cadre en plastique très robuste
- approprié pour bacs Euro 600 x 400 mm et 400 x 300 mm
- capacité de charge jusqu'à max. 200 kg
- Dimensions extérieures: 581 x 381 x 131 mm
- Dimensions intérieures: 572 x 372
- roues de première qualité, sans entretien

Conformément à la norme ESD DIN EN 61340-5-1 



Le cadre comprend les bords de pile du bac



Chariot à empiler

pour jusqu'à 15 chariots de transport. 4 roulettes pivotantes ESD, pneus pleins



Tige de traction pour chariot de transport type 500 / type 600, chromé

Article n° 5391.535.ZS5

dpvlink 17478

Article	Ausführung
5391.600	Chariot de transport type 600 ABS 4 roulettes pivotantes ESD Ø 75 mm, charge utile max.: 200 kg, dimensions extérieures: 581 x 381 x 158 mm.
5391.601	Chariot de transport type 601 ABS 4 roulettes pivotantes ESD Ø 75 mm (2x avec arrêt), charge utile max.: 200 kg, dimensions extérieures: 581 x 381 x 158 mm.
5391.610	Chariot de transport type 610 ABS 4 roulettes pivotantes ESD Ø 100 mm, charge utile max.: 200 kg, dimensions extérieures: 581 x 379 x 158 mm.
5391.611	Chariot de transport type 611 ABS 4 roulettes pivotantes ESD Ø 100 mm, charge utile max.: 200 kg, dimensions extérieures: 581 x 379 x 158 mm.
5391.636	Chariot à empiler ESD pour type 600

Chariot de transport type 100

Chariot de transport type 100 - approprié pour des bacs Euro, récipients de transport et des magasins pour circuits imprimés.

Cadre métallique galvanisé, 4 roulettes pivotantes, caoutchouc plein, noir, conducteur, Ø 100 mm, roulement lisse, capacité de charge 150 - 200 kg.

Modèle du chariot non-marquant / conducteur: corps de roue en polypropylène, équipé d'un revêtement en caoutchouc thermoplastique, non marquant, conducteur.

Conformément à la norme ESD DIN EN 61340-5-1 



Tige de traction pour chariot de transport type 100/101, chromé



Le **chariot de transport type 100** est disponible dans des modèles différents. On distingue entre des roulettes standard, qui peuvent causer une décoloration du sol - et les roulettes non marquantes, équipées d'un revêtement en caoutchouc thermoplastique, non marquant.

En option les deux types de roulettes sont aussi disponibles **avec arrêt**. Deux de ces 4 roulettes pivotantes avec arrêt.

Chariot de transport type 100 sans arrêt

sans arrêt/frein

dpvlink 1906				Charge utile
Article	Type	P [mm]	L [mm]	
5390.100.3	Chariot	410	610	200 kg
5390.100.3.ELS	Chariot non marquant	410	610	200 kg
5390.100.74	Chariot	410	710	180 kg
5390.100.74.ELS	Chariot non marquant	410	710	180 kg
5390.100.84	Chariot	410	810	150 kg
5390.100.84.ELS	Chariot non marquant	410	810	150 kg

Accessoires

5390.100.ZS1 Tige de traction

Chariot de transport type 101, avec arrêt

avec arrêt/frein

dpvlink 18028				Charge utile
Article	Type	P [mm]	L [mm]	
5390.101.64	Chariot avec arrêt	410	610	200 kg
5390.101.64.ELS	Chariot non marquant avec arrêt	410	610	200 kg
5390.101.74	Chariot avec arrêt	410	710	180 kg
5390.101.74.ELS	Chariot non marquant avec arrêt	410	710	180 kg
5390.101.84	Chariot avec arrêt	410	810	150 kg
5390.101.84.ELS	Chariot non marquant avec arrêt	410	810	150 kg
5390.101.86	Chariot avec arrêt	610	810	150 kg
5390.101.86.ELS	Chariot non marquant avec arrêt	610	810	150 kg
5390.100.ZS1	Tige de traction			

- Versions spéciales sur demande -

Chariot de transport type 120 avec étrier

Chariot de transport type 120 avec étrier - approprié pour des bacs Euro, récipients de transport et des magasins pour circuits imprimés.

Cadre métallique galvanisé, 2 roulettes pivotantes et 2 roulettes fixes, caoutchouc plein, noir, conducteur, Ø 100 mm, roulement lisse, capacité de charge 150 - 200 kg.

Modèle du chariot non-marquant / conducteur: corps de roue en polypropylène, équipé d'un revêtement en caoutchouc thermoplastique, non marquant, conducteur.

Conformément à la norme ESD DIN EN 61340-5-1 ⚠



Le chariot de transport type 120 est disponible dans des modèles différents. On distingue entre des roulettes standard, qui peuvent causer une décoloration du sol - et les roulettes non marquantes, équipées d'un revêtement en caoutchouc thermoplastique, non marquant.

En option les deux types de roulettes sont aussi disponibles **avec arrêt**. Le chariot type 120 a deux roulette pivotantes et 2 roulettes fixes, les deux roulettes pivotantes sont équipées de arrêts.

Chariot de transport type 120 avec étrier sans arrêt

sans arrêt/frein



dpvlink 8172

Article	Type	P [mm]	L [mm]	Charge utile
5390.120.3	avec étrier	410	610	200 kg
5390.120.3.ELS	avec étrier, non marquant	410	610	200 kg
5390.120.74	avec étrier	410	710	180 kg
5390.120.74.ELS	avec étrier, non marquant	410	710	180 kg
5390.120.84	avec étrier	410	810	150 kg
5390.120.84.ELS	avec étrier, non marquant	410	810	150 kg



Chariot de transport type 121 avec étrier et arrêt

avec frein/arrêt



dpvlink 18035

Article	Type	P [mm]	L [mm]	Charge utile
5390.121.64	avec étrier et arrêt	410	610	200 kg
5390.121.64.ELS	avec étrier et arrêt, non marquant	410	610	200 kg
5390.121.74	avec étrier et arrêt	410	710	180 kg
5390.121.74.ELS	avec étrier et arrêt, non marquant	410	710	180 kg
5390.121.84	avec étrier et arrêt	410	810	150 kg
5390.121.84.ELS	avec étrier et arrêt, non marquant	410	810	150 kg
5390.121.86	avec étrier et arrêt	610	810	150 kg
5390.121.86.ELS	avec étrier et arrêt, non marquant	610	810	150 kg



- Versions spéciales sur demande -

Chariot de transport pliable ESD en aluminium



Chariot avec tube et plateforme en aluminium

- poignée pliable sur plateforme
- 2 roulettes pivotantes ESD avec frein et 2 roulettes fixes ESD
- pneus en caoutchouc plein conducteur Ø 125 mm ou 160 mm
- capacité de charge 150 kg
- poids : env. 11 - 18 kg

Conformément à la norme ESD DIN EN 61340-5-1 ⚠

dpvlink 11214

Article	Type	P [mm]	L [mm]	Capacité
091.1133.ESD	avec étrier	450	720	150 kg
091.1134.ESD	avec étrier	600	900	150 kg



Chariot de transport type 400



Chariot de transport en polypropylène PP conducteur, noir

- très léger
- approprié pour bacs Euro 600 x 400 mm et 400 x 300 mm
- capacité de charge jusqu'à max. 100 kg
- dimensions extérieures: 620 x 420 mm
- roulettes pivotantes ESD avec bande de roulement en caoutchouc thermoplastique

Conformément à la norme ESD DIN EN 61340-5-1 ⚠



dpvlink 15658

Article	Ausführung
5391.400-PO	Chariot de transport type 400-PO 4 roulettes pivotantes ESD Ø= 100 mm Poids: 4,5 kg



Chariot de transport ESD type 700 Maxi FLEX standard



Le chariot de transport novateur Maxi FLEX de la série EPAmove® par DPV est léger et au même temps très robuste. En raison de différentes tailles il est maximale-ment flexible et reste sûr et stable pendant le transport des p.ex. bacs Euro, magazines et palettes.

EPAmove®



- construction robuste en profilé à chambres creuses en aluminium thermodurci
- éléments de coin en plastique ABS noir et conducteur
- capacité de charge jusqu'à max. 200 kg, charge uniformément répartie
- faible poids (à partir de 4 kg)
- 4 roulettes pivotantes ESD non marquantes (2x avec arrêt)
- pour bacs Euro standards des tailles
 - 600 x 400 mm
 - 800 x 400 mm
 - 800 x 600 mm
 - 1200 x 800 mm



Fabriqué en Allemagne

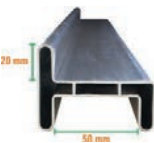

Cadre en aluminium très robuste et large
Hauteur du cadre 20 mm, surface de contact 50 mm



Qualité excellente



Capacité de charge jusqu'au 200 kg

EPAmove



1. Profil à chambres creuses en aluminium aluminium T66, thermodurci selon DIN 1748
2. Construction innovatrice en aluminium et plastique
3. Construction robuste jusqu'au 200 kg
Charge utile/de surface : max. 200 kg (en cas de charge uniformément répartie)
4. Conforme ESD selon DIN EN 61340-5-1
Roulettes dissipatrices
Pièces moulées en plastique ABS conducteur
Aluminium conducteur
5. 4 roulettes pivotantes ESD légères non marquantes
Roulettes dissipatrices
2x roulettes avec arrêt
6. Made in Germany
7. Surface de contact de 50 mm sur tous les côtés
8. Hauteur de cadre 20 mm
Le profil de cadre comprend le bord extérieur du conteneur pour un appui sûr et antidérapant de vos conteneurs lors du transport

- tailles standards disponibles à partir du stock
- livraison en état complètement monté
- léger et solide

dpvlink 17882



Article	Ausführung
5391.700.0600x0400	Type 700 Maxi FLEX 600x400 Dimensions extérieures: 630 x 430 x 175 mm, dimensions intérieures: 605 x 405 x 156 mm, poids 4,8 kg
5391.700.0700x0400	Type 700 Maxi FLEX 700x400 Dimensions extérieures: 730 x 430 x 175 mm, dimensions intérieures: 705 x 405 x 156 mm, poids 5,0 kg
5391.700.0800x0400	Type 700 Maxi FLEX 800x400 Dimensions extérieures: 830 x 430 x 175 mm, dimensions intérieures: 805 x 405 x 156 mm, poids 5,2 kg
5391.700.0800x0600	Type 700 Maxi FLEX 800x600 Dimensions extérieures: 830 x 630 x 175 mm, dimensions intérieures: 805 x 605 x 156 mm, poids 5,6 kg
5391.700.1200x0800	Type 700 Maxi FLEX 1200x800 Dimensions extérieures: 1235 x 835 x 200 mm, dimensions intérieures: 1210 x 810 x 181 mm, poids 7,8 kg



Toutes les informations sur les chariots de transport ESD type 700 Maxi FLEX et type 500 ABS | type 600 ABS de la marque EPAmove® sont clairement résumées dans la brochure actuelle disponible

- catalogue virtuel
- en téléchargement

Chariot de transport ESD type 700 Maxi FLEX individuel



Dimensions individuelles pour conteneurs, magazines ou palettes avec un format spécifié possible pour le chariot de transport MaxiFlex de la série EPAmove®.

Avantages envers tailles standard :

- il est possible de continuer à utiliser les tailles spéciales des conteneurs existants
- aucun changement de l'équipement de production et fabrication
- fabrication rapide et sur mesure
- capacité de charge jusqu'au 200 kg aussi en cas de grandes dimensions
- disponible à partir de 1 pièce
- construction robuste en profilé à chambres creuses en aluminium thermodurci
- éléments de coin en plastique ABS noir et conducteur
- capacité de charge jusqu'à max. 200 kg, charge uniformément répartie
- faible poids (à partir de 4 kg)
- 4 roulettes pivotantes ESD non marquantes (2x avec arrêt)



Aussi disponible dans votre taille SOUHAITÉE

Le système modulaire innovateur nous permet de vous offrir des tailles avec des dimensions intérieures de 400 x 400 mm à 1.200 x 1.000 mm, approprié pour vos bacs, magasins et palettes.



Adapté à vos demandes individuelles :

- disponible à partir de 1 pièce
- dimensions de 370 x 370 mm jusqu'à 1.200 x 1.000 mm
- hauteur du cadre 20 mm
- surface de contact 50 mm
- délai de livraison court
- livraison en état complètement monté
- très léger

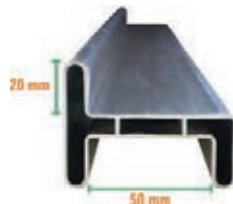

Conformément à la norme ESD DIN EN 61340-5-1

dpvlink 17883

Article Ausführung
5391.700.Spez **Chariot de transport ESD type 700 Maxi FLEX**
Dimensions intérieures individuelles selon la demande du client (de 370 x 370 mm à 1.200 x 1.000 mm)



Chariot de transport 615 x 415 mm



Approprié pour bacs Euro 600 x 400 mm et 400 x 300 mm

Conformément à la norme ESD DIN EN 61340-5-1

Roulettes pivotantes ESD en polypropylène, équipées d'un revêtement en caoutchouc thermoplastique, non marquantes, conductrices.



Chariot de transport, à deux niveaux, réglable et inclinable

Construction en métal galvanisé, 4 roulettes pivotantes ESD Ø 75 mm (2x avec frein), roulement silencieux et souple, capacité de charge jusqu'à 150 kg, poids 12,8 kg, distance entre les étagères env. 350 mm



Chariot de transport, à deux niveaux

- Distance niveau inférieur/supérieur env. 350 mm
- Distance niveau inférieur/supérieur env. 470 mm
- Distance niveau inférieur/supérieur env. 550 mm



Chariot de transport, à un niveau

Construction en métal galvanisé, 4 roulettes pivotantes ESD Ø 75 mm (2x avec frein), roulement silencieux et souple, capacité de charge jusqu'à 150 kg.



Tige de traction pour chariot de transport type 200, chromé

dpvlink 1909

Article	Type	P [mm]	L [mm]	H [mm]
5391.205	Chariot de transport, à deux niveaux, réglable et inclinable	420	620	510
5391.206	Chariot de transport, à deux niveaux, réglable et inclinable	420	620	630
5391.207	Chariot de transport, à deux niveaux, réglable et inclinable	420	620	710
5391.210	Chariot de transport, à un niveau	420	620	135
5391.200.ZS2	Tige de traction			



- Versions spéciales sur demande -

Chariots à étagères DPV

Les chariots à étagères stables et robustes de la série **EPAmove**® sont optimaux pour l'utilisation dans toutes les fabrications. Par les étagères réglables en hauteur et inclinables un ajustement à beaucoup d'applications est possible à tout moment. Les chariots à étagères de DPV sont disponibles avec différentes dimensions et hauteurs.

Conformément à la norme ESD DIN EN 61340-5-1 

EPAmove



- matériau : acier galvanisé
- châssis de base stable
- 4 étagères
- 4 roulettes pivotantes ESD, 2x avec frein en caoutchouc plein, noir
- version ELS avec roulettes pivotantes ESD grises non-marquantes
- poignées sur les deux côtés
- charge utile max. 250 kg
- charge utile par étagère max. 80 kg
- étagères réglables en hauteur (pas de 25 mm) et inclinables (sauf type 1207 et type 1208 - étagère inférieure fixe)
- montage facile

Accessoires en option :

- étagère additionnelle en acier galvanisé, avec jeu de vis



- tapis antidérapant en NBR avec rainures disponible comme kit de 4 pièces



Chariot à étagères type 1207 / 1208



Chariot à 4 étagères

Dimensions : **536 x 776 mm**, disponible avec dans les hauteurs 1286 et 1750 mm

- 3 étagères réglables/inclinables
dimensions internes : **405 x 610 mm**
- 1 étagère inférieure fixe
dimensions internes : **490 x 625 mm**
- charge utile totale max. 250 kg
- charge utile par étagère max. 80 kg
- 4 roulettes pivotantes conductrices Ø 100 mm
- 2 roulettes avec frein
- construction en métal stable (galvanisé) avec 2 poignées

Conformément à la norme ESD DIN EN 61340-5-1 

version ELS avec roulettes pivotantes ESD grises non-marquantes

Disponible en deux différentes hauteurs :

EPAmove



dpvlink 1912

Article	Type	P [mm]	L [mm]	H [mm]
5390.1207	Chariot à étagères type 1207	536	776	1286
5390.1207.ELS	Chariot à étagères type 1207, non marquant	536	776	1286
5390.1208	Chariot à étagères type 1208	536	776	1750
5390.1208.ELS	Chariot à étagères type 1208, non marquant	536	776	1750



- Versions spéciales sur demande -

Accessoires pour type 1207 / 1208



dpvlink 8195

Article	Ausführung
5390.1207.2	Etagère additionnelle pour type 1207 / 1208 Dimensions intérieures: 405 x 610 x 26 mm
1451.7500.1207	Tapis rainurés NBR pour type Typ 1207 / 1208 set à 4 tapis



Chariot à étagères type 1213 / 1214



Chariot à 4 étagères

Dimensions : **660 x 990 mm**, disponible avec dans les hauteurs 1310 et 1780 mm

- 4 étagères réglables/inclinables
dimensions internes : **610 x 820 mm**
- charge utile totale max. 250 kg
- charge utile par étagère max. 80 kg
- 4 roulettes pivotantes conductrices Ø 125 mm
- 2 roulettes avec frein
- construction en métal stable (galvanisé) avec 2 poignées

Conformément à la norme ESD DIN EN 61340-5-1

version ELS avec roulettes pivotantes ESD grises non-marquantes

Disponible en deux différentes hauteurs :



dpvlink 8194

Article	Type	P [mm]	L [mm]	H [mm]	
5390.1213	Chariot à étagères type 1213	660	990	1310	
5390.1213.ELS	Chariot à étagères type 1213, non marquant	660	990	1310	
5390.1214	Chariot à étagères type 1214	660	990	1780	
5390.1214.ELS	Chariot à étagères type 1214, non marquant	660	990	1780	

- Versions spéciales sur demande -

Accessoires pour type 1213 / 1214



dpvlink 8197

Article	Ausführung	
5390.1213.2	Etagère additionnelle pour type 1213 / 1214 Dimensions intérieures: 610 x 820 x 26 mm	
1451.7500.1213	Tapis rainurés NBR pour type 1213 / 1214 set à 4 tapis	

Chariot à étagères type 1217 / 1218



Chariot à 4 étagères

Dimensions : **570 x 1150 mm**, disponible avec dans les hauteurs 1310 et 1780 mm

- 3 étagères réglables/inclinables
dimensions internes : **430 x 990 mm**
- 1 étagère inférieure fixe
dimensions internes : **520 x 990 mm**
- charge utile totale max. 250 kg
- charge utile par étagère max. 80 kg
- 4 roulettes pivotantes conductrices Ø 125 mm
- 2 roulettes avec frein
- construction en métal stable (galvanisé) avec 2 poignées

Conformément à la norme ESD DIN EN 61340-5-1

version ELS avec roulettes pivotantes ESD grises non-marquantes

Disponible en deux différentes hauteurs :



dpvlink 8193

Article	Type	P [mm]	L [mm]	H [mm]	
5390.1217	Chariot à étagères type 1217	570	1150	1310	
5390.1217.ELS	Chariot à étagères type 1217, non marquant	570	1150	1310	
5390.1218	Chariot à étagères type 1218	570	1150	1780	
5390.1218.ELS	Chariot à étagères type 1218, non marquant	570	1150	1780	

- Versions spéciales sur demande -

Accessoires pour type 1217 / 1218



dpvlink 8196

Article	Ausführung	
5390.1217.2	Etagère additionnelle pour type 1217 / 1218 Dimensions intérieures: 430 x 990 x 26 mm	
1451.7500.1217	Tapis rainurés NBR pour type 1217 / 1218 set à 4 tapis	

Autres chariots de transport

Rouleurs de palettes ESD



- 4 inserts support de palettes
- Roues à bandage TPE Ø 200
- moyeu à roulement à billes
- 2 roulettes pivotantes et 2 roulettes fixes
- Peu de résistance au déplacement et à la rotation
- Bandage non traçant
- conformément à la norme EN 1757-3

dpvlink 19101

Article	Type	H [mm]	Capacité
091.23799.ESD	Rouleurs de palettes plateau de chargement 810 x 610 mm	329 mm	750 kg
091.23800.ESD	Rouleurs de palettes plateau de chargement 1010 x 810 mm	329 mm	750 kg
091.23801.ESD	Rouleurs de palettes plateau de chargement 1210 x 810 mm	329 mm	750 kg
091.23802.ESD	Rouleurs de palettes plateau de chargement 1210 x 1010 mm	329 mm	750 kg

Rouleur de bacs ESD



Rouleur de bacs :

Hauteur totale : 209 mm
 Capacité de charge : 250 kg
 Dimensions des étagères : 605 x 405 mm
 Ø roue : 125 mm

dpvlink 20569

Article	Type	P [mm]	L [mm]	H [mm]	Capacité
091.93580	Rouleur de bacs ESD	611	414	209	250 kg
091.93581	Rouleur de bacs avec plaque de fond ESD	611	414	209	250 kg

Diabie ESD



Diabie ESD



091.B9125

Pelle : 320x250 mm
 Capacité de charge : 200 kg
 Hauteur totale : 1150 mm
 Ø de roue : 260 mm

091.B9116

Pelle : 480x300 mm
 Capacité de charge : 250 kg
 Hauteur totale : 1150 mm
 Ø de roue : 260 mm

091.B9331

Pelle : 480x300 mm
 Capacité de charge : 300 kg
 Hauteur totale : 1300 mm
 Ø de roue : 260 mm

dpvlink 24635

Article	Type	L [mm]	P [mm]	H [mm]	Capacité
091.B9125	Diabie ESD pelle 320x250 mm	570	533	1150	200 kg
091.B9116	Diabie ESD pelle 480x300 mm	590	505	1150	250 kg
091.B9331	Diabie ESD pelle 480x300 mm	580	623	1300	300 kg

Chariots à plateaux

Chariot à plateaux antistatique pour l'utilisation dans l'industrie électronique, idéal en fonction de chariot de transport, de matériel et de préparation des commandes.



Transportgeräte



Conformément à la norme ESD DIN EN 61340-5-1 

Construction

Tubes et profilé d'acier soudé, revêtement dissipateur, gris ardoise RAL7015. Construction robuste par vis et par enfichage. Plateaux de panneau aggloméré stratifié, dissipateurs, gris clair. 2 roulettes pivotantes ESD et 2 fixes, pneumatiques en TPE dissipateur. Roulettes pivotantes avec frein.

EN OPTION MOYENNANT UN SUPPLEMENT :

TOTALSTOP - le système de blocage centralisé fetra

Disponible en option avec tous les chariots de fetra!



Innovant, confortable, ergonomique et sécuritaire. Le système de blocage centralisé développé par fetra permet de bloquer ou débloquer les freins par une simple pression du pied. Par ce système la rotation des roues et le mouvement pivotant des deux roulettes pivotantes sont bloqués. Des situations critiques causées par des mouvements latéraux du chariot freiné sont évitées. Grâce à sa position centrale, la pédale de blocage est bien en vue de l'utilisateur et peut être actionnée à tout moment. Le frein de roues en caoutchouc s'adaptent à tous les matériaux des roues et peut être très facilement réglé.

Chariot ESD à arceau de poussée



Chariot à arceau de poussée

Hauteur totale: 950 / 990 mm
 Capacité de charge: en total jusqu'à 600 kg
 Dimensions des étagères: 850 x 500 mm
 1000 x 600 mm
 1000 x 700 mm
 1200 x 800 mm
 Roue Ø: 160 bzw. 200 mm



dpvlink 12835

Article	Type	P [mm]	L [mm]	H [mm]	Capacité
091.9500	Chariot ESD à arceau de poussée 9500 surface de chargement 850 x 500 mm	970	509	950	500 kg
091.9501	Chariot ESD à arceau de poussée 9501 surface de chargement 1000 x 600 mm	1120	609	990	600 kg
091.9502	Chariot ESD à arceau de poussée 9502 surface de chargement 1000 x 700 mm	1120	709	990	600 kg
091.9503	Chariot ESD à arceau de poussée 9503 surface de chargement 1200 x 800 mm	1320	809	990	600 kg

Ridelle ESD



Chariot à arceau de poussée



Hauteur totale: 950 / 990 mm
 Capacité de charge: en total 600 kg
 Dimensions des étagères: 850 x 500 mm
 1000 x 600 mm
 1000 x 700 mm
 1200 x 800 mm
 Roue Ø: 160 bzw. 200 mm
 Ridelles en treillis métallique 50 x 50 x 4 mm. La hauteur est 500 mm.

dpvlink 12840

Article	Type	P [mm]	L [mm]	H [mm]	Capacité
091.9510	Ridelle 9510 surface de chargement 850 x 500 mm	970	509	950	500 kg
091.9511	Ridelle 9511 surface de chargement 1000 x 600 mm	1120	609	990	600 kg
091.9512	Ridelle 9512 surface de chargement 1000 x 700 mm	1120	709	990	600 kg
091.9513	Ridelle 9513 surface de chargement 1200 x 800 mm	1320	809	990	600 kg



Chariot à col de cygne ESD à 2 étagères



- hauteur d'étagère: 195 / 770 mm
- capacité de charge 250 kg en total / 100 kg plateau du haut
- 2 roulettes pivotantes 2 roulettes fixes
- TPE-ESD diamètre 125 mm
- moyeu à roulement à billes
- conformément à la norme EN 1757-3

dpvlink 19096

Article	Type	L [mm]	H [mm]	Capacité
091.1820	Chariot à col de cygne ESD à 2 étagères	450	910	250 kg



Servante pour bacs plastiques ESD



Chariot pour bacs plastiques

Hauteur totale : 639 / 970 mm
 Hauteur des étagères : 201 / 630 mm
 Capacité de charge : 250 kg
 étagère supérieure max. 100 kg
 Dimensions des étagères: 605 x 408 mm
 Ø roue : 125 mm

dpvlink 20572

Article	Type	P [mm]	L [mm]	H [mm]	Capacité
091.93540	Servante pour bacs plastiques ESD 610 x 410 mm	677	414	639	250 kg
091.935400-B	Servante pour bacs plastiques ESD avec poignée 610 x 410 mm	747	414	970	250 kg



Chariot à 2 plateaux



Chariot à 2 plateaux

Hauteur totale: 867 / 908 mm
 Hauteur des étagères: roue de 160 mm : 235 / 867 mm
 roue de 200 mm : 277 / 907 mm
 Capacité de charge: en total 600 kg,
 en haut max. 200 kg
 Dimensions des étagères: 850 x 500 mm
 1000 x 600 mm
 1000 x 700 mm
 1200 x 800 mm
 Ø roues: 160 mm ou bien 200 mm

dpvlink 12845

Article	Type	P [mm]	L [mm]	H [mm]	Capacité
091.9400	Chariot à 2 plateaux surface de chargement 850 x 500 mm	1040	509	867	500 kg
091.9401	Chariot à 2 plateaux surface de chargement 1000 x 600 mm	1190	609	908	600 kg
091.9402	Chariot à 2 plateaux surface de chargement 1000 x 700 mm	1190	709	908	600 kg
091.9403	Chariot à 2 plateaux surface de chargement 1200 x 800 mm	1390	809	908	600 kg



Chariot à 2 plateaux



Chariot à 2 plateaux

Hauteur totale: 1020 mm
 Hauteur des étagères: 207 / 827 mm
 Capacité de charge: en total max. 300 kg,
 en haut max. 80 kg
 Dimensions des étagères: 850 x 500 mm
 1000 x 600 mm
 Ø roues: 125 mm

dpvlink 8096

Article	Type	P [mm]	L [mm]	H [mm]	Capacité
091.1840	Chariot à 2 plateaux surface de chargement 850 x 500 mm	980	509	1020	300 kg
091.1841	Chariot à 2 plateaux surface de chargement 1000 x 600 mm	1130	609	1020	300 kg



Chariot à 3 plateaux



Chariot à 3 plateaux

Hauteur totale: 1020 mm
 Hauteur des étagères: 207 / 517 / 827 mm
 Capacité de charge: en total max. 300 kg,
 étagères supérieure et centrale max. 80 kg
 Dimensions des étagères: 850 x 500 mm
 1000 x 600 mm
 Ø roues: 125 mm

dpvlink 8099

Article	Type	P [mm]	L [mm]	H [mm]	Capacité
091.1850	Chariot à 3 plateaux surface de chargement 850 x 500 mm	980	509	1020	300 kg
091.1851	Chariot à 3 plateaux surface de chargement 1000 x 600 mm	1130	609	1020	300 kg





Chariot à 2 plateaux



Chariot à 2 plateaux

Hauteur totale: 1020 mm
 Hauteur des étagères: 206 / 826 mm
 Capacité de charge: en total max. 300 kg, en haut max. 80 kg
 Dimensions des étagères: 850 x 500 mm
 1000 x 600 mm
 Dimensions intérieures de caissette: 810 x 445 x 45 mm
 Ø roues: 960 x 545 x 45 mm
 125 mm

dpvlink 8102

Article	Type	P [mm]	L [mm]	H [mm]	Capacité
091.1861	Chariot à 2 plateaux surface de chargement 1000 x 600 mm	1130	609	1020	300 kg



Chariot à 2 plateaux



Chariot à 2 plateaux

Hauteur totale: 1020 mm
 Hauteur des étagères: 206 / 826 mm
 Capacité de charge: en total max. 300 kg, en haut max. 80 kg
 Dimensions des étagères: 850 x 500 mm
 1000 x 600 mm
 Dimensions intérieures de caissette: 810 x 445 x 45 mm
 Ø roues: 960 x 545 x 45 mm
 125 mm

dpvlink 8105

Article	Type	P [mm]	L [mm]	H [mm]	Capacité
091.1870	Chariot à 2 plateaux surface de chargement 850 x 500 mm	980	509	1020	300 kg
091.1871	Chariot à 2 plateaux surface de chargement 1000 x 600 mm	1130	509	1020	300 kg



Chariot à 3 plateaux



Chariot à 3 plateaux

Hauteur totale: 1020 mm
 Hauteur des étagères: 206 / 514 / 826 mm
 Capacité de charge: en total max. 300 kg, étagères supérieure et centrale max. 80 kg
 Dimensions des étagères: 850 x 500 mm
 1000 x 600 mm
 Dimensions intérieures de caissette: 810 x 445 x 45 mm
 (LxPxH)
 Ø roues: 960 x 545 x 45 mm
 125 mm

dpvlink 8108

Article	Type	P [mm]	L [mm]	H [mm]	Capacité
091.1880	Chariot à 3 plateaux surface de chargement 850 x 500 mm	980	509	1020	300 kg
091.1881	Chariot à 3 plateaux surface de chargement 1000 x 600 mm	1130	609	1020	300 kg



Chariot à 2 plateaux avec bacs



Chariot à 2 plateaux, revêtu par poudre avec bacs en tôle d'acier, hauteur du bord 40 mm, poignée horizontale



Hauteur totale : 870 mm / 910 mm
 Hauteur des étagères : avec roue 160 mm: 207/829 mm avec roue 200 mm: 248/870 mm
 Capacité de charge : en total jusqu'à 400 kg, étagère supérieure max. 200 kg
 Dimensions des étagères : 850 x 500 mm
 1000 x 700 mm
 Ø roues : 160 mm ou bien 200 mm

dpvlink 24605

Article	Type	P [mm]	L [mm]	H [mm]	Capacité
091.9820	Chariot à 2 plateaux surface de chargement 850 x 500 mm	1021	500	870	400 kg
091.9822	Chariot à 2 plateaux surface de chargement 1000 x 700 mm	1171	700	910	400 kg



Accessoires

1451.7500.9820 Revêtement avec rainures pour chariot à plateaux 850 x 500 mm

1451.7500.9822 Revêtement avec rainures pour chariot à plateaux 1000 x 700 mm

Chariot à 3 plateaux avec bacs



Chariot à 3 plateaux, revêtu par poudre avec bacs en tôle d'acier, hauteur du bord 40 mm, poignée horizontale



Hauteur totale : 870 mm / 910 mm
 Hauteur des étagères : avec roue 160 mm: 207/519/829 mm avec roue 200 mm: 248/560/870 mm
 Capacité de charge : en total jusqu'à 400 kg, étagère supérieure max. 200 kg
 Dimensions des étagères : 850 x 500 mm
 1000 x 700 mm
 Ø roues : 160 mm ou bien 200 mm

dpvlink 24608

Article	Type	P [mm]	L [mm]	H [mm]	Capacité
091.9830	Chariot à 3 plateaux surface de chargement 850 x 500 mm	1021	500	870	400 kg
091.9832	Chariot à 3 plateaux surface de chargement 1000 x 700 mm	1171	700	910	400 kg



Accessoires

1451.7500.9820 Revêtement avec rainures pour chariot à plateaux 850 x 500 mm

1451.7500.9822 Revêtement avec rainures pour chariot à plateaux 1000 x 700 mm

Chariot à 2 plateaux avec bacs



Chariot à 2 plateaux, revêtu par poudre avec bacs en tôle d'acier, hauteur du bord 40 mm, poignée verticale



Hauteur totale : 1065 mm / 1105 mm
 Hauteur des étagères : avec roue 160 mm: 207/829 mm avec roue 200 mm: 248/870 mm
 Capacité de charge : en total jusqu'à 400 kg, étagère supérieure max. 200 kg
 Dimensions des étagères : 850 x 500 mm
 1000 x 700 mm
 Ø roues : 160 mm ou bien 200 mm

dpvlink 24613

Article	Type	P [mm]	L [mm]	H [mm]	Capacité
091.9920	Chariot à 2 plateaux surface de chargement 850 x 500 mm	986	500	1065	400 kg
091.9922	Chariot à 2 plateaux surface de chargement 1000 x 700 mm	1136	700	1105	400 kg



Accessoires

1451.7500.9820 Revêtement avec rainures pour chariot à plateaux 850 x 500 mm

1451.7500.9822 Revêtement avec rainures pour chariot à plateaux 1000 x 700 mm

Chariot à 3 plateaux avec bacs



Chariot à 3 plateaux, revêtu par poudre avec bacs en tôle d'acier, hauteur du bord 40 mm, poignée verticale



Hauteur totale : 1065 mm / 1105 mm
 Hauteur des étagères :
 roue 160 mm: 207/519/829 mm
 roue 200 mm: 248/560/870 mm
 Capacité de charge : en total jusqu'à 400 kg, étagère supérieure max. 200 kg
 Dimensions des étagères : 850 x 500 mm / 1000 x 700 mm
 Ø roues : 160 mm ou bien 200 mm

dpvlink 24616



Article	Type	P [mm]	L [mm]	H [mm]	Capacité
091.9930	Chariot à 3 plateaux surface de chargement 850 x 500 mm	986	500	1065	400 kg
091.9932	Chariot à 3 plateaux surface de chargement 1000 x 700 mm	1136	700	1105	400 kg

Accessoires

1451.7500.9820 Revêtement avec rainures pour chariot à plateaux 850 x 500 mm

1451.7500.9822 Revêtement avec rainures pour chariot à plateaux 1000 x 700 mm

Revêtement de table pour chariot ESD à tableaux avec bacs



Revêtement de table pour chariot ESD à tableaux avec bacs

- revêtement avec rainures ESD évite un dérapage lors du transport
- revêtement de table protège des composants

dpvlink 24621



Article	Type
1451.7500.9820	Revêtement avec rainures pour chariot à plateaux 850 x 500 mm Revêtement avec rainures ESD pour chariot à plateaux
091.9820, 091.9830, 091.9920, 091.9930	
1451.7500.9822	Revêtement avec rainures pour chariot à plateaux 1000 x 700 mm Revêtement avec rainures ESD pour chariot à plateaux
091.9822, 091.9832, 091.9922, 091.9932	

Chariot à étagères antistatique pour l'utilisation dans l'industrie électronique, idéal en fonction de chariot de transport, de matériel et de préparation des commandes.



Transportgeräte

Conformément à la norme ESD DIN EN 61340-5-1

Construction

Tubes et profilé d'acier soudé, revêtement dissipateur, gris ardoise RAL7015. Construction robuste par vis et par enfichage. Plateaux de panneau aggloméré stratifié, dissipateurs, gris clair. 2 roulettes pivotantes ESD et 2 fixes, pneumatiques en TPE dissipateur. Roulettes pivotantes avec frein.

EN OPTION MOYENNANT UN SUPPLEMENT :

TOTALSTOP - le système de blocage centralisé fetra



Disponible en option avec tous les chariots de fetra!

Innovant, confortable, ergonomique et sécuritaire. Le système de blocage centralisé développé par fetra permet de bloquer ou débloquer les freins par une simple pression du pied. Par ce système la rotation des roues et le mouvement pivotant des deux roulettes pivotantes sont bloqués. Des situations critiques causées par des mouvements latéraux du chariot freiné sont évitées. Grâce à sa position centrale, la pédale de blocage est bien en vue de l'utilisateur et peut être actionnée à tout moment. Le frein de roues en caoutchouc s'adaptent à tous les matériaux des roues et peut être facilement réglé.

Chariot à 3 étagères



Chariot à 3 étagères

Hauteur totale: 1111 mm / 1152 mm
 Hauteur des étagères: 235 / 635 / 1035 mm / 276 / 676 / 1076 mm
 Capacité de charge: 500 kg / 600 kg, max. 50 kg étagères supérieure et centrale
 Dimensions des étagères: 850 x 500 mm / 1000 x 600 mm
 Ø de roues: 160 mm / 200 mm



dpvlink 8125



Article	Type	P [mm]	L [mm]	H [mm]	Capacité
091.9100	Chariot à 3 étagères ESD surface de chargement 850 x 500 mm	1019	509	1111	500 kg
091.9101	Chariot à 3 étagères ESD surface de chargement 1000x600 mm	1169	609	1152	600 kg

Caisse sur demande

Chariot à 4 étagères



Chariot à 4 étagères

Hauteur totale: 1511 mm / 1552 mm
 Hauteur des étagères: 235/635/1035/1435 mm / 276/676/1076/1476 mm
 Capacité de charge: 500 kg / 600 kg, max. 50 kg étagères supérieure et les deux étagères centrales
 Dimensions des étagères: 850 x 500 mm / 1000 x 600 mm
 Ø roues: 160 mm / 200 mm



dpvlink 8126



Article	Type	P [mm]	L [mm]	H [mm]	Capacité
091.9200	Chariot à 4 étagères ESD surface de chargement 850 x 500 mm	1019	509	1511	500 kg
091.9201	Chariot à 4 étagères ESD surface de chargement 1000 x 600 mm	1169	609	1552	600 kg

Caisse sur demande

Chariot à 4 étagères



Chariot à 4 étagères

Hauteur totale: 1800 mm
 Hauteur des étagères: 276 / 676 / 1076 / 1476 mm
 Capacité de charge: 600kg
 max. 50 kg étagères supérieure et les deux étagères centrales
 Dimensions des étagères: 1000 x 600 mm
 1000 x 700 mm
 1200 x 800 mm
 Ø roues: 200 mm

dpvlink 8127

Article	Type	P [mm]	L [mm]	H [mm]	Capacité
091.9301	Chariot à 4 étagères ESD surface de chargement 1000 x 600 mm	1169	609	1800	600 kg
091.9302	Chariot à 4 étagères ESD surface de chargement 1000 x 700 mm	1169	709	1800	600 kg
091.9303	Chariot à 4 étagères ESD surface de chargement 1200 x 800 mm	1369	809	1800	600 kg



Caisse sur demande

Chariot à 5 étagères



Chariot à 5 étagères

Hauteur totale: 1800 mm
 Hauteur des étagères: 276 / 676 / 876 / 1076 / 1476 mm
 Capacité de charge: en total 600 kg
 max. 50 kg étagères supérieure et centrale
 Dimensions des étagères: 1000 x 600 mm
 1000 x 700 mm
 1200 x 800 mm
 Ø roues: 200 mm

dpvlink 8128

Article	Type	P [mm]	L [mm]	H [mm]	Capacité
091.9341	Chariot à 5 étagères ESD surface de chargement 1000 x 600 mm	1169	609	1800	600 kg
091.9342	Chariot à 5 étagères ESD surface de chargement 1000 x 700 mm	1169	709	1800	600 kg
091.9343	Chariot à 5 étagères ESD surface de chargement 1200 x 800 mm	1369	809	1800	600 kg



Caisse sur demande

Chariot fermé ESD à 5 étagères



Chariot fermé à 5 étagères

Hauteur totale: 1792 mm
 Hauteur des étagères: 292/582/882/1182/1482 mm
 Capacité de charge: 750 kg
 max. 50 kg étagères supérieure et toutes les étagères centrales
 Dimensions des étagères: 1000 x 680 mm
 1200 x 780 mm
 Ø roues: 200 mm

dpvlink 24649

Article	Type	P [mm]	L [mm]	H [mm]	Capacité
091.9392	Chariot fermé ESD à 5 étagères surface de chargement 1000x680 mm	1170	745	1792	750 kg
091.9393	Chariot fermé ESD à 5 étagères surface de chargement 1200x780 mm	1370	845	1792	750 kg



Servante pour bacs plastiques ESD



Servante pour bacs plastiques

Hauteur totale : 1101 / 1686 mm
 Hauteur des étagères : 238 / 538 / 838 mm
 264 / 564 / 864 mm
 298 / 598 / 898 / 1198 / 1498 mm
 Capacité de charge : 250 / 250 / 300 kg
 max. 80 kg par étagère
 Dimensions des étagères: 410 x 610 mm
 820 x 610 mm
 1240 x 610 mm
 Ø roues: 125 / 125 / 160 mm

dpvlink 20560

Article	Type	P [mm]	L [mm]	H [mm]	Capacité
091.9380.ESD	Servante pour bacs plastiques ESD 3 étagères 410 x 610 mm	525	666	1101	250 kg
091.9390.ESD	Servante pour bacs plastiques ESD 3 étagères 820 x 610 mm	935	666	1101	250 kg
091.9383.ESD	Servante pour bacs plastiques ESD 5 étagères 1240 x 610 mm	1372	685	1686	300 kg



Servante pour bacs plastiques ESD



Chariot pour bacs plastiques ESD 605 x 405 mm

Hauteur totale : 1178 mm
 Hauteurs des étagères : 197 / 652 / 1152 mm
 Capacité de charge : 200 kg
 étagère centrale et supérieure 50 kg
 Dimensions des étagères : 605 x 405 mm
 Ø roue : 125 mm

dpvlink 20577

Article	Type	P [mm]	L [mm]	H [mm]	Capacité
091.92900	Servante pour bacs plastiques ESD 605 x 405 mm	821	455	1178	200 kg
091.92910	Servante pour bacs plastiques ESD inclinable 605 x 405 mm	821	455	1178	200 kg



Servante pour bacs plastiques ESD avec plaque de fond



Chariot pour bacs plastiques avec plaque de fond

Hauteur totale : 1101 / 1686 mm
 Hauteur des étagères : 257 / 557 / 857 mm
 257 / 557 / 857 mm
 317 / 617 / 917 / 1217 / 1517 mm
 Capacité de charge : 250 / 250 / 300 kg
 max. 80 kg par étagère
 Dimensions des étagères : 410 x 610 mm
 820 x 610 mm
 1240 x 610 mm
 Ø roue: 125 / 125 / 160 mm

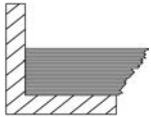

Etagères en panneau à base de bois.
 Résistante à l'abrasion selon DIN 68765.
 Hauteur du bord 7 mm.

dpvlink 20564

Article	Type	P [mm]	L [mm]	H [mm]	Capacité
091.9381.ESD	Servante pour bacs plastiques ESD 3 étagères 410 x 610 mm	525	666	1101	250 kg
091.9391.ESD	Servante pour bacs plastiques ESD 3 étagères 820 x 610 mm	935	666	1101	250 kg
091.9384.ESD	Servante pour bacs plastiques ESD 5 étagères 1240 x 610 mm	1372	685	1686	300 kg

Servante pour bacs plastiques ESD avec plaque de fond



Servante pour bacs plastiques ESD 605 x 405 avec plaque de fond

Hauteur totale : 1178 mm
 Hauteur des étagères : 216 / 671 / 1171 mm
 209 / 664 / 1164 mm
 Capacité de charge : 200 kg
 étagère centrale et supérieure 50 kg
 Dimensions des étagères : 605 x 405 mm
 Ø de roues : 125 mm

dpvlink 20580

Article	Type	P [mm]	L [mm]	H [mm]	Capacité
091.92901	Servante pour bacs plastiques ESD 605 x 405 mm	821	455	1178	200 kg
091.92911	Servante pour bacs plastiques ESD inclinable 605 x 405 mm	821	455	1178	200 kg

Chariot d'atelier ESD



- 605 x 405 mm, réglable en hauteur, pas 25 mm
- capacité de charge 150 kg
- 2 roulettes pivotantes et 2 roulettes fixes TPE-ESD diamètre 75 mm

dpvlink 19094

Article	Type	Dimensions des étagères	Hauteur des étagères
091.1890	Chariot d'atelier ESD	605 x 405	720 - 995 mm



Chariot d'atelier ESD, inclinable



- inclinable de 15° et 30°
- réglable en hauteur, pas 25 mm
- capacité de charge 150 kg
- 2 roulettes pivotantes et 2 roulettes fixes TPE-ESD diamètre 75 mm

dpvlink 19099

Article	Type	Dimensions des étagères	Hauteur des étagères
091.1891	Chariot d'atelier ESD	510 x 410	500 - 775 mm
091.1892	Chariot d'atelier ESD	510 x 410	755 - 1105 mm



Chariot universel TRTA



Chariot universel antistatique pour l'industrie électronique.

Conformément à la norme ESD DIN EN 61340-5-1 

- chariot de transport, de matériau et de préparation des commandes
- chariot à 2 ou 4 étagères
- d'autres étagères à rééquiper
- réglage de la hauteur par vis à six pans

Construction

Etagères revêtues en poudres epoxy, profondeur 28 mm en couleur RAL 7035 ESD (gris clair). Le cadre du chariot se compose des tubes en acier revêtus en poudres (diamètre 25 mm). La construction est légère est au même temps robuste, avec 4 roulettes pivotantes conductrices Ø 125 mm, 2 avec frein.

Chariot universel TRTA à 2 étagères



Chariot à 2 étagères

Hauteur totale: 1020 mm
 Hauteur des étagères: 200 - 770 mm
 Capacité de charge: max. 150 kg,
 max. 50 kg par étagère
 Dimensions des étagères LxP: 800 x 430 mm
 1000 x 430 mm,
 800 x 530 mm
 1000 x 530 mm
 Couleur: RAL 7035

Figure avec grilles latérales NET-2 (disponibles séparément comme accessoires)



dpvlink 1928

Article	Type	P [mm]	L [mm]	H [mm]	
TRTA-4082ESD	TRTA-4082 ESD	530	890	1020	
TRTA-4102ESD	TRTA-4102 ESD	530	1090	1020	
TRTA-5082ESD	TRTA-5082 ESD	630	890	1020	
TRTA-5102ESD	TRTA-5102 ESD	630	1090	1020	

Chariot universel TRTA à 4 étagères



Chariot à 4 étagères

Hauteur totale: 1515 mm
 Hauteur des étagères: 215 - 1340 mm
 Capacité de charge: max. 300 kg,
 max. 50 kg par étagère
 Dimensions des étagères LxP: 1000 x 430 mm
 1000 x 530 mm
 Couleur: RAL 7035

Figure avec grilles latérales NET-2 (disponibles séparément comme accessoires)



dpvlink 1930

Article	Type	P [mm]	L [mm]	H [mm]	
TRTA-4104ESD	TRTA-4104 ESD	530	1090	1515	
TRTA-5104ESD	TRTA-5104 ESD	630	1090	1515	

Tablette TRHA supplémentaire



appropriée pour chariot TRTA à 2 et 4 étagères

dpvlink 1944

Article	Type	P [mm]	L [mm]	
Tablette TRHA supplémentaire				
TRHA-408ESD	TRHA-408 ESD	430	800	
TRHA-410ESD	TRHA-410 ESD	430	1000	
TRHA-508ESD	TRHA-508 ESD	530	800	
TRHA-510ESD	TRHA-510 ESD	530	1000	

Grilles latérales paire NET-2



Approprié 1 paire pour chariot TRTA à 2 étagères et 2 paires pour chariot à 4 étagères.

Couleur: gris, revêtement de poudre (non conducteur), RAL 7045
 Taille: 364 x 604 mm

dpvlink 1949

Article	Type	
NET-2ESD	Grilles latérales 2 pièces NET-2ESD	

Chariot pour porte-bobines RRT ESD



Le chariot pour porte-bobines RRT ESD réglable en continu est approprié pour le transport, la fourniture et le stockage de jusqu'à 360 bobines SMD.

Conformément à la norme ESD DIN EN 61340-5-1 ⚠

Chariot pour porte-bobines RRT ESD



Le chariot pour porte-bobines réglable est compatible avec bobines CMS et idéal pour leur transport et leur stockage. Toutes les pièces sont en acier thermolaqué perforé (gris clair, RAL 7035 ESD), profondeur 28 mm. Le chariot a 4 roulettes pivotante Ø 125 mm, deux d'entre eux avec des freins. Capacité de charge du chariot 200 kg.

Hauteur totale: 1780 mm
 Hauteur des étagères: réglable en continu
 Capacité de charge: en total max. 200 kg, max. 50 kg par étagère
 Dimensions des étagères LxP: 1000 x 430 mm,
 Ø roues: 125 mm

dpvlink 2051

Article	Type	P [mm]	L [mm]	H [mm]
RRT-ESD	Chariot pour porte-bobines RRT-ESD	530	1100	1780



Porte-bobines RR-ESD



Le porte-bobines offre d'espace pour bobines SMD avec Ø 180 mm, 330 mm et 380 mm. Des bobines SMD de Ø 180 mm peuvent être disposées en deux rangées (max. 60 bobines par rangée). Le porte-bobines a 15 compartiments d'une largeur de 60 mm. Les arceaux en acier sont revêtus de poudre conductrice. Capacité de charge : 50 kg.

- pour des chariots pour porte-bobines RRT-ESD et chariots à étagères DPV type 1217 / 1218
- également approprié pour des racks de stockage avec étagères 1000 x 500 mm

dpvlink 2053

Article	Type	P [mm]	L [mm]	H [mm]
RR-ESD	Porte-bobines RR-ESD	426	960	254



Porte-documents DSA4-ESD



Le porte-documents est approprié pour des documents DIN A4 et revêtu en poudre conductrice. Avec deux aimants pour fixer des documents.

dpvlink 2055

Article	Ausführung
DSA4-ESD	Porte-documents DSA4-ESD



Chariot à étagères universel WTR



Chariot à étagères universel antistatique pour l'industrie électronique.

Conformément à la norme ESD DIN EN 61340-5-1 ⚠

- chariot de matériau
- station PC
- station de mesure

Construction

Avec 3 tablettes (TS-605 ESD). La hauteur de chaque étagère est réglable par des vis à six pans. Profils verticaux en aluminium. Châssis en acier revêtu de poudre, gris clair selon RAL 7035. Tablettes en stratifié ESD 26 mm. 4 roulettes pivotantes ESD Ø 100 mm conductrices, 2 avec frein.

Chariot à étagères universel WTR-140 ESD



Chariot à 3 étagères

Hauteur totale: 1400 mm
 Capacité de charge: max. 150 kg, max. 50 kg par étagère
 Dimensions des étagères LxP: 530 x 650 mm

dpvlink 1951

Article	Type	P [mm]	L [mm]	H [mm]
WTR-140ESD	WTR-140 ESD	650	650	1400





Tablette TS supplémentaire



approprié pour chariot à étagères universel WTR

dpvlink 1953

Article	Type	P [mm]	L [mm]
TS-605ESD	Tablette supplémentaire TS-605 ESD	650	530



Etagère TAS



Profondeur, hauteur et inclinaison réglables en continu. Plateaux en stratifié ESD de 26 mm. Arête de glissement à l'avant. Capacité de charge env. 50 kg. Approprié pour chariots à étagères universel WTR

dpvlink 1955

Article	Type	P [mm]	H [mm]
TAS-605ESD	Etagère TAS-605 ESD	650	26



Support pour clavier NT



Tablette coulissante avec appui de main. Avec câble de mise à la terre. Montage au-dessous de la tablette ou le plateau de table. Surface 250 x 500 mm. Hauteur 110 mm.

dpvlink 1959

Article	Type	P [mm]	L [mm]	H [mm]
NT-500ESD	Support pour clavier NT-500 ESD	250	500	110



Support pour PC CPU



Support réglable pour le montage vertical ou horizontal d'un ordinateur. Avec câble de mise à la terre. Profondeur 390 mm. Réglage de la largeur de 140 ... 250 mm. Réglage de la hauteur de 390 ... 500 mm.

dpvlink 1984

Article	Type	P [mm]	L [mm]	H [mm]
CPU	Support pour PC CPU	390	140 - 250	390 - 500



Dessertes polyvalentes

Chariot robuste stable résistant aux charges lourdes et facile à manœuvrer. Il peut être utilisé comme poste de travail ergonomique, p. ex. pour des instruments de mesure. Pour satisfaire à toutes les exigences industrielles, il y a une grande sélection d'extensions et d'accessoires utiles.

- châssis d'acier laqué (gris clair, RAL 7035)
- disponible avec deux hauteurs du cadre et trois tailles de module
- trois variants réglables de base en aciers et une tablette inférieure au choix
- châssis disponible avec trois tailles de module (M500, M750 und M900)
- châssis avec poignée ergonomique
- quatre roulettes pivotantes (Ø125 mm), dont deux avec frein

Conformément à la norme ESD DIN EN 61340-5-1

Desserte polyvalente basse



Capacité de charge :
max. 300 kg,
max. 100 kg par étagère réglable en continu

dpvlink 19225

Article	Type	P [mm]	L [mm]	H [mm]
TMTL5-002-49	Desserte polyvalente basse M500, étagères réglables	760	540	1150
TMTL7-002-49	Desserte polyvalente basse M750, étagères réglables	760	790	1150
TMTL9-002-49	Desserte polyvalente basse M900, étagères réglables	760	943	1150



Desserte polyvalente haute



Capacité de charge :
max. 300 kg,
max. 100 kg par étagère réglable en continu

dpvlink 18522

Article	Type	P [mm]	L [mm]	H [mm]
TMTH5-002-49	Desserte polyvalente haute M500, étagères réglables	760	540	1790
TMTH7-002-49	Desserte polyvalente haute M750, étagères réglables	760	790	1790
TMTH9-002-49	Desserte polyvalente haute M900, étagères réglables	760	943	1790



Châssis pour dessertes polyvalentes



Capacité de charge 300 kg

dpvlink 18526

Article	Type	P [mm]	L [mm]	H [mm]	QR
TMTFL5-49	Châssis pour desserte polyvalente basse M500	760	540	1150	
TMTFL7-49	Châssis pour desserte polyvalente basse M750	760	790	1150	
TMTFL9-49	Châssis pour desserte polyvalente basse M900	760	943	1150	
TMTFH5-49	Châssis pour desserte polyvalente haute M500	760	540	1790	
TMTFH7-49	Châssis pour desserte polyvalente haute M750	760	790	1790	
TMTFH9-49	Châssis pour desserte polyvalente haute M900	760	943	1790	

Tablette inférieure

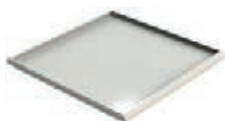

capacité de charge 100 kg

dpvlink 18533

Article	Type	P [mm]	L [mm]	QR
TMTLS5-49	Tablette inférieure M500	728	460	
TMTLS7-49	Tablette inférieure M750	728	710	
TMTLS9-49	Tablette inférieure M900	728	863	

Etagères réglables



capacité de charge 100 kg

dpvlink 18540

Article	Type	P [mm]	L [mm]	QR
TMTAS5-49	Etagère réglable en profondeur sans continu M500	650	468	
TMTAS7-49	Etagère réglable en profondeur sans continu M750	650	718	
TMTAS9-49	Etagère réglable en profondeur sans continu M900	650	871	

Etagères réglables avec réglage de la profondeur en continu



capacité de charge 100 kg

dpvlink 18547

Article	Type	P [mm]	L [mm]	QR
TMTSAS5-49	Etagère réglable en profondeur et inclinaison sans continu M500	650	468	
TMTSAS7-49	Etagère réglable en profondeur et inclinaison sans continu M750	650	718	
TMTSAS9-49	Etagère réglable en profondeur et inclinaison sans continu M900	650	871	

Système de rayonnage ESD Treston



Couleur: gris clair (RAL 7035), revêtement en poudre dissipateur
Conformément à la norme ESD DIN EN 61340-5-1

Système de rayonnage robuste et conducteur pour stocker des composants électroniques. Peut être combiné individuellement, simple à installer et à étendre grâce à sa structure modulaire.

Rayonnage ESD module de base



Cadre avec 6 étagères ESD (capacité de charge de 150kg par étagère)

dpvlink 19267

Article	P [mm]	I [mm]	H [mm]	Étagères	Capacité	QR
Rayonnage ESD module de base						
313.49001	300	824	2000	6	150 kg	
314.49001	400	824	2000	6	150 kg	
313.49002	300	1024	2000	6	150 kg	
314.49003	400	1024	2000	6	150 kg	
315.49001	500	1024	2000	6	150 kg	
316.49001	600	1024	2000	6	150 kg	
314.49002	400	824	2400	6	150 kg	
314.49004	400	1024	2400	6	150 kg	
315.49002	500	1024	2400	6	150 kg	
316.49002	600	1024	2400	6	150 kg	

Rayonnage ESD extensions



Extension avec 6 étagères ESD (capacité de charge 150kg par étagère)

dpvlink 19278

Article	P [mm]	I [mm]	H [mm]	Étagères	Capacité	QR
Rayonnage ESD extensions						
323.49001	300	804	2000	6	150 kg	
324.49001	400	804	2000	6	150 kg	
323.49002	300	1004	2000	6	150 kg	
324.49003	400	1004	2000	6	150 kg	
325.49001	500	1004	2000	6	150 kg	
326.49001	600	1004	2000	6	150 kg	
324.49002	400	804	2400	6	150 kg	
324.49004	400	1004	2400	6	150 kg	
325.49002	500	1004	2400	6	150 kg	
326.49002	600	1004	2400	6	150 kg	

Rayonnage ESD étagères



dpvlink 19289

Article	Type	P [mm]	I [mm]	Capacité	QR
852.23549	Etagère ESD	800	300	150 kg	
852.23449	Etagère ESD	800	400	150 kg	
852.17549	Etagère ESD	1000	300	150 kg	
852.23149	Etagère ESD	1000	400	150 kg	
852.18549	Etagère ESD	1000	500	150 kg	
852.18749	Etagère ESD	1000	600	150 kg	



Système de rayonnage ESD RS1



Système de rayonnage ESD robuste - idéal pour équiper de entrepôts dans l'industrie électronique

- extension individuelle possible en raison de la structure modulaire
- Montage simple et rapide par emboîtement
- étagères réglables en hauteur en pas de (sans vis)
- hauteur des bords des étagères 40 mm
- surface galvanisée, revêtement antistatique en plus, couleur: gris clair
- le revêtement spécial évite des dépôts de poussière
- fabriqué en Allemagne
- hauteur 2000 mm = charge par travée 1600 kg | hauteur 2500 mm = charge par travée 1000 kg

Résistance de fuite définie de la surface de stockage de 10^4 à $10^9 \Omega$ selon DIN EN 61340-5-1:2008

Méthode d'essai selon DIN EN 61340-2-3:2016

Rayonnage ESD RS1



Le rayonnage se compose de 2 montants, 5 ou 6 étagères et 1 support croisé.



dpvlink 16958

Article	P [mm]	I [mm]	H [mm]	Étagères	Capacité
RS1-20410.ESD	435	1060	2000	5	145 kg
RS1-20413.ESD	435	1360	2000	5	180 kg
RS1-20510.ESD	535	1060	2000	5	140 kg
RS1-20513.ESD	535	1360	2000	5	180 kg
RS1-20610.ESD	635	1060	2000	5	140 kg
RS1-20613.ESD	635	1360	2000	5	180 kg
RS1-25410.ESD	435	1060	2500	6	145 kg
RS1-25413.ESD	435	1360	2500	6	180 kg
RS1-25510.ESD	535	1060	2500	6	140 kg
RS1-25513.ESD	535	1360	2500	6	180 kg
RS1-25610.ESD	635	1060	2500	6	140 kg
RS1-25613.ESD	635	1360	2500	6	180 kg

Extension ESD RS1



L'extension se compose de 1 montant, 5 ou 6 étagères et 1 support croisé



dpvlink 16963

Article	P [mm]	I [mm]	H [mm]	Étagères	Capacité
RS1A-20410.ESD	435	1010	2000	5	145 kg
RS1A-20413.ESD	435	1310	2000	5	180 kg
RS1A-20510.ESD	535	1010	2000	5	140 kg
RS1A-20513.ESD	535	1310	2000	5	180 kg
RS1A-20610.ESD	635	1010	2000	5	140 kg
RS1A-20613.ESD	635	1310	2000	5	180 kg
RS1A-25410.ESD	435	1010	2500	6	145 kg
RS1A-25413.ESD	435	1310	2500	6	180 kg
RS1A-25510.ESD	535	1010	2500	6	140 kg
RS1A-25513.ESD	535	1310	2500	6	180 kg
RS1A-25610.ESD	635	1010	2500	6	140 kg
RS1A-25613.ESD	635	1310	2500	6	180 kg

Accessoires pour système de rayonnage RS1



dpvlink 16976

Article	Type
RS1-F410.ESD	Etagère RS1-F410 Dimensions: 1000 x 400 x 40 mm
RS1-F413.ESD	Etagère RS1-F413 Dimensions: 1300 x 400 x 40 mm
RS1-F510.ESD	Etagère RS1-F510 Dimensions: 1000 x 500 x 40 mm
RS1-F513.ESD	Etagère RS1-F513 Dimensions: 1300 x 500 x 40 mm
RS1-F610.ESD	Etagère RS1-F610 Dimensions: 1000 x 600 x 40 mm
RS1-F613.ESD	Etagère RS1-F613 Dimensions: 1300 x 600 x 40 mm
RS1-FH	Support pour étagère RS1-FH (nécessaire: 4 pièces par étagère)

Système de rayonnage à étagères

Système de rayonnage à visser très robuste pour l'industrie. Montage simple. Un rayonnage peut être étendu par des extensions. Disponible en deux largeurs, 5 profondeurs et hauteurs différentes jusqu'à 3 m.

Les rayonnages à étagères sont en acier galvanisé, les étagères sont réglables en hauteur en pas de 25 mm.

Données techniques

- Capacité de charge: 200 kg/étagère
- Hauteur du rayonnage: 2000, 2500, 3000 mm
- Largeur de l'étagère: 1000 et 1300 mm
- Profondeur de l'étagère: 300, 400, 500, 600, 800 mm
- Hauteur de rebord des étagères: 40 mm
- Capacité de charge par travée: 1000, 1200, 1400 kg
- Stabilisation complète: par des plateaux d'angle

-également disponible comme système d'emboîtement, sur demande-



Besondere Stabilität auch bei hohen Lasten werden durch spezielle Eckplatten erzielt.

Système de rayonnage hauteur 2000 mm

Capacité de charge par travée: 1000 kg, capacité de charge par étagère: 200 kg, matériau: acier galvanisé

dpvlink 3275

Article	P [mm]	I [mm]	H [mm]	Étagères	Type
WZG-20310-M	300	1000	2000	5	Rayonnage
WZA-20310-M	300	1000	2000	5	Extension
WZG-20410-M	400	1000	2000	5	Rayonnage
WZA-20410-M	400	1000	2000	5	Extension
WZG-20510-M	500	1000	2000	5	Rayonnage
WZA-20510-M	500	1000	2000	5	Extension
WZG-20610-M	600	1000	2000	5	Rayonnage
WZA-20610-M	600	1000	2000	5	Extension
WZG-20810-M	800	1000	2000	5	Rayonnage
WZA-20810-M	800	1000	2000	5	Extension
WZG-20313-M	300	1300	2000	5	Rayonnage
WZA-20313-M	300	1300	2000	5	Extension
WZG-20413-M	400	1300	2000	5	Rayonnage
WZA-20413-M	400	1300	2000	5	Extension
WZG-20513-M	500	1300	2000	5	Rayonnage
WZA-20513-M	500	1300	2000	5	Extension
WZG-20613-M	600	1300	2000	5	Rayonnage
WZA-20613-M	600	1300	2000	5	Extension
WZG-20813-M	800	1300	2000	5	Rayonnage
WZA-20813-M	800	1300	2000	5	Extension



Système de rayonnage hauteur 2500 mm

Capacité de charge par travée: 1200 kg, capacité de charge par étagère: 200 kg, matériau: acier galvanisé

dpvlink 3297

Article	P [mm]	I [mm]	H [mm]	Étagères	Type
WZG-25310-M	300	1000	2500	6	Rayonnage
WZA-25310-M	300	1000	2500	6	Extension
WZG-25410-M	400	1000	2500	6	Rayonnage
WZA-25410-M	400	1000	2500	6	Extension
WZG-25510-M	500	1000	2500	6	Rayonnage
WZA-25510-M	500	1000	2500	6	Extension
WZG-25610-M	600	1000	2500	6	Rayonnage
WZA-25610-M	600	1000	2500	6	Extension
WZG-25810-M	800	1000	2500	6	Rayonnage
WZA-25810-M	800	1000	2500	6	Extension
WZG-25313-M	300	1300	2500	6	Rayonnage
WZA-25313-M	300	1300	2500	6	Extension
WZG-25413-M	400	1300	2500	6	Rayonnage
WZA-25413-M	400	1300	2500	6	Extension
WZG-25513-M	500	1300	2500	6	Rayonnage
WZA-25513-M	500	1300	2500	6	Extension
WZG-25613-M	600	1300	2500	6	Rayonnage
WZA-25613-M	600	1300	2500	6	Extension
WZG-25813-M	800	1300	2500	6	Rayonnage
WZA-25813-M	800	1300	2500	6	Extension



Système de rayonnage hauteur 3000 mm

Capacité de charge par travée: 1400 kg, capacité de charge par étagère: 200 kg, matériau: acier galvanisé

dpvlink 3384

Article	P [mm]	I [mm]	H [mm]	Étagères	Type
WZG-30310-M	300	1000	3000	7	Rayonnage
WZA-30310-M	300	1000	3000	7	Extension
WZG-30410-M	400	1000	3000	7	Rayonnage
WZA-30410-M	400	1000	3000	7	Extension
WZG-30510-M	500	1000	3000	7	Rayonnage
WZA-30510-M	500	1000	3000	7	Extension
WZG-30610-M	600	1000	3000	7	Rayonnage
WZA-30610-M	600	1000	3000	7	Extension
WZG-30810-M	800	1000	3000	7	Rayonnage
WZA-30810-M	800	1000	3000	7	Extension
WZG-30313-M	300	1300	3000	7	Rayonnage
WZA-30313-M	300	1300	3000	7	Extension
WZG-30413-M	400	1300	3000	7	Rayonnage
WZA-30413-M	400	1300	3000	7	Extension
WZG-30513-M	500	1300	3000	7	Rayonnage
WZA-30513-M	500	1300	3000	7	Extension
WZG-30613-M	600	1300	3000	7	Rayonnage
WZA-30613-M	600	1300	3000	7	Extension
WZG-30813-M	800	1300	3000	7	Rayonnage
WZA-30813-M	800	1300	3000	7	Extension



Etagère supplémentaire

Etagères supplémentaires avec vis et écrous

Rayonnages avec capacité de charge par étagère 350 kg et rayonnages emboîtables disponibles sur demande

dpvlink 3407

Article	Typ	T [mm]	B [mm]
Etagère supplémentaire			
Z-10030-M	Etagère	1000	300
Z-10040-M	Etagère	1000	400
Z-10050-M	Etagère	1000	500
Z-10060-M	Etagère	1000	600
Z-10080-M	Etagère	1000	800
Z-13030-M	Etagère	1300	300
Z-13040-M	Etagère	1300	400
Z-13050-M	Etagère	1300	500
Z-13060-M	Etagère	1300	600
Z-13080-M	Etagère	1300	800



Rayonnages aussi disponibles comme système d'emboîtement ++ sur demande ++

Roues et roulettes ESD

Pour garantir la plus grande sécurité possible l'utilisation des roues et roulettes conductrices dans des zones ESD est indispensable. Elles assurent une dissipation sûre des charges présentes via le sol. Il est possible de choisir entre des tailles et types différents en fonction des exigences spécifiques. Pour trouver la roue ou la roulette adéquate l'équipement pneumatique joue un rôle décisif, car la capacité et la résistance des roulettes en sont dépendantes.

Auf diesen Seiten verwendete Piktogramme:



Série 550







Roulette d'appareil ESD



Roue: corps de roue en polypropylène (polyamide = série AK) avec roulement à billes; bande de roulement en caoutchouc, noir, conducteur

Une diffusion des adoucisseurs peut causer une décoloration du sol, dureté env. 80°-85° Shore A.

Conformément à la norme ESD DIN EN 61340-5-1 

Article	 mm	 mm	 mm	 mm	 kg	
Roulette d'appareil ESD						
502.050.EL	50	18	6	22	40	
502.075.EL	75	23	6	27	50	
502.100.EL	100	23	8	29	65	
502.AK100.EL	100	32	8	36	80	
502.AK125.EL	125	32	8	36	100	

Roulette d'appareil pivotante ESD avec trou central









Monture: emboutie en tôle d'acier léger, galvanisée; tête de fourche avec double roulement à billes; avec trou central

Roue: corps de roue en polypropylène (polyamide = série AK) avec roulement à billes; bande de roulement en caoutchouc, noir, conducteur

Une diffusion des adoucisseurs peut causer une décoloration du sol, dureté env. 80°-85° Shore A.

Conformément à la norme ESD DIN EN 61340-5-1 

Article	 mm	 mm	 mm	 mm	 mm	 kg	
Roulette d'appareil pivotante ESD avec trou central							
503.050.EL	50	18	71	21	10,2	40	
503.075.EL	75	23	101	25	10,2	50	
503.100.EL	100	23	122	32	10,2	65	

Roulette d'appareil pivotante ESD avec trou central - double blocage









Monture: emboutie en tôle d'acier lourd, galvanisée; tête de fourche avec double roulement à billes; avec double blocage/frein; avec trou central

Roue: corps de roue en polypropylène (polyamide = série AK) avec roulement à billes; bande de roulement en caoutchouc, noir, conducteur

Une diffusion des adoucisseurs peut causer une décoloration du sol, dureté env. 80°-85° Shore A.

Conformément à la norme ESD DIN EN 61340-5-1 

Article	 mm	 mm	 mm	 mm	 mm	 kg	
Roulette d'appareil pivotante ESD avec trou central - double blocage							
503.050.DS.EL	50	18	71	21	10,2	40	
503.075.DS.EL	75	23	101	25	10,2	50	
503.100.DS.EL	100	23	122	32	10,2	65	

Roulette d'appareil pivotante ESD avec trou central - modèle lourd









Monture: emboutie en tôle d'acier lourd, galvanisée; tête de fourche avec double roulement à billes; avec trou central

Roue: corps de roue en polypropylène (polyamide = série AK) avec roulement à billes; bande de roulement en caoutchouc, noir, conducteur

Une diffusion des adoucisseurs peut causer une décoloration du sol, dureté env. 80°-85° Shore A.

Conformément à la norme ESD DIN EN 61340-5-1 

Article	 mm	 mm	 mm	 mm	 mm	 kg	
Roulette d'appareil pivotante ESD avec trou central - modèle lourd							
503.AK100.EL	100	32	135	39	12,2	90	
503.AK125.EL	125	32	159	42	12,2	110	

Roulette d'appareil pivotante ESD avec trou central - double blocage









Monture: emboutie en tôle d'acier lourd, galvanisée; tête de fourche avec double roulement à billes; avec double blocage/frein; avec trou central

Roue: corps de roue en polypropylène (polyamide = série AK) avec roulement à billes; bande de roulement en caoutchouc, noir, conducteur

Une diffusion des adoucisseurs peut causer une décoloration du sol, dureté env. 80°-85° Shore A.

Conformément à la norme ESD DIN EN 61340-5-1 

Article	 mm	 mm	 mm	 mm	 mm	 kg	
Roulette d'appareil pivotante ESD avec trou central - double blocage							
503.AK100.DS.EL	100	32	135	34	12,2	80	
503.AK125.DS.EL	125	32	159	41	12,2	100	

Roulette d'appareil pivotante ESD avec platine à visser



Monture: emboutie en tôle d'acier léger, galvanisée; tête de fourche avec double roulement à billes; avec platine à visser

Roue: corps de roue en polypropylène (polyamide = série AK) avec roulement à billes; bande de roulement en caoutchouc, noir, conducteur

Une diffusion des adoucisseurs peut causer une décoloration du sol, dureté env. 80°-85° Shore A.

Conformément à la norme ESD DIN EN 61340-5-1

dpvlink 10725

Article							
	mm	mm	mm	mm	mm	mm	kg

Roulette d'appareil pivotante ESD avec platine à visser

504.050.EL	50	18	71	60 x 60	38 x 46	6,2	40
504.075.EL	75	23	101	60 x 60	38 x 46	6,2	50
504.100.EL	100	23	122	60 x 60	38 x 46	6,2	65

Roulette d'appareil pivotante ESD lourde avec platine à visser



Monture: emboutie en tôle d'acier lourd, galvanisée; tête de fourche avec double roulement à billes; axe de roue vissé; avec platine à visser

Roue: corps de roue en polypropylène (polyamide = série AK) avec roulement à billes; bande de roulement en caoutchouc, noir, conducteur

Une diffusion des adoucisseurs peut causer une décoloration du sol, dureté env. 80°-85° Shore A.

Conformément à la norme ESD DIN EN 61340-5-1

Entraxe des trous: 56-62 x 47-52 mm

dpvlink 10738

Article							
	mm	mm	mm	mm	mm	mm	kg

Roulette d'appareil pivotante ESD lourde avec platine à visser

504.AK100.EL	100	32	138	77 x 67	38 x 46	8,5	90
504.AK125.EL	125	32	161	77 x 67	38 x 46	8,5	110

Roulette d'appareil pivotante ESD avec platine à visser - double blocage



Monture: emboutie en tôle d'acier léger, galvanisée; tête de fourche avec double roulement à billes; avec double blocage/frein; avec platine à visser

Roue: corps de roue en polypropylène (polyamide = série AK) avec roulement à billes; bande de roulement en caoutchouc, noir, conducteur

Une diffusion des adoucisseurs peut causer une décoloration du sol, dureté env. 80°-85° Shore A.

Conformément à la norme ESD DIN EN 61340-5-1

dpvlink 10729

Article							
	mm	mm	mm	mm	mm	mm	kg

Roulette d'appareil pivotante ESD avec platine à visser - double blocage

504.050.DS.EL	50	18	71	60 x 60	38 x 46	6,2	40
504.075.DS.EL	75	23	101	60 x 60	38 x 46	6,2	50
504.100.DS.EL	100	24	122	60 x 60	38 x 46	6,2	65

Roulette d'appareil pivotante lourde ESD avec platine à visser - double blocage



Monture: emboutie en tôle d'acier lourd, galvanisée; tête de fourche avec double roulement à billes; axe de roue vissé; avec double blocage/frein; avec platine à visser

Roue: corps de roue en polypropylène (polyamide = série AK) avec roulement à billes; bande de roulement en caoutchouc, noir, conducteur

Une diffusion des adoucisseurs peut causer une décoloration du sol, dureté env. 80°-85° Shore A.

Conformément à la norme ESD DIN EN 61340-5-1

Extaxe des trous: 56-62 x 47-52 mm

dpvlink 10721

Article							
	mm	mm	mm	mm	mm	mm	kg

Roulette d'appareil pivotante lourde ESD avec platine à visser - double blocage

504.AK100.DS.EL	100	32	138	77 x 67	38 x 46	8,5	90
504.AK125.DS.EL	125	32	161	77 x 67	38 x 46	8,5	110

Roulette d'appareil fixe ESD avec platine à visser



Monture: emboutie en tôle d'acier léger, galvanisée; tête de fourche avec double roulement à billes; avec platine à visser

Roue: corps de roue en polypropylène (polyamide = série AK) avec roulement à billes; bande de roulement en caoutchouc, noir, conducteur

Une diffusion des adoucisseurs peut causer une décoloration du sol, dureté env. 80°-85° Shore A.

Conformément à la norme ESD DIN EN 61340-5-1

dpvlink 10741

Article							
	mm	mm	mm	mm	mm	mm	kg

Roulette d'appareil fixe ESD avec platine à visser

505.050.EL	50	18	71	60 x 60	38 x 46	6,2	40
505.075.EL	75	23	101	60 x 60	38 x 46	6,2	50
505.100.EL	100	23	122	60 x 60	38 x 46	6,2	65

Roulette d'appareil fixe lourde ESD avec platine à visser



Monture: emboutie en tôle d'acier lourd, galvanisée; tête de fourche avec double roulement à billes; avec platine à visser

Roue: corps de roue en polypropylène (polyamide = série AK) avec roulement à billes; bande de roulement en caoutchouc, noir, conducteur

Une diffusion des adoucisseurs peut causer une décoloration du sol, dureté env. 80°-85° Shore A.

Conformément à la norme ESD DIN EN 61340-5-1

Extaxe des trous: 56-62 x 47-52 mm

dpvlink 10745

Article							
	mm	mm	mm	mm	mm	mm	kg

Roulette d'appareil fixe lourde ESD avec platine à visser

505.AK100.EL	100	32	138	77 x 67	38 x 46	8,5	90
505.AK125.EL	125	32	161	77 x 67	38 x 46	8,5	110

Série 500





Roues ESD en caoutchouc plein



Corps de roue en tôle d'acier avec roulement à rouleaux, avec des pneus en caoutchouc plein, conducteur (EL) 

Une diffusion des adoucisseurs peut causer une décoloration du sol, dureté env. 80°-85° Shore A

dpvlink 3194

Article	 mm	 mm	 mm	 mm	 kg
Roues ESD en caoutchouc plein					
522.080.EL	80	30	12	40	50
522.100.EL	100	30	12	40	70
522.125.EL	125	38	15	50	100
522.160.EL	160	40	20	60	135
522.200.EL	200	50	20	60	205

Entretoises pour série 500

dpvlink 3212

Article	Ø extérieur	Ø intérieur	L [mm]
Entretoises pour série 500			
522.AR12-8.41	12 mm	8 mm	41
522.AR12-8.51	12 mm	8 mm	51
522.AR15-10.51	15 mm	10 mm	51
522.AR15-12.51	15 mm	12 mm	51
522.AR20-12.61	20 mm	12 mm	61

Roulettes pivotantes ESD avec trou central









Roue: corps de roue en tôle d'acier avec roulement à rouleaux. Equipée des pneus en caoutchouc plein conducteur (EL) 

Monture: tôle d'acier chromé, roulement pivotant avec double chemin de billes, trou central 12 mm, axe de roue vissé

La diffusion des adoucisseurs peut causer une décoloration du sol, dureté env. 80°-85° Shore A

dpvlink 3234

Article	 mm	 mm	 mm	 mm	 mm	 kg
Roulettes pivotantes ESD avec trou central						
523.080.EL	80	30	99	36	12	50
523.100.EL	100	30	124	36	12	70
523.125.EL	125	38	154	36	12	100
523.160.EL	160	40	186	55	12	135
523.200.EL	200	50	232	55	12	205

Roulettes pivotantes ESD avec trou central - double blocage









Roue: corps de roue en tôle d'acier avec roulement à rouleaux. Equipée des pneus en caoutchouc plein conducteur (EL) 

Monture: tôle d'acier chromé, roulement pivotant avec double chemin de billes, trou central 12 mm, axe de roue vissé, avec double blocage/frein

La diffusion des adoucisseurs peut causer une décoloration du sol, dureté env. 80°-85° Shore A

dpvlink 3256

Article	 mm	 mm	 mm	 mm	 mm	 kg
Roulettes pivotantes ESD avec trou central - double blocage						
523.080.DS.EL	80	30	99	36	12	50
523.100.DS.EL	100	30	124	36	12	70
523.125.DS.EL	125	38	154	36	12	100
523.160.DS.EL	160	40	186	55	12	135
523.200.DS.EL	200	50	232	55	12	205

Roulettes pivotantes ESD avec platine à visser









Roue: corps de roue en tôle d'acier avec roulement à rouleaux. Equipée des pneus en caoutchouc plein conducteur (EL) 

Monture: tôle d'acier chromé, roulement pivotant avec double chemin de billes, axe de roue vissé

La diffusion des adoucisseurs peut causer une décoloration du sol, dureté env. 80°-85° Shore A

dpvlink 3278

Article	 mm	 mm	 mm	 mm	 mm	 kg
Roulettes pivotantes ESD avec platine à visser						
524.080.EL	80	30	103	105 x 80	80 x 60	9 50
524.100.EL	100	30	125	105 x 80	80 x 60	9 70
524.125.EL	125	38	155	105 x 80	80 x 60	9 100
524.160.EL	160	40	193	135 x 110	105 x 80	11 135
524.200.EL	200	50	235	135 x 110	105 x 80	11 205

Roulettes pivotantes ESD avec platine à visser - double blocage









Roue: corps de roue en tôle d'acier avec roulement à rouleaux. Equipée des pneus en caoutchouc plein conducteur (EL) 

Monture: tôle d'acier chromé, roulement pivotant avec double chemin de billes, axe de roue vissé, avec double blocage/frein

La diffusion des adoucisseurs peut causer une décoloration du sol, dureté env. 80°-85° Shore A

dpvlink 3280

Article	 mm	 mm	 mm	 mm	 mm	 kg
Roulettes pivotantes ESD avec platine à visser - double blocage						
524.080.DS.EL	80	30	103	105 x 80	80 x 60	9 50
524.100.DS.EL	100	30	125	105 x 80	80 x 60	9 70
524.125.DS.EL	125	38	155	105 x 80	80 x 60	9 100
524.160.DS.EL	160	40	193	135 x 110	105 x 80	11 135
524.200.DS.EL	200	50	235	135 x 110	105 x 80	11 205

Roulettes fixes ESD avec platine à visser









Roue: corps de roue en tôle d'acier avec roulement à rouleaux. Equipée des pneus en caoutchouc plein conducteur (EL) 

Monture: tôle d'acier chromé, roulement pivotant avec double chemin de billes, axe de roue vissé

La diffusion des adoucisseurs peut causer une décoloration du sol, dureté env. 80°-85° Shore A

- d'autres roulettes disponibles sur demande-

dpvlink 3298

Article	 mm	 mm	 mm	 mm	 mm	 kg
Roulettes fixes ESD avec platine à visser						
525.080.EL	80	30	103	102 x 87	80 x 60	9 50
525.100.EL	100	30	125	102 x 87	80 x 60	9 70
525.125.EL	125	38	155	102 x 87	80 x 60	9 100
525.160.EL	160	40	193	135 x 114	105 x 80	11 135
525.200.EL	200	50	235	135 x 114	105 x 80	11 205

Série 650 - non marquante

Roulette d'appareil ESD, non-marquante



Roue: corps de roue en polypropylène, avec bande de roulement en caoutchouc thermoplastique, non-marquant, conducteur

Conformément à la norme ESD DIN EN 61340-5-1



dpvlink 10713

Article	mm	mm	mm	mm	kg
---------	----	----	----	----	----

Roulette d'appareil ESD, non-marquante

602.050.ELS	50	19	8	22	50
602.075.ELS	75	25	8	30	75
602.100.ELS	100	25	8	30	80

Roulette d'appareil pivotante ESD avec trou central



Monture: tôle d'acier avec double chemin de billes dans la couronne du pivot, axe de roue vissé, galvanisée/chromée.

Roue: corps de roue en polypropylène, avec bande de roulement en caoutchouc thermoplastique, non-marquant, conducteur

Conformément à la norme ESD DIN EN 61340-5-1



dpvlink 8055

Article	mm	mm	mm	Rülo mm	kg
---------	----	----	----	---------	----

Roulette d'appareil pivotante ESD avec trou central

603.050.ELS	50	19	69	25	11	50
603.075.ELS	75	25	98	28	11	75
603.100.ELS	100	25	121	33	11	70

Roulette d'appareil pivotante ESD avec trou central - "stop-fix"



Monture: tôle d'acier avec double chemin de billes dans la couronne du pivot, axe de roue vissé, galvanisée/chromée, avec frein "stop-fix".

Roue: corps de roue en polypropylène, avec bande de roulement en caoutchouc thermoplastique, non-marquant, conducteur

Conformément à la norme ESD DIN EN 61340-5-1



dpvlink 8057

Article	mm	mm	mm	Rülo mm	kg
---------	----	----	----	---------	----

Roulette d'appareil pivotante ESD avec trou central - "stop-fix"

603.050-SF.ELS	50	25	75	23	11	65
603.075-SF.ELS	75	25	98	28	11	75
603.100-SF.ELS	100	25	121	33	11	70

Roulette d'appareil pivotante ESD avec platine à visser



Monture: tôle d'acier avec double chemin de billes dans la couronne du pivot, axe de roue vissé, galvanisée/chromée, avec platine à visser.

Roue: corps de roue en polypropylène, avec bande de roulement en caoutchouc thermoplastique, non-marquant, conducteur

Conformément à la norme ESD DIN EN 61340-5-1



dpvlink 10702

Article	mm	mm	mm	mm	mm	mm	kg
---------	----	----	----	----	----	----	----

Roulette d'appareil pivotante ESD avec platine à visser

604.050.ELS	50	19	71	60 x 60	48 x 48	6,2	50
604.075.ELS	75	25	100	60 x 60	48 x 48	6,2	75
604.100.ELS	100	25	123	60 x 60	48 x 48	6,2	70

Roulette d'appareil pivotante ESD avec platine à visser - "stop-fix"



Monture: tôle d'acier avec double chemin de billes dans la couronne du pivot, axe de roue vissé, galvanisée/chromée, avec frein "stop-fix", avec platine à visser.

Roue: corps de roue en polypropylène, avec bande de roulement en caoutchouc thermoplastique, non-marquant, conducteur

Conformément à la norme ESD DIN EN 61340-5-1



dpvlink 10706

Article	mm	mm	mm	mm	mm	mm	kg
---------	----	----	----	----	----	----	----

Roulette d'appareil pivotante ESD avec platine à visser - "stop-fix"

604.050.SF.ELS	50	25	71	60 x 60	48 x 48	6,2	75
604.075.SF.ELS	75	25	100	60 x 60	48 x 48	6,2	75
604.100.SF.ELS	100	25	123	60 x 60	48 x 48	6,2	70

Roulette d'appareil fixe ESD avec trou central



Monture: tôle d'acier avec double chemin de billes dans la couronne du pivot, axe de roue vissé, galvanisée/chromée.

Roue: corps de roue en polypropylène, avec bande de roulement en caoutchouc thermoplastique, non-marquant, conducteur

Conformément à la norme ESD DIN EN 61340-5-1



dpvlink 10718

Article	mm	mm	mm	Rülo mm	kg
---------	----	----	----	---------	----

Roulette d'appareil fixe ESD avec trou central

603.B-050.ELS	50	19	69	25	11	50
603.B-075.ELS	50	25	98	28	11	75

Roulette d'appareil fixe ESD avec platine à visser



Monture: tôle d'acier avec double chemin de billes dans la couronne du pivot, axe de roue vissé, galvanisée/chromée, avec platine à visser.

Roue: corps de roue en polypropylène, avec bande de roulement en caoutchouc thermoplastique, non-marquant, conducteur

Conformément à la norme ESD DIN EN 61340-5-1



dpvlink 10710

Article	mm	mm	mm	mm	mm	mm	kg
---------	----	----	----	----	----	----	----

Roulette d'appareil fixe ESD avec platine à visser

605.050.ELS	50	19	71	60 x 60	48 x 48	6,2	50
605.075.ELS	75	25	100	60 x 60	48 x 48	6,2	75

Série 600 - non-marquante

Roues ESD, non-marquantes



Roue: corps de roue en polypropylène, avec bande de roulement en caoutchouc thermoplastique, non-marquant, conducteur

Conformément à la norme ESD DIN EN 61340-5-1

dpvlink 8028

Article	mm	mm	mm	mm	kg
Roues ESD, non-marquantes					
622.080.ELS	80	32	12	35	90
622.100.ELS	100	32	12	45	100
622.125.ELS	125	32	12	45	110

Entretroises pour série 600

dpvlink 8032

Article	Ø extérieur	Ø intérieur	L [mm]
Entretroises pour série 600			
622.AR12-8-36	12 mm	8 mm	36
622.AR12-8-46	12 mm	8 mm	46

Roulettes pivotantes ESD avec trou central



Monture: en tôle d'acier avec trou central de 13 mm, double chemin de billes dans la couronne du pivot, axe de pivot robuste, axe de roue vissé, galvanisée/chromée.

Roue: corps de roue en polypropylène, avec bande de roulement en caoutchouc thermoplastique, non-marquant, conducteur

Conformément à la norme ESD DIN EN 61340-5-1

dpvlink 8035

Article	mm	mm	mm	mm	Rülo	kg
Roulettes pivotantes ESD avec trou central						
623.080.ELS	80	32	102	38	13	90
623.100.ELS	100	32	125	36	13	100
623.125.ELS	125	32	150	40	13	110

Roulettes pivotantes ESD avec trou central - "stop-fix"



Monture: en tôle d'acier avec trou central de 13 mm, double chemin de billes dans la couronne du pivot, axe de pivot robuste, axe de roue vissé, galvanisée/chromée, frein "stop-fix".

Roue: corps de roue en polypropylène, avec bande de roulement en caoutchouc thermoplastique, non-marquant, conducteur

Conformément à la norme ESD DIN EN 61340-5-1

dpvlink 8039

Article	mm	mm	mm	mm	Rülo	kg
Roulettes pivotantes ESD avec trou central - "stop-fix"						
623.080.SF.ELS	80	32	102	38	13	90
623.100.SF.ELS	100	32	125	36	13	100
623.125.SF.ELS	125	32	150	40	13	110

Roulettes pivotantes ESD avec platine à visser



Monture: en tôle d'acier avec platine à visser, double chemin de billes dans la couronne du pivot, joint d'étanchéité au pivot, axe de pivot robuste, axe de roue vissé, galvanisée/chromée.

Roue: corps de roue en polypropylène, avec bande de roulement en caoutchouc thermoplastique, non-marquant, conducteur

Conformément à la norme ESD DIN EN 61340-5-1

dpvlink 8043

Article	mm	mm	mm	mm	mm	mm	kg
Roulettes pivotantes ESD avec platine à visser							
624.080.ELS	80	32	102	100 x 85	80 x 60		9 90
624.100.ELS	100	32	125	100 x 85	80 x 60		9 100
624.125.ELS	125	32	150	100 x 85	80 x 60		9 110

Roulettes pivotantes ESD avec platine à visser - "stop-fix"



Monture: en tôle d'acier avec platine à visser, double chemin de billes dans la couronne du pivot, joint d'étanchéité au pivot, axe de pivot robuste, axe de roue vissé, galvanisée/chromée, frein "stop-fix".

Roue: corps de roue en polypropylène, avec bande de roulement en caoutchouc thermoplastique, non-marquant, conducteur

Conformément à la norme ESD DIN EN 61340-5-1

dpvlink 8047

Article	mm	mm	mm	mm	mm	mm	kg
Roulettes pivotantes ESD avec platine à visser - "stop-fix"							
624.080.SF.ELS	80	32	102	100 x 85	80 x 60		9 90
624.100.SF.ELS	100	32	125	100 x 85	80 x 60		9 100
624.125.SF.ELS	125	32	150	100 x 85	80 x 60		9 110

Roulettes fixes ESD avec platine à visser



Monture: en tôle d'acier avec platine à visser, double chemin de billes dans la couronne du pivot, joint d'étanchéité au pivot, axe de pivot robuste, axe de roue vissé, galvanisée/chromée.

Roue: corps de roue en polypropylène, avec bande de roulement en caoutchouc thermoplastique, non-marquant, conducteur

Conformément à la norme ESD DIN EN 61340-5-1

dpvlink 8051

Article	mm	mm	mm	mm	mm	mm	kg
Roulettes fixes ESD avec platine à visser							
625.080.ELS	80	32	102	100 x 85	80 x 60		9 90
625.100.ELS	100	32	125	100 x 85	80 x 60		9 100
625.125.ELS	125	32	150	100 x 85	80 x 60		9 110

Outils de précision



Brucelles de précision

Mesureur LCR / testeur LED	384
Wiha Professional ESD	385
Knipex	386
CK	388
Ideal-tek	392
Brucelles de précision EREM	405
Piergiacomì	409

Tournevis

Tournevis Piergiacomì	413
Tournevis CK	413
Tournevis Wiha	417
Tournevis WERA	426
Tournevis dynamométriques ESD WERA	427
WERA Porte-embouts / embouts	427

Douilles à embout

Douilles à embout	429
-------------------	-----

Tournevis dynamométriques

Tournevis dynamométriques ESD	432
Tournevis dynamométriques VDE	433
Tournevis dynamométriques	434

Tournevis électriques

Tournevis électriques Kilews	436
Unités de commande Kilews	443
Accessoires Kilews	444
Tournevis électriques Delvo	445
Unités de commande Delvo	446
Accessoires Delvo	446
Accessoires pour tournevis électriques	446

Potence et support de couple

Potence et support de couple	447
------------------------------	-----

Couplemètres

Couplemètres	449
--------------	-----

Séparateurs de vis

Séparateurs de vis	449
--------------------	-----

Pinces

Pinces ideal-tek	450
Piergiacomì	456
CK	463
Wiha	470
Knipex	473
Lindstrom	481
Erem	483

Technique de dénudage et de sertissage

Piergiacomì	488
CK	489
Knipex	489
Appareil à dénuder de haute précision	493

D'autres outils

Scalpels et cisailles	493
CK	495
Wiha	496
Knipex	497

Pinces coupantes pneumatiques

Pinces coupantes pneumatiques	499
-------------------------------	-----

Outils de traitement

Outils d'insertion et de traitement	501
Outils de traitement	501

Systèmes de manipulation

Systèmes de manipulation	501
--------------------------	-----

Brucelles de précision

Mesureur LCR / testeur LED

Mesureur LCR SMART TWEEZERS



Appareil de mesure LCR digitale et automatique, intégrée dans une pincette portable, pour mesurer l'impédance de petits composants CMS. Tête de mesure légère et ergonomique, réglage automatique du type de composant et de la plage de mesure, écran multifonctionnel pour afficher des paramètres. Plage de tension de 0.8-8V, paramètres mesurés: C, L, R, ESR, Rs, Rp

Données techniques

Température de fonctionnement: 0°C à +55°C

Dimensions: 14,0 x 2,5 x 3,0 cm (3.94 x 0.9 x 1.5 inch)

Poids: 53 gr (0.11lb)

Paramètres mesurés: C+R (ESR), L+R, R

Fréquences de mesure: 100Hz, 1kHz, 10kHz

Cadence de mesure: 4,0, 2,1, 0,5 par seconde (défaut 1)

Tensions DC: 0 à 800 mV (jusqu'à 8 V avec configuration manuelle)

Résistance: 0,1 à 5 MOhm

Capacité: 1 pF à 4999 µF (1 pF - 5 pF avec configuration manuelle)

Résistance inductive: 1 µH à 499 mH (1 µH - 4 µH avec configuration manuelle)

Résistance:

Plage de mesure: 10 Ohm - 5 MOhm

Précision: 1% + 0.02 dans la plage de mesure 10 Ohm - 5 MOhm

Fréquence d'essai: 1 kHz

Capacité:

Plage de mesure: 20pF - 4999µF

Précision: 3% + 1.7pF * **divergence typique 1.6pF en cas de taille de composant 0402

Résolution: 0.1pF dans la plage de mesure de 1pF - 100pF

Fréquences de mesure: 1 kHz C > 1000pF, 10kHz C < 1000pF, 100Hz C > 1µF

Résistance inductive:

Plage de mesure: 10µH - 499mH

Précision: 3% + 0.4µH** ***divergence typique 1.4pF en cas de taille de composant 0402

Résolution: 0.1µH dans la plage de mesure de 1µH - 100µH

Fréquence d'essai: 10 kHz L < 1mH, 1kHz L > 1mH, 100Hz L < 10mH

dpvlink 10022

Article Type

ST-5S SMART TWEEZERS ST-5 avec batterie rechargeable LiPo



Kit de pointes échangeables standard

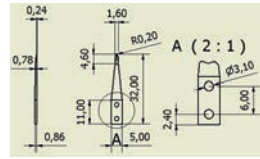

Kit de pointes échangeables standard (pointes de remplacement) pour Smart Tweezers

dpvlink 13334

Article



ST5-IT-T

Kit de pointes échangeables standard pour ST-5



Kit de pointes échangeables High Precision Sharp

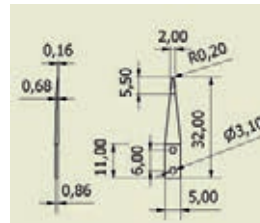

Kit de pointes échangeables High Precision Sharp (pointes de remplacement) pour Smart Tweezers

dpvlink 13340

Article



ST5-IT-TSHP

Kit de pointes échangeables High Precision Sharp pour Smart Tweezers



SMART TWEEZERS Iskra ST5-LED



Appareil de mesure automatique et adaptif pour mesurer LEDs CMS avec des brucelles précises et plaquées or. Smart Tweezers™ Iskra™ facilite la mesure de différents types de LEDs déjà montés sur une platine. Opération confortable à une seule main, détection automatique de la polarité LED, affichage d'une chute de tension, pré-régulation de l'intensité du courant d'essai.

Données techniques

Température de fonctionnement: 0°C à +55°C

Dimensions: 15,0 x 1,8 x 1,5 cm (5.9 x 0.7 x 0.6 inch)

Poids: 30 gr (1 oz)

Courant d'essai: 1,2, 5, 10, 20, 30 mA

Cycle de fonctionnement: 10, 20, 30, 40, 50%

Signal de test: 5 Volt (max)

Durée d'impulsion: 10 à 1000 msec

Type de pile: LiPo, 180 mAh, 20 heures (fonctionnement continu)

Cycle de charge: 5 Volt, 50 mA courant continu, 3 heures

dpvlink 19484

Article Type

ST-5.LED SMART TWEEZERS Iskra ST5 avec batterie rechargeable LiPo



Wiha Professional ESD



Brucelles Wiha Professional ESD pour toutes les applications courantes dans l'électronique.

- antimagnétiques et résistantes aux acides
- pour un travail précis
- antistatiques

Brucelles universelles Professional ESD AA



Design: Surfaces de prise lisses, surfaces de saisie sans stries. Revêtement noir anti-éblouissement, antistatique. Antimagnétiques et résistantes aux acides.

Matières: Acier inoxydable chrome-nickel spécialement allié.

Application: Brucelles universelles pour toutes les applications courantes en électronique.

dpvlink 12805

Article	Type	L [mm]
ZP.01014130	Brucelles universelles Professional ESD type AA	130 mm



Brucelles universelles Professional ESD 40



Design: Surfaces de prise finement dentelées, surface de saisie striées. Revêtement noir anti-éblouissement, antistatique. Antimagnétiques et résistantes aux acides.

Matières: Acier inoxydable chrome-nickel spécialement allié.

Application: Brucelles universelles pour toutes les applications courantes en électronique.

dpvlink 12807

Article	Type	L [mm]
ZP.46014145	Brucelles universelles Professional ESD type 40	145 mm



Brucelles de précision Professional ESD GG



Design: Surfaces de prise lisses, surface de saisie sans stries. Revêtement noir anti-éblouissement, antistatique. Antimagnétiques et résistantes aux acides.

Matières: Acier inoxydable chrome-nickel spécialement allié.

Application: Brucelles de précision pour prendre et maintenir des composants électroniques.

dpvlink 12809

Article	Type	L [mm]
ZP.06014130	Brucelles de précision Professional ESD type GG	145 mm



Brucelles de précision Professional ESD PSF



Design: Surfaces de prise lisses, surface de saisie sans stries. Revêtement noir anti-éblouissement, antistatique. Antimagnétiques et résistantes aux acides.

Matières: Acier inoxydable chrome-nickel spécialement allié.

Application: Brucelles de précision pour prendre et maintenir des composants électroniques.

dpvlink 12811

Article	Type	L [mm]
ZP.07114130	Brucelles de précision Professional ESD type PSF	130 mm



Brucelles de précision Professional ESD SS



Design: Surfaces de prise lisses, surface de saisie sans stries. Revêtement noir anti-éblouissement, antistatique. Antimagnétiques et résistantes aux acides.

Matières: Acier inoxydable chrome-nickel spécialement allié.

Application: Brucelles de précision pour prendre et maintenir des composants électroniques.

dpvlink 12813

Article	Type	L [mm]
ZP.09014135	Brucelles de précision Professional ESD type SS	135 mm



Brucelles de précision Professional ESD 00



Design: Surfaces de prise lisses, surface de saisie sans stries. Revêtement noir anti-éblouissement, antistatique. Antimagnétiques et résistantes aux acides.

Matières: Acier inoxydable chrome-nickel spécialement allié.

Application: Brucelles de précision pour prendre et maintenir des composants électroniques.

dpvlink 12815

Article	Type	L [mm]
ZP.11014120	Brucelles de précision Professional ESD type 00	120 mm



Brucelles de précision Professional ESD 2A



Design: Surfaces de prise lisses, surface de saisie sans stries. Revêtement noir anti-éblouissement, antistatique. Antimagnétiques et résistantes aux acides.

Matières: Acier inoxydable chrome-nickel spécialement allié.

Application: Brucelles de précision pour prendre et maintenir des composants électroniques.

dpvlink 12817

Article	Type	L [mm]
ZP.15014120	Brucelles de précision Professional ESD type 2A	120 mm



Brucelles de précision Professional ESD 3C



Design: Surfaces de prise lisses, surface de saisie sans stries. Revêtement noir anti-éblouissement, antistatique. Antimagnétiques et résistantes aux acides.

Matières: Acier inoxydable chrome-nickel spécialement allié.

Application: Brucelles de précision pour prendre et maintenir des composants électroniques.

dpvlink 12819

Article	Type	L [mm]
ZP.16014110	Brucelles de précision Professional ESD type 3C	110 mm



Brucelles de précision Professional ESD 5



Design: Surfaces de prise lisses, surface de saisie sans stries. Revêtement noir anti-éblouissement, antistatique. Antimagnétiques et résistantes aux acides.

Matières: Acier inoxydable chrome-nickel spécialement allié.

Application: Brucelles de précision pour prendre et maintenir des composants électroniques.

dpvlink 12821

Article	Type	L [mm]
ZP.18014110	Brucelles de précision Professional ESD type 5	110 mm



Brucelles de précision Professional ESD 7A



Design: Surfaces de prise lisses, surface de saisie sans stries. Revêtement noir anti-éblouissement, antistatique. Antimagnétiques et résistantes aux acides.

Matières: Acier inoxydable chrome-nickel spécialement allié.

Application: Brucelles de précision pour prendre et maintenir des composants électroniques.

dpvlink 12823

Article	Type	L [mm]
ZP.20114120	Brucelles de précision Professional ESD type 7A	120 mm



Brucelles de précision Professional ESD 7ABB



Design: Surfaces de prise lisses, surface de saisie sans stries. Revêtement noir anti-éblouissement, antistatique. Antimagnétiques et résistantes aux acides.

Matières: Acier inoxydable chrome-nickel spécialement allié.

Application: Brucelles de précision pour prendre et maintenir des composants électroniques.

dpvlink 12825

Article	Type	L [mm]
ZP.20214120	Brucelles de précision Professional ESD type 7ABB	120 mm



Brucelles CMS Professional ESD 12



Design: Surfaces de prise lisses, surface de saisie sans stries. Revêtement noir anti-éblouissement, antistatique. Antimagnétiques et résistantes aux acides.

Matières: Acier inoxydable chrome-nickel spécialement allié.

Application: Brucelles de précision pour prendre et maintenir des composants électroniques.

dpvlink 12827

Article	Type	L [mm]
ZP.24014120	Brucelles CMS Professional ESD type 12	120 mm



Brucelles CMS Professional ESD 13



Design: Surfaces de prise lisses, surface de saisie sans stries. Revêtement noir anti-éblouissement, antistatique. Antimagnétiques et résistantes aux acides.

Matières: Acier inoxydable chrome-nickel spécialement allié.

Application: Brucelles de précision pour prendre et maintenir des composants électroniques.

dpvlink 12829

Article	Type	L [mm]
ZP.25214120	Brucelles CMS Professional ESD type 13	120 mm



Brucelles CMS Professional ESD 59



Design: Surfaces de prise lisses, surface de saisie sans stries. Revêtement noir anti-éblouissement, antistatique. Antimagnétiques et résistantes aux acides.

Matières: Acier inoxydable chrome-nickel spécialement allié.

Application: Brucelles de précision pour prendre et maintenir des composants électroniques.

dpvlink 12833

Article	Type	L [mm]
ZP.50014117	Brucelles CMS Professional ESD type 59	117 mm



Kit de brucelles CMS Professional ESD 4 pièces



Kit de brucelles CMS Professional ESD 4 pièces

fabriqué selon IEC 61340-5-1. Toutes les brucelles sont antistatiques grâce à un revêtement ESD spécial, résistantes aux acides, inoxydables et antimagnétiques à 100%. Kit se compose de:

- ZP 01 014 130
- ZP 07 114 130
- ZP 25 214 120
- ZP 50 014 117

dpvlink 13280

Article	Type
ZP99014002.ESD	Kit de brucelles CMS Professional ESD 4 pièces



Knipex

KNIPEX brucelles ESD



Les brucelles de précision ESD de KNIPEX convainquent grâce à la haute précision et la finesse:

- acier au chrome-nickel, inoxydable, antimagnétique (18/10), inadapté à la trempe
- pointes brossées anti-éblouissantes
- surfaces de prise mate pour une prise en main optimale
- revêtement antistatique, anti-éblouissant noir

Conformément à la norme ESD DIN EN 61340-5-1 

Kit de brucelles universelles CMS ESD 5 pièces



Fabriqué selon DIN 61340-5-1. Toutes les brucelles sont antistatiques par un revêtement ESD spécial, inoxydables et antimagnétiques

Kit se compose de :

- K-922870.ESD
- K-922871.ESD
- K-922869.ESD
- K-923875.ESD
- K-925874.ESD

dpvlink 26481

Article	Type
K-9200.01.ESD	Kit de brucelles universelles CMS ESD 5 pièces



Kit de brucelles CMS en plastique ESD 5 pièces

NEU



Fabriqué selon DIN 61340-5-1. Toutes les brucelles sont antistatiques.

Kit se compose de :

- 92 09 02 ESD
- 92 09 03 ESD
- 92 09 01 ESD
- 92 09 04 ESD
- 92 09 05 ESD

dpvlink 26485

Article Type

K-9200.05.ESD Kit de brucelles CMS en plastique ESD 5 pièces



Brucelles de positionnement 920878



pour la technique CMS, pointes pliées, surfaces de prise lisses.

dpvlink 8792

Article Type

L [mm]

K-920878.ESD Brucelles de positionnement 920878 118



Brucelles de positionnement 920879



pour la préhension des composants cylindriques horizontaux de \varnothing 1,0 mm et d'une largeur de 4,0 mm, surfaces de prise lisses, manches striés.

dpvlink 8794

Article Type

L [mm]

K-920879.ESD Brucelles de positionnement 920879 122



Brucelles de précision 922869



Forme droite, pointes résistantes, surface de prise lisses.

dpvlink 8790

Article Type

L [mm]

K-922869.ESD Brucelles de précision 922869 120



Brucelles de précision 922870



Forme droite, pointes fines, surface de prise lisses.

dpvlink 8796

Article Type

L [mm]

K-922870.ESD Brucelles de précision 922870 110



Brucelles de précision 922871



Pointes ultrafines, forme droite, surface de prise lisses.

dpvlink 8798

Article Type

L [mm]

K-922871.ESD Brucelles de précision 922871 110



Brucelles de précision 922872



Forme américaine, robuste, pointes longues, forme droite, surfaces de prise lisses.

dpvlink 8800

Article Type

L [mm]

K-922872.ESD Brucelles de précision 922872 130



Brucelles de précision 923875



Pointes en forme de faucille, surfaces de prises lisses.

dpvlink 8802

Article Type

L [mm]

K-923875.ESD Brucelles de précision 923875 118



Brucelles de précision 925874



Pointes rondes, largeur env. 2 mm, forme droite, surfaces de prise lisses.

dpvlink 8804

Article Type

L [mm]

K-925874.ESD Brucelles de précision 925874 118



Brucelles de précision 927877



Pointes rondes, largeur env. 3,5 mm, forme droite, surfaces de prise dentelées, manches striés.

dpvlink 8806

Article Type

L [mm]

K-927877.ESD Brucelles de précision 927877 145



KNIPEX brucelles isolées - 1000V



- testées selon IEC 60900:2004
- isolation par surmoulage
- nickelées

Kit de brucelles universelles CMS ESD 5 pièces

NEU



Fabriqué selon DIN 60900. Toutes les brucelles sont antistatiques et isolées.

Kit se compose de :

- K-924701
- K-922761
- K-923764
- K-922762
- K-926763

dpvlink 26483

Article	Type
K-9200.04	Kit de brucelles universelles CMS isolées ESD 5 pièces



Brucelles de précision 922761 isolées



pour des travaux de montages très délicats, pointes extra-fines, forme droites, surfaces de prise mates pour une prise en main optimale.

dpvlink 8810

Article	Type	L [mm]
K-922761	Brucelles de précision 922761	125 mm



Brucelles de précision 922762 isolées



Forme droite, surfaces de prise finement dentelées

dpvlink 8814

Article	Type	L [mm]
K-922762	Brucelles de précision 922762	150



Brucelles de précision 923764 isolées



Pointes pliées, surfaces de prise finement dentelées

dpvlink 8816

Article	Type	L [mm]
K-923764	Brucelles de précision 923764	148 mm



Brucelles de précision 926763 isolées



Forme droite, surfaces de prise dentelées

dpvlink 8818

Article	Type	L [mm]
K-926763	Brucelles de précision 926763	145



CK

CK BASIC

BasiC



Basic, la gamme tout-terrain classique d'une qualité éprouvée conçue pour l'utilisation dans l'électronique et la mécanique de précisions, des écoles, des ateliers.

- acier à outils de haute qualité, poli, nickelé, ou revêtu
- quelques modèles disponibles en acier inoxydable, poli, matis
- avec des formes, des longueurs et épaisseurs différents
- avec et sans taille.

Brucelles universelles 2307



Brucelles universelles avec pointes arrondies (3,5 mm) et taille fine. Polies et finement nickelées. Manches striées.

dpvlink 21298

Article	Type	L [mm]	Matériau
2307	Brucelles universelles 2307	145	Acier au carbone



Brucelles croisées (auto-serrage) 2313A C



Brucelles de brasage avec repose-doigts pour protéger contre la chaleur. Pointes 2,5 mm, pliées de 15 mm. Sans taille. Polies et finement nickelées.

dpvlink 1111

Article	Type	L [mm]	Matériau
2313A	Brucelles croisées (auto-serrage) 2313A C	160	Acier à outils, trempé



Brucelles Radio 2327 C



Pointes arrondies, droites (2 mm), avec taille fine. Polies et finement nickelées. Manches striées. Pour l'utilisation universelle, appropriées pour des travaux de service dans les domaines de radio, hifi et vidéo.

dpvlink 1115

Article	Type	L [mm]	Matériau
2327	Brucelles Radio 2327 C	155	Acier à outils, trempé



Brucelles Radio 2328 C



Pointes arrondies, pliées (2 mm), avec taille fine. Polies et finement nickelées. Manches striées. Pour l'utilisation universelle, appropriées pour des travaux de service dans les domaines de radio, hifi et vidéo.

dpvlink 1117

Article	Type	L [mm]	Matériau
2328	Brucelles Radio 2328 C	155	Acier à outils, trempé



CK PRECISION

precision



La série „Precision“ convainc par une haute précision et une finesse et a été adaptée aux modifications en mutation constante.

- acier de qualité supérieure, inoxydable, anti-magnétique, résistant aux acides.
- produites avec des méthodes de fabrication les plus modernes.
- contrôlée pièce par pièce.
- finement polie, matée.
- large gamme, beaucoup de formes, longueurs et épaisseurs.

Brucelles de précision 2316 SA (18/10)



Pointes fines, droites. Finement polies. Acier austénitique, inoxydable, anti-magnétique, résistant aux acides.

Article	Type	Longueur [mm]
2316	Brucelles de précision 2316 SA (18/10)	105

Brucelles de précision 2317 SA (18/10)



Pointes fines, pliées. Finement polies. Acier austénitique, inoxydable, anti-magnétique, résistant aux acides.

Article	Type	Longueur [mm]
2317	Brucelles de précision 2317 SA (18/10)	105

Brucelles de précision 2318 SA (18/10)



Pointes fines, droites, très longues. Finement polies. Acier austénitique, inoxydable, anti-magnétique, résistant aux acides.

Article	Type	Longueur [mm]
2318	Brucelles de précision 2318 SA (18/10)	130

Brucelles de précision 2319 S



Pointes fines, droites. Finement polies. Acier inoxydable.

Article	Type	Longueur [mm]
2319	Brucelles de précision 2319 S	120

Brucelles de précision CMS Type 5B.SA



Pointes ultra-fines, pliées de 60°. Pour des applications différentes.

Article	Type	Longueur [mm]
2330	Brucelles de précision SMD Type 5B.SA	110

Brucelles de précision CMS Type 5C.SA



Pointes ultra-fines, pliées de 60° et courbées. Pour des applications dans des espaces limités.

Article	Type	Longueur [mm]
2331	Brucelles de précision SMD Type 5C.SA	115

Brucelles de positionnement CMS Type SM104.SA



pour saisir et positionner latéralement des composants dans le boîtier SOT.

Article	Type	Longueur [mm]
2334	Brucelles de positionnement CMS Type SM104.SA	120

Brucelles de positionnement CMS Type SM115.SA



pour maintenir et positionner des composants cylindriques jusqu'à Ø 1 mm. Pointes pliées de 30°, arrondies à l'intérieur.

Article	Type	Longueur [mm]
2336	Brucelles de positionnement CMS Type SM115.SA	120

Brucelles de précision 2339 SA



Pointes fines, pliées. Acier austénitique, inoxydable, anti-magnétique, résistant aux acides.

Article	Type	Longueur [mm]
2339	Brucelles de précision 2339 SA	110

Brucelles de précision Type 3C.SA



Pointes extrêmement fines, aiguës, droites. Pour des applications différentes.

Article	Type	Longueur [mm]
2340	Brucelles de précision Type 3C.SA	110

Brucelles de précision Type 5.SA



Pointes ultra-fines, droites. Pour des applications différentes.

Article	Type	Longueur [mm]
2341	Brucelles de précision Type 5.SA	110

Brucelles de précision Type MM.SA



Pointes fines, droites. Pour des applications différentes.

Article	Type	Longueur [mm]
2343	Brucelles de précision Type MM.SA	130

Brucelles croisées (auto-serrage) CMS Type X104.SA



Pour une saisie et positionnement latéral simple des composants dans le boîtier SOT et pour des applications semblables. Travailler sans fatigue.

dpvlink 1141

Article	Type	Longueur [mm]
2349	Brucelles croisées (auto-serrage) CMS Type X104.SA	120



Brucelles de positionnement CMS Type 582.SA



Pour maintenir, positionner et dessolder des composants cylindriques horizontaux jusqu'à 1 mm \varnothing . Pointes arrondies à l'intérieur. Manches striées.

dpvlink 1157

Article	Type	Longueur [mm]
2351	Brucelles de positionnement CMS Type 582.SA	115



Brucelles de positionnement Type 578.SA



Pour maintenir, positionner et dessolder des composants cylindriques horizontaux jusqu'à 2 mm \varnothing . Pointes arrondies à l'intérieur. Manches striées.

dpvlink 1201

Article	Type	Longueur [mm]
2354	Brucelles de positionnement Type 578.SA	115



Brucelles de positionnement Type 22.SA



Pointes fines, pliées, avec taille croisées. Manches striées. Pour des applications universelles.

dpvlink 1225

Article	Type	Longueur [mm]
2359	Brucelles de positionnement Type 22.SA	150



Brucelles de positionnement Type 2A.SA



Pointes plates, arrondies, très finement polies. Droites

dpvlink 1227

Article	Type	Longueur [mm]
2360	Brucelles de positionnement Type 2A.SA	120



Brucelles pour prise plates Type 127.SA



Pointes spatulées, rectangulaires, plates, surface intérieure très lisse pour protéger la surface du composants. Manches striées.

dpvlink 1153

Article	Type	Longueur [mm]
2364	Brucelles pour prise plates Type 127.SA	105



Brucelles de précision Type 00D.SA



Pointes plates, émoussées, fortes. Avec taille fine. Manches striées.

dpvlink 1231

Article	Type	Longueur [mm]
2381	Brucelles de précision type 00D.SA	120



Brucelles de précision type AA.SA



Pointes fines et droite. Pour applications différentes.

dpvlink 19472

Article	Type	Longueur [mm]
2346	Brucelles de précision type AA.SA	127



Brucelles de précision type 00.SA



Pointes robuste, épaisses, plates, droites.

dpvlink 19474

Article	Type	Longueur [mm]
2347	Brucelles de précision type 00.SA	123



Brucelles de précision type 2.SA



Pointes plates, acérées, fines.

dpvlink 19476

Article	Type	Longueur [mm]
2348	Brucelles de précision type 2.SA	122



CK Precision ESD



La série „Precision ESD“ a été conçue spécialement pour le maniement sûr de petits composants pendant des travaux fins où il faut éviter nécessairement des dégâts causés par des décharges électrostatiques.

- acier inoxydable, anti-magnétique, résistant aux acides et à la corrosion
- revêtement époxydique noir antistatique
- fabriquée avec les méthodes de production les plus modernes
- contrôlée pièce par pièce
- disponible dans un grand choix, beaucoup de formes, longueurs et épaisseurs

Brucelles de précision Type 5.SA ESD



Pointes ultra-fines, droites. Pour applications différentes. Revêtement époxydique antistatique.

dpvlink 19335

Article	Type	L [mm]
2341D-ESD	Brucelles de précision Type 5.SA ESD	110



Brucelles de précision Type AA.SA ESD



Pointes fines, droites. Pour applications différentes.
Revêtement époxydique antistatique.

dpvlink 19370

Article	Type	L [mm]
2346D-ESD	Brucelles de précision type AA.SA ESD	127



Brucelles de précision type SS.SA ESD



Pointes ultra-fines, longues, étroites. droites. Grande portée et facilite l'accès aux endroits étroits.
Revêtement époxydique antistatique.

dpvlink 19372

Article	Type	L [mm]
2368D-ESD	Brucelles de précision type SS.SA ESD	140



Brucelles de précision type 00.SA ESD



Pointes robustes, épaisses, plates, droites.
Revêtement époxydique antistatique.

dpvlink 19375

Article	Type	L [mm]
2347D-ESD	Brucelles de précision type 00.SA ESD	122



Brucelles de précision type 1.SA ESD



Pointes étroites, droites, fines.
Revêtement époxydique antistatique

dpvlink 19377

Article	Type	L [mm]
2369D-ESD	Brucelles de précision type 1.SA ESD	120



Brucelles de précision type 2.SA ESD



Pointes plates, acérées, fines.
Revêtement époxydique antistatique

dpvlink 19379

Article	Type	L [mm]
2348D-ESD	Brucelles de précision type 2.SA ESD	120



Brucelles de précision type 2AB.SA ESD



Pointes plates, acérées, coudées. Pour le maniement des petits composants ou composants sensibles. L'angle de pointes facilite le placement sur les circuits imprimés.
Revêtement époxydique antistatique

dpvlink 19381

Article	Type	L [mm]
2370D-ESD	Brucelles de précision type 2AB.SA ESD	117



Brucelles de précision type 3.SA ESD



Pointes très acérées, fines.
Revêtement époxydique antistatique

dpvlink 19383

Article	Type	L [mm]
2379D-ESD	Brucelles de précision type 3.SA ESD	120



Brucelles de précision type 3C.SA ESD



Pointes très fines, acérées, droites. Pour applications différentes.
Revêtement époxydique antistatique.

dpvlink 19470

Article	Type	L [mm]
2340D-ESD	Brucelles de précision type 3C.SA ESD	110



Brucelles de précision type 4A.SA ESD



Pointes ultra-fines, robustes, droites. Pour applications différentes.
Revêtement époxydique antistatique.

dpvlink 19385

Article	Type	L [mm]
2388D-ESD	Brucelles de précision type 4A.SA ESD	110



Brucelles de précision type 5A.SA ESD



Pointes ultra-fines, chanfreinées. Pour une meilleure visibilité lors du travail.
Revêtement époxydique antistatique.

dpvlink 19387

Article	Type	L [mm]
2389D-ESD	Brucelles de précision type 5A.SA ESD	115



Brucelles de précision type 7A.SA ESD



Pointes ultra-fines, coudées et robustes.
Revêtement époxydique antistatique.

dpvlink 19389

Article	Type	L [mm]
2361D-ESD	Brucelles de précision type 7A.SA ESD	120



Brucelles de précision type 12.SA ESD



Pour positionner et souder des composants de 1 mm de large. Pointes coudées de 45°.
Revêtement époxydique antistatique.

dpvlink 19391

Article	Type	L [mm]
2362D-ESD	Brucelles de précision type 12.SA ESD	120



Brucelles de précision type 13.SA ESD



Pointes striées pour positionner et souder des composants de 1 mm de large. Revêtement époxydique antistatique.

dpvlink 19393

Article	Type	L [mm]
2363D-ESD	Brucelles de précision type 13.SA ESD	120



Brucelles de précision type 2A.SA ESD



Pointes plates, arrondies, très finement polies. Droites. Revêtement époxydique antistatique.

dpvlink 19471

Article	Type	L [mm]
2360D-ESD	Brucelles de précision type 2A.SA ESD	123



CK CARBOFIB



Les pointes des brucelles Carbofib se composent des fibres de carbone noires. Elles sont plus souples qu'acier, mais encore résistantes. En raison de leur surface lisse elles ménagent des composants avec une surface très sensible, comme e.g. des composants CMS, plaquettes ou condensateurs céramiques. Le matériau conducteur est antistatique, complètement anti-magnétique, résistant aux acides et aux températures jusqu'à 270°C.

Brucelles de positionnement Type 259CF



Pointes fines en fibres de carbone

dpvlink 1244

Article	Type	L [mm]
2390	Brucelles de positionnement Type 259CF	130



Brucelles de positionnement Type 5CF



Pointes fines et très minces en fibres de carbone

dpvlink 1247

Article	Type	L [mm]
2391	Brucelles de positionnement Type 5CF	130



Brucelles de positionnement Type 249CF



Pointes rondes, largeur de 2 mm, en fibres de carbone

dpvlink 1249

Article	Type	L [mm]
2392	Brucelles de positionnement Type 249CF	130



CK CERAMIC

CERAMIC



Les brucelles céramiques particulièrement légères se caractérisent par des nombreuses caractéristiques particulières qui répondent mêmes aux exigences très spéciales.

Brucelles céramiques Type 73 MZ SA



Pointes droites en céramique de zirconium. Manches lisses en acier inoxydable.

dpvlink 1308

Article	Type	L [mm]
2345A	Brucelles céramiques type 73 MZ SA	140



Ideal-tek



Etant un fabricant suisse *ideal-tek* s'est spécialisé dans la fabrication des brucelles de précision et des pinces de meilleure qualité.

Les outils d'*ideal-tek* éblouissent par une précision et une finesse extraordinaires. Des surfaces spécialement satinées permettent un travail agréable sans éblouissement. Uniquement des matériaux bruts de haute qualité sont utilisés.

ideal-tek des expériences dans l'application des plastiques et de céramiques high-tech depuis plus de 30 ans.

Une sécurité ESD et une fragilité mécanique des pièces de fabrication ainsi qu'un maniement convivial et une finition ergonomique sont assurés par une large gamme de différents matériaux, de revêtements de surface et de designs variés.

En conséquence, cette sélection énorme vous permet de trouver la solution optimale pour vos besoins respectifs.

Désignations de matériaux et caractéristiques

Code	Matériau	Caractéristiques
C	Acier au carbone	<ul style="list-style-type: none"> · durée de vie très longue · très robuste · dureté optimale · résistant · fortement magnétique · sensible à la corrosion (protection seulement par nickelage)
S	Acier d'outils, trempé	<ul style="list-style-type: none"> · inoxydable · pointes fines possibles · bonnes valeur de dureté · magnétisable
SA	Acier inoxydable	<ul style="list-style-type: none"> · largement inoxydable · pas magnétisable (80%) · résistant à la plupart des acides et vapeurs · dureté moyenne
BR	Alliage de cuivre-zinc (laiton)	<ul style="list-style-type: none"> · anti-magnétique · largement résistant à la corrosion, à l'eau et à la vapeur · très bonne formabilité à froid · approprié pour des composants mécaniques sensibles

Code	Matériau	Caractéristiques
CF	Carbofib conducteur, renforcé aux fibres de carbone (PA)	<ul style="list-style-type: none"> · antistatique, conducteur · résistant aux produits chimiques · ménageant la surface · robuste et durable · résistance de la superficie 10^2 Ohm · résistant aux températures jusqu'à 190° C · température de service continu 130°C
CP	PEEK renforcé aux fibres de carbone, conducteur	<ul style="list-style-type: none"> · antistatique, dissipateur · très dur et rigide · bonne résistance aux produits chimiques agressifs · résistance de la superficie $10^5 - 10^6$ Ohm · résistant aux températures jusqu'à 300° C · température de service continu jusqu'à 260° C
Indication: Brucelles en acier massif sont conductrices à 100 %. Dans certaines circonstances elles peuvent être utilisées dans le domaine ESD. La décision concernant l'application dans le domaine ESD appartient à l'utilisateur.		
Céramique MZ	Céramique d'oxyde de zirconium et aluminium	<ul style="list-style-type: none"> · aucune induction électromagnétique à haute fréquence · aucune perte de courants de Foucault · électriquement isolant à 100 % · anti-magnétique à 100 % · antistatique à 100 % · inoxydable à 100 % · extrêmement résistant à l'abrasion · résistant aux températures jusqu'à 700° C · très faible conductivité thermique · résistant aux acides et bases (sauf acide fluorhydrique) · surface anti-adhésive très lisse · pointes fragiles en cas d'abus
Indication: Il est possible d'apporter les revêtements suivants sur toutes les brucelles adéquates. Prix sur demande.		
DN	Mousse en PVC	<ul style="list-style-type: none"> · très souple et élastique · résistante à l'abrasion · résistante à la déchirure · bonne résistance aux produits chimiques · sécuritaire ESD, dissipatrice · conformément à la norme ESD DIN EN 61340-5-1 ⚠
DR	Nitrile	<ul style="list-style-type: none"> · très souple et élastique · bonne résistance aux produits chimiques · antistatique, dissipateur · conformément à la norme ESD DIN EN 61340-5-1 ⚠
ESD (NE)	Polyester-époxy ESD (noir)	<ul style="list-style-type: none"> · antistatique · résistant aux températures jusqu'à 150°C · conformément à la norme ESD DIN EN 61340-5-1 ⚠

Brucelles de précision plastiques



Les brucelles de précision d'*ideal-tek* sont disponibles en trois matériaux différents pour des applications les plus diverses. Le modèle CF est approprié pour des composants sensibles aux décharges électrostatiques.

Code	Matériau	Caractéristiques
CF	Carbofib conducteur, renforcé aux fibres de carbone (PA)	<ul style="list-style-type: none"> · antistatique, conducteur · résistant aux produits chimiques · ménageant la surface · robuste et durable · résistance de la superficie 10^2 Ohm · résistant aux températures jusqu'à 190° C · température de service continu 130°C

Brucelles de précision plastiques 702A



B: 2,0 mm, C: 1,0 mm; pointes plates, arrondies, Swiss Made

[dpvlink 12463](#)

Article	Type	L [mm]
I-702A.CF	Brucelles plastiques ESD 702A.CF	115



Brucelles de précision plastiques 705



B: 0,05 mm, C: 0,6 mm; pointes très fines, étagées, Swiss Made

[dpvlink 11672](#)

Article	Type	L [mm]
I-705.CF	Brucelles plastiques ESD 705.CF	115



Brucelles de précision plastiques 707



B: 0,05 mm, C: 1,2 mm; pointes très fines, Swiss Made

[dpvlink 11564](#)

Article	Type	L [mm]
I-707.CF	Brucelles plastiques ESD 707.CF	115



Brucelles de précision plastiques 707A



B: 0,6 mm, C: 1,0 mm; pointes fines, pliées, Swiss Made

[dpvlink 12465](#)

Article	Type	L [mm]
I-707A.CF	Brucelles plastiques ESD 707A.CF	115



Brucelles de précision plastiques 708



B: 0,5 mm, C: 1,0 mm, D: 9,0 mm, E: 45°; pointes fines, pliées, Swiss Made

[dpvlink 11566](#)

Article	Type	L [mm]
I-708.CF	Brucelles plastiques ESD 708.CF	115



Brucelles de précision plastiques 709



B: 3,0 mm, C: 0,5 mm; pointes larges, Swiss Made

[dpvlink 11574](#)

Article	Type	L [mm]
I-709.CF	Brucelles plastiques ESD 709.CF	115



Brucelles de précision plastiques 710



B: 8,0 mm, C: 0,5 mm; pointes en forme de fente, Swiss Made

[dpvlink 11568](#)

Article	Type	L [mm]
I-710.CF	Brucelles plastiques ESD 710.CF	115



Kit de brucelles de précision plastiques



haute qualité, contenu: 702A, 705, 707, 708, 709, 710, Swiss Made

[dpvlink 12468](#)

Article	Type
I-K6CF	Kit de brucelles plastiques



Brucelles ESD avec pointes plastiques

ideal-tek a la plus grande gamme des brucelles de précision avec pointes plastiques dans le monde et dispose de plus de 20 ans d'expérience dans l'application des plastiques high-tech dans la fabrication des outils de précision.

Code	Matériau	Caractéristiques
Matériau des manches		
SA	Acier inoxydable	<ul style="list-style-type: none"> · largement inoxydable · pas magnétisable (80%) · résistant à la plupart des acides et vapeurs · dureté moyenne
Matériau des pointes		
CF	<i>Pointes:</i> Carbofib dissipateur renforcé aux fibres de carbone <i>Manches:</i> acier inoxydable	<ul style="list-style-type: none"> · antistatique, conducteur · résistant aux produits chimiques · ménageant la surface · robuste et durable · résistance de la superficie 10² Ohm · résistant aux températures jusqu'à 190° C · température de service continu 130°C

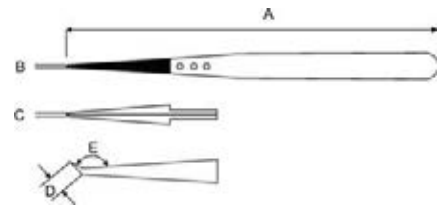

Brucelles ESD avec pointes plastiques 00



B: 1,0 mm, C: 2,0 mm; pointes plastiques, Swiss Made

[dpvlink 11524](#)

Article	Type	L [mm]
I-00CF.SA	Brucelles de positionnement ESD 00CF.SA 130	



Brucelles ESD avec pointes plastiques 2A



B: 1,8 mm, C: 1,0 mm; pointes plastiques, Swiss Made

[dpvlink 11850](#)

Article	Type	L [mm]
I-2ACF.SA	Brucelles de positionnement ESD 2ACF.SA 130	



Brucelles ESD avec pointes plastiques 5



B: 0,5 mm, C: 0,6 mm; pointes plastiques, Swiss Made

[dpvlink 11970](#)

Article	Type	L [mm]
I-5CF.SA	Brucelles de positionnement ESD 5CF.SA 130	



Brucelles ESD avec pointes plastiques 248



B: 10 mm, C: 1,8 mm; pointes plastiques, Swiss Made

[dpvlink 11814](#)

Article	Type	L [mm]
---------	------	--------

I-248CF.SA	Brucelles de positionnement ESD 248CF.SA130	
------------	---	--



Brucelles ESD avec pointes plastiques 249



B: 2,2 mm, C: 2,2 mm; pointes plastiques, Swiss Made

[dpvlink 11818](#)

Article	Type	L [mm]
---------	------	--------

I-249CF.SA	Brucelles de positionnement ESD 249CF.SA130	
------------	---	--



Brucelles ESD avec pointes plastiques 259



B: 0,6 mm, C: 1,0 mm; pointes plastiques, Swiss Made

[dpvlink 11838](#)

Article	Type	L [mm]
---------	------	--------

I-259CF.SA	Brucelles de positionnement ESD 259CF.SA130	
------------	---	--



Brucelles ESD avec pointes plastiques 269



B: 3,0 mm, C: 1,8 mm; pointes plastiques, Swiss Made

[dpvlink 11844](#)

Article	Type	L [mm]
---------	------	--------

I-269CF.SA	Brucelles de positionnement ESD 269CF.SA130	
------------	---	--



Brucelles ESD avec pointes échangeables

ideal-tek a la plus grande gamme des brucelles de précision avec pointes plastiques dans le monde et dispose de plus de 20 ans d'expérience dans l'application des plastiques high-tech dans la fabrication des outils de précision. Le système de pointes échangeables d'*ideal-tek* est facile à manier et de très haute précision. Les kits de pointes de remplacement contiennent 2 pointes et 3 vis.

Code	Matériau	Caractéristiques
Matériau des manches		
SA	Acier inoxydable	<ul style="list-style-type: none"> · largement inoxydable · pas magnétisable (80%) · résistant à la plupart des acides et vapeurs · dureté moyenne
Matériau des pointes échangeables		
CF	<i>Pointes:</i> Carbofib conducteur, renforcé aux fibres de carbone <i>Manches:</i> acier inoxydable	<ul style="list-style-type: none"> · antistatique, conducteur · résistant aux produits chimiques · ménageant la surface · robuste et durable · résistance de la superficie 10^2 Ohm · résistant aux températures jusqu'à 190° C · température de service continu 130°C
CP	<i>Pointes:</i> PEEK conducteur, renforcé aux fibres de carbone <i>Manches:</i> acier inoxydable	<ul style="list-style-type: none"> · antistatique, dissipateur · très dur et rigide · bonne résistance aux produits chimiques agressifs · Résistance de la superficie $10^5 - 10^6$ Ohm · résistant aux températures jusqu'à 300° C · température de service continu jusqu'à 260° C

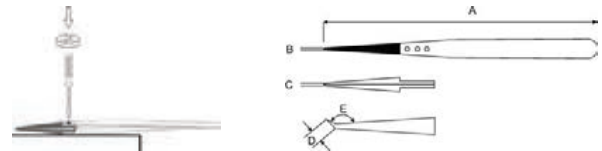

Brucelles avec pointes échangeables 00



B: 1,0 mm, C: 2,0 mm; pointes plastiques échangeables, Swiss Made

[dpvlink 11788](#)

Article	Type	L [mm]
---------	------	--------

I-00CFR.SA	Brucelles avec pointes échangeables ESD 00CFR.SA130	
------------	---	--

I-A00CF	Pointes échangeables de remplacement A00CF	
---------	--	--



Brucelles avec pointes échangeables 2A



B: 1,8 mm, C: 1,0 mm; pointes plastiques échangeables, Swiss Made

[dpvlink 11854](#)

Article	Type	L [mm]
---------	------	--------

I-2ACFR.SA	Brucelles avec pointes échangeables ESD 2ACFR.SA130	
------------	---	--

I-2ACPR.SA	Brucelles avec pointes échangeables ESD 2ACPR.SA130	
------------	---	--

I-A2ACF	Pointes échangeables de remplacement A2ACF	
---------	--	--

I-A2ACP	Pointes échangeables de remplacement A2ACP	
---------	--	--



Brucelles croisées avec pointes échangeables 2AX



B: 1,8 mm, C: 1,0 mm; pointes plastiques échangeables, Swiss Made

dpvlink 11862

Article	Type	L [mm]
I-2AXCFR.SA	Brucelles croisées avec pointes échangeables ESD 2AXCFR.SA	130
I-2AXCPR.SA	Brucelles croisées avec pointes échangeables ESD 2AXCPR.SA	130
I-2AXSVR.SA	Brucelles croisées avec pointes échangeables ESD 2AXSVR.SA	130

**** Pointes de rechange comme avec 2A ****

Brucelles avec pointes échangeables 2AB



B: 1,8 mm, C: 1,0 mm; pointes plastiques échangeables, Swiss Made

dpvlink 11648

Article	Type	L [mm]
I-2ABCFR.SA	Brucelles avec pointes échangeables ESD 2ABCFR.SA130	
I-2ABCPR.SA	Brucelles avec pointes échangeables ESD 2ABCPR.SA130	
I-A2ABCF	Pointes échangeables de remplacement A2ABCF	
I-A2ABCP	Pointes échangeables de remplacement A2ABCP	

Brucelles avec pointes échangeables 5



B: 0,5 mm, C: 0,6 mm; pointes plastiques échangeables, Swiss Made

dpvlink 11972

Article	Type	L [mm]
I-5CFR.SA	Brucelles avec pointes échangeables ESD 5CFR.SA	130
I-5CPR.SA	Brucelles avec pointes échangeables ESD 5CPR.SA	130
I-A5CF	Pointes échangeables de remplacement A5CF	
I-A5CP	Pointes échangeables de remplacement A5CP	

Brucelles avec pointes échangeables 7



B: 0,6 mm, C: 0,6 mm; pointes plastiques échangeables, Swiss Made

dpvlink 12030

Article	Type	L [mm]
I-7CFR.SA	Brucelles avec pointes échangeables ESD 7CFR.SA	130
I-7CPR.SA	Brucelles avec pointes échangeables ESD 7CPR.SA	130
I-A7CF	Pointes échangeables de remplacement A7CF	
I-A7CP	Pointes échangeables de remplacement A7CP	

Brucelles avec pointes échangeables 242



B: 1,4 mm, C: 1,2 mm; pointes plastiques échangeables, Swiss Made

dpvlink 11810

Article	Type	L [mm]
I-242CFR.SA	Brucelles avec pointes échangeables ESD 242CFR.SA130	
I-242CPR.SA	Brucelles avec pointes échangeables ESD 242CPR.SA130	
I-A242CF	Pointes échangeables de remplacement A242CF	
I-A242CP	Pointes échangeables de remplacement A242CP	

Brucelles avec pointes échangeables 246



B: 0,6 mm, C: 0,8 mm, D: 9,0 mm, E: 45°; pointes plastiques échangeables, Swiss Made

dpvlink 11812

Article	Type	L [mm]
I-246CFR.SA	Brucelles avec pointes échangeables ESD 246CFR.SA130	
I-A246CF	Pointes échangeables de remplacement A246CF	

Brucelles avec pointes échangeables 249



B: 2,2 mm, C: 2,2 mm; pointes plastiques échangeables, Swiss Made

dpvlink 11820

Article	Type	L [mm]
I-249CFR.SA	Brucelles avec pointes échangeables ESD 249CFR.SA130	
I-249CPR.SA	Brucelles avec pointes échangeables ESD 249CPR.SA130	
I-A249CF	Pointes échangeables de remplacement A249CF	
I-A249CP	Pointes échangeables de remplacement A249CP	

Brucelles avec pointes échangeables 259



B: 0,6 mm, C: 1,0 mm; pointes plastiques échangeables, Swiss Made

dpvlink 11840

Article	Type	L [mm]
I-259CFR.SA	Brucelles avec pointes échangeables ESD 259CFR.SA130	
I-259CPR.SA	Brucelles avec pointes échangeables ESD 259CPR.SA130	
I-A259CF	Pointes échangeables de remplacement A259CF	
I-A259CP	Pointes échangeables de remplacement A259CP	

Brucelles pour plaquettes 4WFCPR avec pointes échangeables



A: 12 mm, B: 10,5 mm, C: 2 mm, D: 3,5 mm, E: 4,5 mm, pointes échangeables, Swiss Made

dpvlink 11676

Article	Type	L [mm]
I-4WFCPR.SA	Brucelles pour plaquettes 4WFCPR.SA	130
I-A4WFCP	Pointes échangeables de remplacement A4WFCP	

Brucelles de positionnement

Brucelles spécialement conçues pour maintenir fermement des composants électroniques.

Code	Matériau	Caractéristiques
SA	Acier inoxydable	<ul style="list-style-type: none"> · largement inoxydable · pas magnétisable (80%) · résistant à la plupart des acides et vapeurs · dureté moyenne

Brucelles de positionnement 572/578/582.SA



pour des composants cylindriques aux diamètres différents, comme T0-18, Swiss Made

dpvlink 11542

Article	Type	L [mm]	Ø du composant
I-572.SA	Brucelles de positionnement 572.SA	145	2,5 - 5 mm
I-578.SA	Brucelles de positionnement 578.SA	120	2 mm
I-582.SA	Brucelles de positionnement 582.SA	120	1 mm

Brucelles céramiques

Pointes de précision échangeables en céramique de zirconium (MZ)

Valeur typique de résistance de la superficie $R_S = 10^{12}$ Ohm isolante.

Résistantes aux températures jusqu'à 1500°C, sans contamination aussi aux hautes températures, particulièrement résistant à l'usure et à l'étain, corps de brucelles en acier anti-magnétique et résistant aux acides avec des pointes échangeables réglables et brevetées.

Code	Matériau	Caractéristiques
SA	Acier inoxydable	<ul style="list-style-type: none"> · largement inoxydable · pas magnétisable (80%) · résistant à la plupart des acides et vapeurs · dureté moyenne
MZ	Céramique d'oxyde de zirconium et aluminium	<ul style="list-style-type: none"> · aucune induction électromagnétique à haute fréquence · aucune perte de courants de Foucault · électriquement isolant à 100 % · anti-magnétique à 100 % · antistatique à 100 % · inoxydable à 100 % · extrêmement résistant à l'abrasion · résistant aux températures jusqu'à 700° C · très faible conductivité thermique · résistant aux acides et bases (sauf acide fluorhydrique) · surface anti-adhésive très lisse · pointes fragiles en cas d'abus

Brucelles céramiques 2AMZ

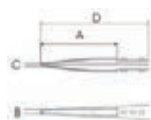

A: 35 mm, B: 2 mm, C: 0,5 mm, pointes échangeables, Swiss Made

dpvlink 11612

Article	Type	L [mm]
I-2AMZ.SA	Brucelles céramiques 2AMZ.SA	130
I-A2AMZ	Pointes échangeables en céramique A2AMZ	

Brucelles céramiques 71MZ



A: 30 mm, B: 0,3 mm, C: 0,3 mm, pointes échangeables, Swiss Made

dpvlink 11600

Article	Type	L [mm]
I-71MZ.SA	Brucelles céramiques 71MZ.SA	130
I-A71MZ	Pointes échangeables en céramique A71MZ	

Brucelles céramiques 72MZ



A: 30 mm, B: 0,3 mm, C: 0,7 mm, pointes échangeables, Swiss Made

dpvlink 11602

Article	Type	L [mm]
I-72MZ.SA	Brucelles céramiques 72MZ.SA	135
I-A72MZ	Pointes échangeables en céramique A72MZ	

Brucelles céramiques 73MZ



A: 35 mm, B: 0,3 mm, C: 1,0 mm, pointes échangeables, Swiss Made

dpvlink 11604

Article	Type	L [mm]
I-73MZ.SA	Brucelles céramiques 73MZ.SA	140
I-A73MZ	Pointes échangeables en céramique A73MZ	

Brucelles universelles

Brucelles disponibles dans des matériaux et des versions différents.

Code	Matériau	Caractéristiques
SA	Acier inoxydable	<ul style="list-style-type: none"> · largement inoxydable · pas magnétisable (80%) · résistant à la plupart des acides et vapeurs · dureté moyenne

Brucelles universelles AA



Pointes droites, fines, Swiss Made

dpvlink 11758

Article	Type	L [mm]
I-AA.SA	Brucelles universelles AA.SA	130

Brucelles universelles MM



Pointes robustes, fines, Swiss Made

dpvlink 12052

Article	Type	L [mm]
I-MM.SA	Brucelles universelles MM.SA	130

Brucelles universelles 119



Pointes fines, pointes et manches striées, Swiss Made

dpvlink 11498

Article	Type	L [mm]
I-119.SA	Brucelles universelles 119.SA	150



Brucelles universelles 120A



pointes fines, pointes et manches fortement striées, Swiss Made

dpvlink 11502

Article	Type	L [mm]
I-120A.SA	Brucelles universelles 120A.SA	110



Brucelles universelles 121



très robustes, pointes et manches carrément striées, Swiss Made

dpvlink 11504

Article	Type	L [mm]
I-121.SA	Brucelles universelles 121.SA	160



Brucelles universelles 122.SA



Pointes fines, pliées, manches striées, Swiss Made

dpvlink 11508

Article	Type	L [mm]
I-122.SA	Brucelles universelles 122.SA	150



Brucelles universelles 124



Pointes fines, pliées, pointes et manches fortement striées, Swiss Made

dpvlink 11512

Article	Type	L [mm]
I-124.SA	Brucelles universelles 124.SA	150



Brucelles universelles 649



Pointes robustes, fines, pliées, goupille d'alignement, pointes et manches striées, Swiss Made

dpvlink 11562

Article	Type	L [mm]
I-649.SA	Brucelles universelles 649.SA	150



Brucelles de précision

Des brucelles de précision faites à la main pour une symétrie et un équilibre parfaits avec des bords polis et une finition satinée sans éblouissement.

Brucelles de précision 0



Pointes plates, fines, Swiss Made

dpvlink 12102

Article	Type	L [mm]
I-0.SA	Brucelles de précision 0.SA	120



Brucelles de précision 00



Pointes robustes, plates, larges, Swiss Made

dpvlink 12098

Article	Type	L [mm]
I-00.SA	Brucelles de précision 00.SA	120



Brucelles de précision 000



Pointes robustes, plates, arrondies, fines, Swiss Made

dpvlink 12104

Article	Type	L [mm]
I-000.SA	Brucelles de précision 000.SA	120



Brucelles de précision 00D



comme 00, pointes et manches striées, Swiss Made

dpvlink 12106

Article	Type	L [mm]
I-00D.SA	Brucelles de précision 00D.SA	120



Brucelles de précision 0C9



Pointes plates, fines, courtes, Swiss Made

dpvlink 12110

Article	Type	L [mm]
I-0C9.SA	Brucelles de précision 0C9.SA	90



Brucelles de précision 1



Pointes robustes, fines, droites, Swiss Made

dpvlink 12112



Article	Type	L [mm]
I-1.SA	Brucelles de précision 1.SA	120

Brucelles de précision 2



Pointes plates, aigües, fines, Swiss Made

dpvlink 12084



Article	Type	L [mm]
I-2.SA	Brucelles de précision 2.SA	120

Brucelles de précision 2A



Pointes plates, précises, rondes, Swiss Made

dpvlink 12090



Article	Type	L [mm]
I-2A.SA	Brucelles de précision 2A.SA	120

Brucelles de précision 2AB



comme 2A, pointes pliées, Swiss Made

dpvlink 12118



Article	Type	L [mm]
I-2AB.SA	Brucelles de précision 2AB.SA	120

Brucelles de précision 2AR



Pointes plates, arrondies, fines, Swiss Made

dpvlink 11418



Article	Type	L [mm]
I-2AR.SA	Brucelles de précision 2AR.SA	120

Brucelles de précision 3



Pointes très aigües, fines, Swiss Made

dpvlink 11700



Article	Type	L [mm]
I-3.SA	Brucelles de précision 3.SA	120

Brucelles de précision 3C



comme 3. courtes, Swiss Made

dpvlink 11704



Article	Type	L [mm]
I-3C.SA	Brucelles de précision 3C.SA	110

Brucelles de précision 4



Pointes extra fines, Swiss Made

dpvlink 11710



Article	Type	L [mm]
I-4.SA	Brucelles de précision 4.SA	110
I-4.S	Brucelles de précision 4.S	110

Brucelles de précision 4A



comme 4, plus robustes, Swiss Made

dpvlink 12128



Article	Type	L [mm]
I-4A.SA	Brucelles de précision 4A.SA	110

Brucelles de précision 5



Pointes extra fines, design de haute qualité, Swiss Made

dpvlink 11718



Article	Type	L [mm]
I-5.SA	Brucelles de précision 5.SA	110
I-5.S	Brucelles de précision 5.S	110

Brucelles de précision 5A



Pointes extra fines, design de haute qualité, Swiss Made

dpvlink 11726



Article	Type	L [mm]
I-5A.SA	Brucelles de précision 5A.SA	115

Brucelles de précision 5B



comme 5, pointes pliées, Swiss Made

dpvlink 12136



Article	Type	L [mm]
I-5B.SA	Brucelles de précision 5B.SA	110

Brucelles de précision 6



Pointes fines, plates, pliées, Swiss Made

dpvlink 11734



Article	Type	L [mm]
I-6.SA	Brucelles de précision 6.SA	115

Brucelles de précision 7



Pointes très fines, pliées, Swiss Made

dpvlink 11742

Article	Type	L [mm]
I-7.SA	Brucelles de précision 7.SA	115



Brucelles de précision 7A



comme 7, robustes, Swiss Made

dpvlink 12154

Article	Type	L [mm]
I-7A.SA	Brucelles de précision 7A.SA	115



Brucelles de précision 7B



comme 7, pointes striées, Swiss Made

dpvlink 12158

Article	Type	L [mm]
I-7B.SA	Brucelles de précision 7B.SA	115



Brucelles de précision 10G



Pointes finement striées et manches striées, Swiss Made

dpvlink 11444

Article	Type	L [mm]
I-10G.SA	Brucelles de précision 10G.SA	110



Brucelles de précision 51S



comme 5A, pointes pliées pour visibilité maximale, Swiss Made

dpvlink 11458

Article	Type	L [mm]
I-51S.SA	Brucelles de précision 51S.SA	115



Brucelles de précision AM



Brucelles de précision en laiton, anti-étincelles, Swiss Made

dpvlink 11682

Article	Type	L [mm]
I-AM.BR	Brucelles de précision AM.BR	125



Brucelles de précision F



comme 2A, pointes plates et carrées, Swiss Made

dpvlink 11764

Article	Type	L [mm]
I-F.SA	Brucelles de précision F.SA	120



Kit de brucelles de précision K5HP



Contenu: 00, 2A, 3C, 5, 7
qualité supérieure avec insert en mousse dure, Swiss Made

dpvlink 11766

Article	Ausführung
I-K5HP.SA	Kit de brucelles de précision K5HP.SA



Brucelles Soft Carbofib

Les pointes plastiques Soft permet le maniement des composants sensibles. *ideal-tek* a la plus grande gamme de brucelles de précision avec des pointes plastiques dans le monde et possède plus de 20 ans d'expérience dans l'application des plastiques high-tech pour la fabrication des outils de précision.

Code	Matériau	Caractéristiques
Matériau des manches		
SA	acier inoxydable	<ul style="list-style-type: none"> · inoxydable · anti-magnétique · résistant à la plupart des acides et vapeurs · dureté moyenne
Matériau des pointes		
CF	<i>Pointes:</i> Carbofib dissipateur renforcé aux fibres de carbone <i>Manches:</i> acier inoxydable	<ul style="list-style-type: none"> · antistatique, conducteur · résistant aux produits chimiques · ménageant la surface · robuste et durable · résistance de la superficie 10² Ohm · résistant aux températures jusqu'à 190° C · température de service continu 130°C

Brucelles Soft Carbofib 251.SA



dpvlink 11526

Article	Type	L [mm]
I-251.SA	Brucelles Soft Carbofib 251.SA	110



Brucelles Soft Carbofib 252.SA



dpvlink 11696

Article	Type	L [mm]
I-252.SA	Brucelles Soft Carbofib 252.SA	110



Brucelles de haute précision

Des brucelles de haute précision faites à la main pour une symétrie et un équilibre parfaits avec des bords polis et une finition satinée sans eboissement. Toutes les brucelles sont disponibles dans des matériaux différents. Acier anti-magnétique, résistant aux acides (SA), acier inoxydable Inox (S), acier nickel-chrome-molybdène (NC), titane (TA), bronze (BR) Revêtement des surface époxy (EP uniquement manches), époxy ESD (NE uniquement manches), téflon (TE brucelles entières)

Code	Matériau	Caractéristiques
SA	Acier inoxydable	<ul style="list-style-type: none"> · largement inoxydable · pas magnétisable (80%) · résistant à la plupart des acides et vapeurs · dureté moyenne

Brucelles croisées de haute précision 5AX.SA



dpvlink 11594

Article	Type	L [mm]
I-5AX.SA	Brucelles croisées de haute précision 5AX.SA	115

Brucelles de haute précision M-3



Pointes aigües, fines, Swiss Made

dpvlink 11670

Article	Type	L [mm]
I-M-3.SA	Brucelles de haute précision M-3.SA	70

Brucelles de haute précision M-4



Pointes très fines, Swiss Made

dpvlink 12046

Article	Type	L [mm]
I-M-4.SA	Brucelles de haute précision M-4.SA	80

Brucelles de précision fines

Brucelles de précision extra longues et fines pour des applications diverses.

Code	Matériau	Caractéristiques
SA	Acier inoxydable	<ul style="list-style-type: none"> · largement inoxydable · pas magnétisable (80%) · résistant à la plupart des acides et vapeurs · dureté moyenne

Brucelles de précision fines 65A



Pointes très fines, pliées, Swiss Made

dpvlink 11738

Article	Type	L [mm]
I-65A.SA	Brucelles de précision fines 65A.SA	140

Brucelles de précision fines SS



Pointes très fines, Swiss Made

dpvlink 11776

Article	Type	L [mm]
I-SS.SA	Brucelles de précision fines SS.SA	140

Brucelles de précision ESD

Des brucelles de précision faites à la main pour une symétrie et un équilibre parfaits avec revêtement antistatique.

Code	Matériau	Caractéristiques
SA	Acier inoxydable	<ul style="list-style-type: none"> · largement inoxydable · pas magnétisable (80%) · résistant à la plupart des acides et vapeurs · dureté moyenne

Brucelles universelles AA ESD



Pointes droites, fines, revêtement antistatique, Swiss Made

dpvlink 16148

Article	Type	L [mm]
I-AA.SA.ESD	Brucelles universelles ESD AA.SA.ESD	130

Brucelles de précision 00 ESD



Pointes robustes, plates, larges, revêtement antistatique, Swiss Made

dpvlink 16149

Article	Type	L [mm]
I-00.SA.ESD	Brucelles de précision ESD 00.SA.ESD	120

Brucelles de précision 1 ESD



Pointes robustes, fines, droites, revêtement antistatique, Swiss Made

dpvlink 16150

Article	Type	L [mm]
I-1.SA.ESD	Brucelles de précision ESD 1.SA.ESD	120

Brucelles de précision ESD



Pointes plates, aigües, fines, revêtement antistatique, Swiss Made

dpvlink 16151

Article	Type	L [mm]
I-2.SA.ESD	Brucelles de précision ESD 2.SA.ESD	120

Brucelles de précision 2A ESD



Pointes plates, précises, rondes, revêtement antistatique, Swiss Made

dpvlink 16152

Article	Type	L [mm]
I-2A.SA.ESD	Brucelles de précision ESD 2A.SA.ESD	120



Brucelles de précision 3 ESD



Pointes très aiguës, fines, revêtement antistatique, Swiss Made

dpvlink 16153

Article	Type	L [mm]
I-3.SA.ESD	Brucelles de précision ESD 3.SA.ESD	120



Brucelles de précision 3C ESD



Pointes très aiguës, fines, revêtement antistatique, courtes, Swiss Made

dpvlink 16154

Article	Type	L [mm]
I-3C.SA.ESD	Brucelles de précision ESD 3C.SA.ESD	110



Brucelles de précision 4 ESD



Pointes extra fines, revêtement antistatique, Swiss Made

dpvlink 16155

Article	Type	L [mm]
I-4.SA.ESD	Brucelles de précision ESD 4.SA.ESD	110



Brucelles de précision 5 ESD



Pointes extra fines, revêtement antistatique, Swiss Made

dpvlink 16156

Article	Type	L [mm]
I-5.SA.ESD	Brucelles de précision ESD 5.SA.ESD	110



Brucelles de précision 5A ESD



Pointes extra fines, revêtement antistatique, Swiss Made

dpvlink 16157

Article	Type	L [mm]
I-5A.SA.ESD	Brucelles de précision ESD 5A.SA.ESD	115



Brucelles de précision 7 ESD



Pointes très, pliées, revêtement antistatique, Swiss Made

dpvlink 16158

Article	Type	L [mm]
I-7.SA.ESD	Brucelles de précision ESD 7.SA.ESD	115



Brucelles de précision fines 65A ESD



Pointes très fines, pliées, revêtement antistatique, Swiss Made

dpvlink 16159

Article	Type	L [mm]
I-65A.SA.ESD	Brucelles de précision fines ESD 65A.SA.ESD	140



Brucelles de précision ergonomiques

Brucelles de précision anti-magnétiques avec manches ergonomiques et antistatiques (ESD) pour un travail agréable. (DR) caoutchouc nitrile bleu conducteur, (DN) mousse PVC noire, conductrice

Code	Matériau	Caractéristiques
Matériau des manches		
DN	Mousse en PVC	<ul style="list-style-type: none"> très souple et élastique résistante à l'abrasion résistante à la déchirure bonne résistance aux produits chimiques sûre ESD, dissipatrice conformément à la norme ESD DIN EN 61340-5-1
DR	Nitrile	<ul style="list-style-type: none"> très souple et élastique bonne résistance aux produits chimiques antistatique, dissipateur Conformément à la norme ESD DIN EN 61340-5-1
Matériau des pointes		
SA	Acier inoxydable	<ul style="list-style-type: none"> largement inoxydable pas magnétisable (80%) résistant à la plupart des acides et vapeurs dureté moyenne

Brucelles ergonomiques 00.SA.DR/.DN



ESD, dissipatrices, pointes plates, larges, manches ergonomiques, Swiss Made

dpvlink 12475

Article	Type	L [mm]
I-00.SA.DN	Brucelles de précision ergonomiques 00.SA.DN	120
I-00.SA.DR	Brucelles de précision ergonomiques 00.SA.DR	120



Brucelles ergonomiques 2A.SA.DR/.DN



ESD, dissipatrices, pointes plates, précises, rondes, manches ergonomiques, Swiss Made

dpvlink 12477

Article	Type	L [mm]
I-2A.SA.DN	Brucelles de précision ergonomiques 2A.SA.DN	120
I-2A.SA.DR	Brucelles de précision ergonomiques 2A.SA.DR	120



Brucelles ergonomiques 3.SA.DR/.DN



ESD, dissipatrices, pointes très aiguës, design de haute qualité, manches ergonomiques, Swiss Made

dpvlink 12479

Article	Type	L [mm]
I-3.SA.DR	Brucelles de précision ergonomiques 3.SA.DR	120
I-3.SA.DN	Brucelles de précision ergonomiques 3.SA.DN	120



Brucelles ergonomiques 3C.SA.DR/.DN



ESD, dissipatrices, pointes très aigües, design de haute qualité, manches ergonomiques, Swiss Made

dpvlink 12481

Article	Type	L [mm]
I-3C.SA.DR	Brucelles de précision ergonomiques 3C.SA.DR	110
I-3C.SA.DN	Brucelles de précision ergonomiques 3C.SA.DN	110



Brucelles ergonomiques 5.SA.DR/.DN



ESD, dissipatrices, pointes extra fines, manches ergonomiques, Swiss Made

dpvlink 12483

Article	Type	L [mm]
I-5.SA.DR	Brucelles de précision ergonomiques 5.SA.DR	115
I-5.SA.DN	Brucelles de précision ergonomiques 5.SA.DN	115



Brucelles ergonomiques 7.SA.DR/.DN



ESD, dissipatrices, pointes fines, pliées, manches ergonomiques, Swiss Made

dpvlink 12485

Article	Type	L [mm]
I-7.SA.DR	Brucelles de précision ergonomiques 7.SA.DR	115
I-7.SA.DN	Brucelles de précision ergonomiques 7.SA.DN	115



Brucelles coupantes ergonomiques 15AGW.C.DN



ESD, dissipatrices, manches ergonomiques, Swiss Made

dpvlink 12487

Article	Type	L [mm]
I-15AGW.C.DN	Brucelles coupantes ergonomiques 15AGW.C.DN	120



Brucelles ergonomiques AA.SA.DR/.DN



ESD, dissipatrices, pointes de précision, manches ergonomiques, Swiss Made

dpvlink 12489

Article	Type	L [mm]
I-AA.SA.DN	Brucelles de précision ergonomiques AA.SA.DN130	



Brucelles CMS ESD

Brucelles CMS permettent le maniement facile des composants CMS. Des formes et des angles de pointes différents sont disponibles pour des types de composants et des applications diverses. Le design ergonomique permet un travail agréable.

Code	Matériau	Caractéristiques
SA	Acier inoxydable	<ul style="list-style-type: none"> · largement inoxydable · pas magnétisable (80%) · résistant à la plupart des acides et vapeurs · dureté moyenne

Brucelles CMS SM103.SA ESD



pour saisir et positionner des composants dans le boîtier SOT, pliées de 45°, revêtement antistatique, Swiss Made

dpvlink 16161

Article	Type	L [mm]
I-SM103.SA.ESD	Brucelles CMS SM103.SA.ESD	115



Brucelles CMS SM104.SA ESD



pour saisir et positionner latéralement des composants dans le boîtier SOT, revêtement antistatique, Swiss Made

dpvlink 16162

Article	Type	L [mm]
I-SM104.SA.ESD	Brucelles CMS SM104.SA.ESD	120



Brucelles CMS SM108.SA ESD



pour positionner et souder des composants d'une largeur de 1 mm, pointes avec évidements pour un maintien sûr, revêtement antistatique, Swiss Made

dpvlink 16163

Article	Type	L [mm]
I-SM108.SA.ESD	Brucelles CMS SM108.SA.ESD	120



Brucelles coupantes de précision

Brucelles coupantes de précision avec pointes trempées, appropriées pour une coupe précise des fils et composants fins.

Code	Matériau	Caractéristiques
S	Acier d'outils, trempé	<ul style="list-style-type: none"> · inoxydable · pointes fines possibles · bonnes valeur de dureté · magnétisable
C	Acier au carbone	<ul style="list-style-type: none"> · durée de vie très longue · très robuste · dureté optimale · résistant · fortement magnétique · sensible à la corrosion (protection seulement par nickelage)

Brucelles coupantes 152.S



Brucelles coupantes de précision miniatures, surface de coupe 4 mm, Swiss Made

dpvlink 11804

Article	Type	L [mm]
I-152.S	Brucelles coupantes 152.S	98

Brucelles coupantes 15A.C



pour couper des fils souples en cuivre, or, argent ou magnétique, surface de coupe 12 mm, Swiss Made

dpvlink 11446

Article	Type	L [mm]
I-15A.C	Brucelles coupantes 15A.C	120

Brucelles coupantes 15AGW.C



pour couper des fils souples en cuivre, or, argent ou magnétique, surface de coupe 10 mm, Swiss Made

dpvlink 11628

Article	Type	L [mm]
I-15AGW.C	Brucelles coupantes 15AGW.C	120

Brucelles croisées

Des brucelles croisées permet un maniement confortable des composants électroniques, particulièrement lors du soudage. Elles sont disponibles en forme droite ou pliée (suffixe B) avec des longueurs différentes et en acier inoxydable, résistant aux acides, anti-magnétique (SA) ou comme version nickelée (NP).

Code	Matériau	Caractéristiques
SA	Acier inoxydable	<ul style="list-style-type: none"> · largement inoxydable · pas magnétisable (80%) · résistant à la plupart des acides et vapeurs · dureté moyenne

Brucelles croisées 29.SA



Brucelles de dessoudage, très émoussées, manches striées, Swiss Made

dpvlink 11848

Article	Type	L [mm]
I-29.SA	Brucelles croisées 29.SA	165

Brucelles CMS

Les brucelles CMS permet un maniement facile des plus petits composants. Des formes et des angles des pointes diverses sont disponibles pour des types de composants et des applications différents. La surface satinée sans ébouissement et la forme ergonomique permettent un travail agréable.

Des versions spéciales sont disponibles sur demande. Les modèles peuvent être livrés aussi comme brucelles croisées.

Code	Matériau	Caractéristiques
SA	Acier inoxydable	<ul style="list-style-type: none"> · largement inoxydable · pas magnétisable (80%) · résistant à la plupart des acides et vapeurs · dureté moyenne

Brucelles croisées CMS SM100.SA



auto-serrage, pour manier des circuits imprimés avec composants CMS, Swiss Made

dpvlink 11462

Article	Type	L [mm]
I-SM100.SA	Brucelles croisées CMS SM100.SA	115

Brucelles CMS SM103.SA



pour saisir et positionner des composants dans le boîtier SOT, pliées de 45°, Swiss Made

dpvlink 11468

Article	Type	L [mm]
I-SM103.SA	Brucelles CMS SM103.SA	115

Brucelles CMS SM107.SA



pour positionner tous les composants plates, pliées 60°, Swiss Made

[dpvlink 11476](#)

Article	Type	L [mm]
I-SM107.SA	Brucelles CMS SM107.SA	120



Brucelles CMS SM110.SA



pour positionner des condensateurs monolithiques en forme de puce, pointes avec évidements, Swiss Made

[dpvlink 11482](#)

Article	Type	L [mm]
I-SM110.SA	Brucelles CMS SM110.SA	120



Brucelles CMS SM111.SA



pour positionner des condensateurs monolithiques de 5 mm en forme de puce, pointes avec évidements de socle plates, Swiss Made

[dpvlink 11484](#)

Article	Type	L [mm]
I-SM111.SA	Brucelles CMS SM111.SA	120



Brucelles CMS SM115.SA



Pointes avec évidements, pliées 30°, pour maintenir et positionner des composants cylindriques, Swiss Made

[dpvlink 11492](#)

Article	Type	L [mm]
I-SM115.SA	Brucelles CMS SM115.SA	120



Brucelles CMS SM116.SA



Pointes droites avec évidements, pour positionner verticalement des composants cylindriques, Swiss Made

[dpvlink 11494](#)

Article	Type	L [mm]
I-SM116.SA	Brucelles CMS SM116.SA	120



Brucelles CMS SM117.SA



pour positionner des composants dans le boîtier SOT, Swiss Made

[dpvlink 11496](#)

Article	Type	L [mm]
I-SM117.SA	Brucelles CMS SM117.SA	120



Brucelles de précision EREM

Erem Les brucelles d'Erem sont des outils de haute précision faites d'une qualité élevée et constante. Des pointes symétriques fabriquées précisément en combinaison avec un fonctionnement libre et un équilibre parfait en font des outils de travail excellents.

Les modèles plus conventionnels sont disponibles dans une version bon marché (SL). Toutes les brucelles d'Erem ont des numéros de type découpés et non seulement imprimés.

Brucelles de précision AASA

Erem

Brucelles professionnelles avec pointes fines, très robustes



[dpvlink 1431](#)

Article	Type	L [mm]
AASA	Brucelles de précision	125
AASA-SL	Brucelles de précision, standard	125



Brucelles de précision ACSA

Erem

Acier inoxydable spécial, non-magnétique, avec profil de prise en main striées



[dpvlink 11230](#)

Article	Type	L [mm]
ACSA	Brucelles de précision	108



Brucelles de précision OOSA

Erem

Brucelles professionnelles avec pointes à surface intérieure plates, pour des travaux et des équipements généraux



[dpvlink 1434](#)

Article	Type	L [mm]
OOSA	Brucelles de précision	120
OOSA-SL	Brucelles de précision, standard	120



Brucelles de précision OODSA

Erem

Brucelles de précision avec profil de prise en main striées et surfaces de pointes intérieures striées, acier inoxydable spécial, non-magnétique



[dpvlink 11232](#)

Article	Type	L [mm]
OODSA	Brucelles de précision	120



Brucelles de précision 2SA

Erem®



Brucelles professionnelles avec pointes mi-fines

dpvlink 1326

Article	Type	L [mm]
2SA	Brucelles de précision	115
2SA-SL	Brucelles de précision, standard	115



Brucelles de précision 2ASA

Erem®



Brucelles professionnelles avec pointes arrondies et plates

dpvlink 1342

Article	Type	L [mm]
2ASA	Brucelles de précision	120
2ASA-SL	Brucelles de précision, standard	120



Brucelles de précision 3CSA

Erem®



Brucelles professionnelles pour la microélectronique

dpvlink 1351

Article	Type	L [mm]
3CSA	Brucelles de précision	110
3CSA-SL	Brucelles de précision, standard	110



Brucelles de précision 5SA

Erem®



Brucelles professionnelles avec pointes très fines, pour manier des fils ultra-fins et des composants miniatures

dpvlink 1358

Article	Type	L [mm]
5SA	Brucelles de précision	110
5SA-SL	Brucelles de précision, standard	110



Brucelles de précision 7SA

Brucelles professionnelles avec pointes pliées et fines, avec évidements. Bon maniement dans des espaces réduits

dpvlink 6895

Article	Type	L [mm]
7SA	Brucelles de précision	120
7SA-SL	Brucelles de précision, standard	120



Brucelles de précision 5ASA

Erem®



Brucelles de précision avec pointes très fines, pour manier des fils et des composants de puce ultra-fins

dpvlink 1361

Article	Type	L [mm]
5ASA	Brucelles de précision	115
5ASA-SL	Brucelles de précision, standard	115



Brucelles de précision 5CSA

Erem®



Brucelles avec pointes pliées, pour une meilleure visibilité sous le microscope, angle 30°

dpvlink 1370

Article	Type	L [mm]
5CSA	Brucelles de précision	115



Brucelles de précision 51SA

Erem®



Brucelles professionnelles avec pointes très fines, pliées de 30°

dpvlink 1367

Article	Type	L [mm]
51SA	Brucelles de précision	115
51SA-SL	Brucelles de précision, standard	115



Brucelles de précision 249CER

Erem®



Pointes céramiques, résistantes aux températures jusqu'à 900°C, isolatrices, non-magnétiques

dpvlink 11228

Article	Type	L [mm]
249CER	Brucelles de précision	130



Brucelles CMS 102ACA

Erem®

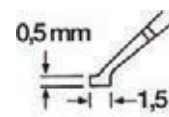

Pour un maniement parfait des puces ou des composants miniatures, travail sans fatigue par des pointes pliées, pour équiper des circuits imprimés CMS ou des substrats céramiques, bords émoussés

dpvlink 4753

Article	Type	L [mm]
102ACA	Brucelles CMS	115



Brucelles CMS 102ACAX

Erem®



effet de serrage inversé pour un maniement parfait des puces ou des composants miniatures, travail sans fatigue par des pointes pliées, pour équiper des circuits imprimés CMS ou des substrats céramiques, bords émoussés

dpvlink 7690

Article	Type	L [mm]
102ACAX	Brucelles CMS	115



Brucelles CMS 103ACA

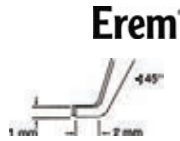

Erem®

Pour un maniement parfait des puces ou des composants miniatures, travail sans fatigue par des pointes pliées, pour équiper des circuits imprimés CMS ou des substrats céramiques, bords émoussés, pointes coudées

dpvlink 4756

Article	Type	L [mm]
103ACA	Brucelles CMS	115



Brucelles CMS 150SAD



Brucelles CMS avec pointes rondes Ø 1,5 - 3 mm

Erem®

dpvlink 7692

Article	Type	L [mm]
150SAD	Brucelles CMS	120



Brucelles CMS 150SA



Brucelles CMS avec pointes rondes Ø 1,5 - 3 mm

Erem®

dpvlink 7694

Article	Type	L [mm]
150SA	Brucelles CMS	120



Brucelles CMS 151SA



Brucelles avec pointes rondes Ø 3- 6 mm

Erem®

dpvlink 7696

Article	Type	L [mm]
151SA	Brucelles CMS	120



Brucelles CMS 32BSA



pour des composants miniatures cylindriques Ø 5 mm, pliées de 45°

Erem®

dpvlink 7698

Article	Type	L [mm]
32BSA	Brucelles CMS	115



Brucelles CMS 32BSA20



pour des composants miniatures cylindriques, avec pointes rondes Ø 2 ou 2,5 mm, pliées de 45°

Erem®

dpvlink 7700

Article	Type	L [mm]
32BSA20	Brucelles CMS, pointes Ø 2,0 mm	115
32BSA25	Brucelles CMS, pointes Ø 2,5 mm	115



Brucelles CMS 150SAMB



pour de très petits composants cylindriques Ø 1,2 - 2,5 mm, pliées de 40°

Erem®

dpvlink 4758

Article	Type	L [mm]
150SAMB	Brucelles CMS	115



Brucelles CMS 150SAMF



pour des composants miniatures cylindriques Ø 1,2 - 2,5 mm

Erem®

dpvlink 4761

Article	Type	L [mm]
150SAMF	Brucelles CMS	115



Brucelles de haute précision pour prises 39SA Erem®



Brucelles pour maintenir des fils et des composants ronds, oblongs, pointes rondes à Ø 0,3 ou 0,4 mm

dpvlink 4512

Article	Type	L [mm]
39SA	Brucelles de haute précision pour prises, pointes Ø 0,3 mm	110
40SA	Brucelles de haute précision pour prises, pointes Ø 0,4 mm	110



Brucelles coupantes 15AGW



Brucelles avec pointes inclinées, durables, pour des fils souples jusqu'à Ø 0,25 mm

Erem®

dpvlink 4531

Article	Type	L [mm]
15AGW	Brucelles coupantes	115



Brucelles de précision 249SA



Pointes synthétiques (PPS), résistantes aux températures jusqu'à 250°C, aux acides et soudure fondue (pour plusieurs secondes), hydrofuges, antistatiques, surfaces extérieures striées

Erem®

dpvlink 1372

Article	Type	L [mm]
249SA	Brucelles de précision	120



Brucelles de précision 258SA



comme modèle 249 SA, mais pointes synthétiques fines (PPS), résistantes aux températures jusqu'à 250°C

Erem®

dpvlink 1429

Article	Type	L [mm]
258SA	Brucelles de précision	120



Brucelles de précision ergonomiques E00SA



Brucelles professionnelles avec surfaces intérieures de pointes plates et manches ergonomiques, pour des travaux et équipements généraux. Antistatiques.

dpvlink 7647

Article	Type	L [mm]
E00SA	Brucelles de précision ergonomiques E00SA120	



Brucelles de précision ergonomiques E00DSA



Brucelles professionnelles avec surfaces intérieures de pointes striées et manches ergonomiques, pour des travaux et équipements généraux. Antistatiques.

dpvlink 9706

Article	Type	L [mm]
E00DSA	Brucelles de précision ergonomiques E00DSA	120



Brucelles de précision ergonomiques E5SA



Brucelles professionnelles avec pointes très fines et manches ergonomiques, pour le maniement des fils ultra-fins et composants miniatures. Antistatiques.

dpvlink 7643

Article	Type	L [mm]
E5SA	Brucelles de précision ergonomiques E5SA120	



Brucelles de précision ergonomiques E2ASA



Brucelles professionnelles avec pointes plates, arrondies et manches ergonomiques. Antistatiques.

dpvlink 7651

Article	Type	L [mm]
E2ASA	Brucelles de précision ergonomiques E2ASA120	



Brucelles de précision ergonomiques E7SA



Brucelles professionnelles avec pointes pliées, fines, évidées et manches ergonomiques. Bon maniement dans des espaces réduits. Antistatiques.

dpvlink 7649

Article	Type	L [mm]
E7SA	Brucelles de précision ergonomiques E7SA120	



Brucelles de précision ergonomiques E3CSA



Brucelles professionnelles avec manches ergonomiques pour la microélectroniques. Antistatiques.

dpvlink 7645

Article	Type	L [mm]
E3CSA	Brucelles de précision ergonomiques E3CSA120	



Brucelles coupantes ergonomiques E15AGW



Brucelles coupantes professionnelles avec manche ergonomique pour la micro-électronique. Antistatique.

dpvlink 9708

Article	Type	L [mm]
E15AGW	Brucelles coupantes ergonomiques E15AGW120	



Kit pour travaux CMS



Kit de 6 pièces dans une mallette en plastique noir avec mousse.

Se composant de:

- Brucelles de précision 51SA
- Brucelles CMS 102ACA
- Brucelles CMS 103ACA
- Brucelles CMS 150SAMB
- Brucelles CMS 150SAMF
- Pince coupante de côté 670EP

dpvlink 6978

Article	Ausführung
3900KC	Kit pour travaux CMS



Brucelles Erem Prime Selection



se composant de:

- brucelles de précision 3SA
- brucelles de précision 2ASA
- brucelles de précision 7SA

dpvlink 10768

Article	Ausführung
3300TPS	Brucelles Erem Prime Selection



Brucelles CMS Erem - Universelles



se composant de:

- brucelles de précision CMS 103ACA
- brucelles de précision CMS 150SAMF
- brucelles de précision CMS 102ACAX
- brucelles de précision CMS 7SA

dpvlink 10770

Article	Ausführung
3400TSMU	Brucelles Erem - Universelles



Brucelles premium Erem



se composant de :

- brucelles de précision 3SA
- brucelles de précision 2ASA
- brucelles de précision 7SA
- brucelles de précision CMS 102ACA
- brucelles coupantes 15AGW

dpvlink 10771

Article	Ausführung
3500TP	Brucelles premium Erem



Piergiacomini



Les nouvelles brucelles ESD de **PIERGIA-COMI** - qualité en toute forme

- dissipatrices par revêtement antistatique
- beaucoup de brucelles disponibles dans des matériaux différents
- grand assortiment pour l'application appropriée

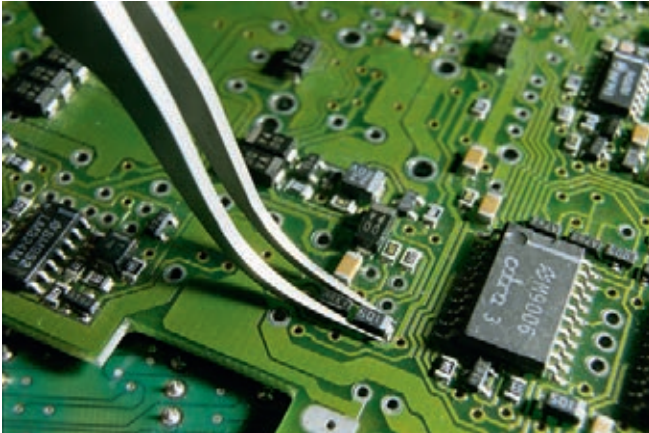

Brucelles ESD 0 SA



Pointes fines. Revêtement antistatique



dpvlink 17613			QR
Article	Type	L [mm]	
P-0SA.ESD	Brucelles 0 SA	120	

Brucelles ESD 00 SA



Grandes pointes plates pour des applications universelles. Revêtement antistatique.



dpvlink 17615			QR
Article	Type	L [mm]	
P-00SA.ESD	Brucelles 00 SA	120	

Brucelles ESD 00D SA



Grandes pointes plates pour des applications universelles. Surfaces extérieures de saisie et surfaces intérieures de pointes striées. Revêtement antistatique.



dpvlink 17617			QR
Article	Type	L [mm]	
P-00DSA.ESD	Brucelles 00D SA	120	

Brucelles ESD 2A SA



Pointes plates, arrondies pour des applications universelles. Revêtement antistatique.



dpvlink 17619			QR
Article	Type	L [mm]	
P-2ASA.ESD	Brucelles 2A SA	120	

Brucelles ESD AA SA



Prise forte. Revêtement antistatique.



dpvlink 17621			QR
Article	Type	L [mm]	
P-AASA.ESD	Brucelles AA SA	130	

Brucelles ESD 1 SA



Pointes robustes, étroites pour des applications générales. Revêtement antistatique.



dpvlink 17623			QR
Article	Type	L [mm]	
P-1SA.ESD	Brucelles 1 SA	120	

Brucelles ESD 2 SA



Pointes robustes, aiguës pour des applications générales. Revêtement antistatique.



dpvlink 17625			QR
Article	Type	L [mm]	
P-2SA.ESD	Brucelles 2 SA	120	

Brucelles ESD 3 SA



Pointes aiguës, étroites pour des applications dans la microélectronique. Revêtement antistatique.



dpvlink 17627			QR
Article	Type	L [mm]	
P-3SA.ESD	Brucelles 3 SA	120	

Brucelles ESD 3C SA



Pointes aiguës, étroites pour des applications dans la microélectronique, modèle court. Revêtement antistatique.



dpvlink 17629			QR
Article	Type	L [mm]	
P-3CSA.ESD	Brucelles 3C SA	110	

Brucelles ESD 7 SA



Pointes très fines, pliées pour une saisie facile dans des zones de travail d'accès difficile. Revêtement antistatique.



dpvlink 17633			QR
Article	Type	L [mm]	
P-7SA.ESD	Brucelles 7 SA	120	

Brucelles ESD 7A SA



Pointes très fines, pliées et robustes pour une saisie facile dans des zones de travail d'accès difficile. Revêtement antistatique.



dpvlink 17635			QR
Article	Type	L [mm]	
P-7ASA.ESD	Brucelles 7A SA	120	

Brucelles 0 SA



Pointes fines.



dpvlink 7776			QR
Article	Type	L [mm]	
P-0SA	Brucelles 0 SA	120	

Brucelles 00 SA



Grandes pointes plates pour des applications universelles.



dpvlink 7772			QR
Article	Type	L [mm]	
P-00SA	Brucelles 00 SA	120	

Brucelles 00B SA



Grandes pointes plates pour des applications universelles, surfaces extérieures striées.



dpvlink 7766

Article	Type	L [mm]
P-00BSA	Brucelles 00B SA	120



Brucelles 00C SA



Grandes pointes plates pour des applications universelles, manches courtes.



dpvlink 7768

Article	Type	L [mm]
P-00CSA	Brucelles 00C SA	105



Brucelles 00D SA



Grandes pointes plates pour des applications universelles. Surfaces extérieures de saisie et surfaces intérieures de pointes striées.



dpvlink 7770

Article	Type	L [mm]
P-00DSA	Brucelles 00D SA	120



Brucelles 0A SA



Pointes très fines pour des réparations de montres



dpvlink 7774

Article	Type	L [mm]
P-0ASA	Brucelles 0A SA	120



Brucelles 1 SA



Pointes robustes, étroites pour des applications générales.



dpvlink 7806

Article	Type	L [mm]
P-1SA	Brucelles 1 SA	120



Brucelles 2 SA



Pointes aigües, robustes pour des applications générales.



dpvlink 7818

Article	Type	L [mm]
P-2SA	Brucelles 2 SA	120



Brucelles 2A SA



Pointes arrondies, plates pour des applications générales.



dpvlink 7816

Article	Type	L [mm]
P-2ASA	Brucelles 2A SA	120



Brucelles 2AB SA



Pointes arrondies, plates et plies pour des applications universelles.



dpvlink 7814

Article	Type	L [mm]
P-2ABSA	Brucelles 2AB SA	120



Brucelles 3 SA



Pointes aigües, étroites pour des applications dans la microélectronique.



dpvlink 7826

Article	Type	L [mm]
P-3SA	Brucelles 3 SA	120



Brucelles 3C SA



Pointes aigües, étroites pour des applications dans la microélectronique, modèle court



dpvlink 7824

Article	Type	L [mm]
P-3CSA	Brucelles 3C SA	110



Brucelles 4 SA



Pointes très fines et aigües.



dpvlink 7830

Article	Type	L [mm]
P-4SA	Brucelles 4 SA	110



Brucelles 4A SA



Pointes aigües, robustes



dpvlink 7828

Article	Type	L [mm]
P-4ASA	Brucelles 4A SA	110



Brucelles 5 SA



Pointes très fines, aigües pour des applications CMS.



dpvlink 7840

Article	Type	L [mm]
P-5SA	Brucelles 5 SA	110



Brucelles 5A SA



Pointes très fines, aigües et biseautées.



dpvlink 7834

Article	Type	L [mm]
P-5ASA	Brucelles 5A SA	120



Brucelles 5B SA



Pointes très fines, aiguës pour des applications CMS. Plîées de 40° pour une meilleure visibilité sur la zone de travail.



dpvlink 7836			QR
Article	Type	L [mm]	
P-5BSA	Brucelles 5B SA	110	

Brucelles 5C SA



Pointes aiguës, robustes pour des applications CMS.



dpvlink 7838			QR
Article	Type	L [mm]	
P-5CSA	Brucelles 5C SA	100	

Brucelles 7 SA



Pointes très fines, plîées pour une saisie facile dans des zones de travail d'accès difficile.



dpvlink 7850			QR
Article	Type	L [mm]	
P-7SA	Brucelles 7 SA	120	

Brucelles 7A SA



Pointes très fines, plîées, robustes pour une saisie facile dans des zones de travail d'accès difficile.



dpvlink 7844			QR
Article	Type	L [mm]	
P-7ASA	Brucelles 7A SA	120	

Brucelles 7B SA



Pointes très fines, plîées pour une saisie facile dans des zones de travail d'accès difficile. Surfaces intérieures de pointes striées.



dpvlink 7846			QR
Article	Type	L [mm]	
P-7BSA	Brucelles 7B SA	120	

Brucelles 7E SA



Pointes très fines, plates et plîées pour une saisie facile dans des zones de travail d'accès difficile.



dpvlink 7848			QR
Article	Type	L [mm]	
P-7ESA	Brucelles 7E SA	120	

Brucelles 13S SA



Pointes robustes, plates et striées



dpvlink 7798			QR
Article	Type	L [mm]	
P-13SSA	Brucelles 13S SA	120	

Brucelles 19 SA



pour des applications CMS, pointes et manches striées



dpvlink 7804			QR
Article	Type	L [mm]	
P-19SA	Brucelles 19 SA	160	

Brucelles 26 SA



Pointes très robustes et plates



dpvlink 7810			QR
Article	Type	L [mm]	
P-26SA	Brucelles 26 SA	135	

Brucelles 27 SA



Pointes très robustes, plates et étroites



dpvlink 7812			QR
Article	Type	L [mm]	
P-27SA	Brucelles 27 SA	135	

Brucelles 35A SA



pour le traitement des composants plats comme plaquettes et condensateurs



dpvlink 7820			QR
Article	Type	L [mm]	
P-35ASA	Brucelles 35A SA	120	

Brucelles 65A SA



Manches longs, étroites et pointes très fines, plîées de 40° pour saisir des puces et micro-composants conventionnels.



dpvlink 7842			QR
Article	Type	L [mm]	
P-65ASA	Brucelles 65A SA	135	

Brucelles 150/1.5 SA



pour l'insertion et l'extraction des micro-composants. Diamètre des pointes 1,5 mm



dpvlink 7800			QR
Article	Type	L [mm]	
P-150/1.5SA	Brucelles 150/1.5 SA	120	

Brucelles 151 SA



pour l'insertion et l'extraction des micro-composants. Diamètre des pointes 3,0 mm



dpvlink 7802			QR
Article	Type	L [mm]	
P-151SA	Brucelles 151 SA	125	

Brucelles 231 SA



Surfaces intérieures de pointes striées pour des applications générales



dpvlink 7808			QR
Article	Type	L [mm]	
P-231SA	Brucelles 231 SA	120	

Brucelles A SA



Pointes robustes, précises pour des fils et composants plîés



dpvlink 7856			QR
Article	Type	L [mm]	
P-ASA	Brucelles A SA	115	

Brucelles AA SA



action de saisie forte



dpvlink 7852			
Article	Type	L [mm]	QR
P-AASA	Brucelles AA SA	130	

Brucelles AC SA



Pointes robustes et manches striées pour une bonne prise en main



dpvlink 7854			
Article	Type	L [mm]	QR
P-ACSA	Brucelles AC SA	110	

Brucelles de positionnement 578 SA



pour le maniement et l'équipement des composants cylindriques jusqu'à Ø 2 mm.



dpvlink 7832			
Article	Type	L [mm]	QR
P-578SA	Brucelles de positionnement 578 SA	120	

Brucelles CMS 38 SA



Pointes avec évidements pour le maniement des fils et petits composants jusqu'à Ø 1 mm.



dpvlink 7822			
Article	Type	L [mm]	QR
P-38SA	Brucelles CMS 38 SA	120	

Brucelles CMS 102 SA



pour le maniement des puces et des composants CMS; pointes angulaires pour travailler sans fatigue.



dpvlink 7778			
Article	Type	L [mm]	QR
P-102SA	Brucelles CMS 102 SA	120	

Brucelles CMS 103 SA



pour le maniement des puces et des composants CMS; pointes pliées, angulaires pour travailler sans fatigue.



dpvlink 7780			
Article	Type	L [mm]	QR
P-103SA	Brucelles CMS 103 SA	120	

Brucelles CMS 104 SA



pour le maniement des composants CMS



dpvlink 7782			
Article	Type	L [mm]	QR
P-104SA	Brucelles CMS 104 SA	120	

Brucelles CMS 105 SA



Pointes pliées pour le maniement des composants CMS.



dpvlink 7784			
Article	Type	L [mm]	QR
P-105SA	Brucelles CMS 105 SA	120	

Brucelles CMS 106 SA



pour le maniement des composants CMS



dpvlink 7786			
Article	Type	L [mm]	QR
P-106SA	Brucelles CMS 106 SA	120	

Brucelles CMS 107 SA



Pointes avec évidements pour le maniement des composants CMS jusqu'à Ø 0,75 mm.



dpvlink 7788			
Article	Type	L [mm]	QR
P-107SA	Brucelles CMS 107 SA	120	

Brucelles CMS 108 SA



pour le maniement des composants CMS



dpvlink 7790			
Article	Type	L [mm]	QR
P-108SA	Brucelles CMS 108 SA	120	

Brucelles CMS 109 SA



pour le maniement des composants CMS



dpvlink 7792			
Article	Type	L [mm]	QR
P-109SA	Brucelles CMS 109 SA	120	

Brucelles CMS 110 SA



pour le maniement des composants CMS



dpvlink 7794			
Article	Type	L [mm]	QR
P-110SA	Brucelles CMS 110 SA	120	

Brucelles CMS 111 SA



pour le maniement des composants CMS



dpvlink 7796			
Article	Type	L [mm]	QR
P-111SA	Brucelles CMS 111 SA	120	

Brucelles ESD 5 SA



Pointes très fines, aiguës, pour des applications CMS. Revêtement antistatique.



dpvlink 17631			
Article	Type	L [mm]	QR
P-5SA.ESD	Brucelles 5 SA	110	

Tournevis Piergiacomì



Tournevis de précision

- tête pivotante
- manche ergonomique
- pointe brunie
- **matériau:** acier chrome-molybdène-vanadium

Tournevis pour vis à fente PG1



dpvlink 6010

Article	Pointe	Manche	Diamètre
PG1-0.D	1,2 mm	60 mm	2,5 mm
PG1-1.D	1,5 mm	60 mm	2,5 mm
PG1-2.D	1,8 mm	60 mm	2,5 mm
PG1-3.D	2,5 mm	75 mm	2,5 mm
PG1-4.D	3,0 mm	100 mm	3,0 mm
PG1-5.D	3,0 mm	150 mm	3,0 mm

Tournevis Phillips PH PG2



dpvlink 6397

Article	Pointe	Manche	Diamètre
PG2-0.D	PH000	60 mm	2,5 mm
PG2-1.D	PH00	60 mm	2,5 mm
PG2-1/75.D	PH00	75 mm	2,5 mm
PG2-2.D	PH0	60 mm	3,0 mm
PG2-2/75.D	PH0	75 mm	3,0 mm
PG2-2/100.D	PH0	100 mm	3,0 mm
PG2-2/150.D	PH0	150 mm	3,0 mm

Tournevis Pozidriv PG3



dpvlink 6401

Article	Pointe	Manche	Diamètre
PG3-0.D	PZ0	60 mm	3,0 mm

Tournevis TORX® PG4



dpvlink 6403

Article	Pointe	Manche	Diamètre
PG4-0X.D	TX05	50 mm	3,5 mm
PG4-0.D	TX06	50 mm	3,5 mm
PG4-1.D	TX07	50 mm	3,5 mm
PG4-2.D	TX08	60 mm	3,5 mm
PG4-3.D	TX09	60 mm	3,5 mm
PG4-4.D	TX10	60 mm	3,5 mm
PG4-5.D	TX15	60 mm	3,5 mm

Tournevis TORX® PG5



avec perçage

dpvlink 7727

Article	Pointe	Manche	Diamètre
PG5-0X.D	TR05	50 mm	3,5 mm
PG5-0.D	TR06	50 mm	3,5 mm
PG5-1.D	TR07	50 mm	3,5 mm
PG5-2.D	TR08	60 mm	3,5 mm
PG5-3.D	TR09	60 mm	3,5 mm
PG5-4.D	TR10	60 mm	3,5 mm
PG5-5.D	TR15	60 mm	3,5 mm

Tournevis CK

Série TRITON



TRITON ESD unit les avantages des matériaux dissipateurs et une forme de manche ergonomique. Contrairement aux tournevis particulièrement légers et petits de la série XonicXM Triton ESD offre un volume de manche plus large et des lames pour de plus grands vis.

Des outils dérivants n'offrent pas de protection contre des voltages électriques, parce qu'ils n'ont pas de caractéristiques isolantes.



- Poignée triangulaire ergonomique assurant le confort et un torque efficace
- Conformité ESD
- Manche d'acier spécial trempé, allié pour une résistance et une durabilité exceptionnelles
- Vernis spécial pour éviter des réflexions et ue écaillage
- Moulage par injection direct de la poignée sur la manche pour une meilleure fixation
- Pointe finie avec précision pour un adjustment précis aux vis assurant un vissage sans dommage

TRITON 4725ESD pour vis à fente



Acier chrome-vanadium
DIN EN 100 015-1, DIN 5263, DIN 5264B; DIN 5268-2; ISO 2380-1

dpvlink 1106

Article	Epaisseur	Manche	Diamètre
4725ESD.75x3	0,5 mm	75 mm	3,0 mm
4725ESD.100x3	0,5 mm	75 mm	3,0 mm
4725ESD.100x4	0,8 mm	100 mm	4,0 mm
4725ESD.125x5	0,8 mm	125 mm	5,0 mm
4725ESD.250x5	0,8 mm	250 mm	5,0 mm



TRITON 4722ESD PH Phillips



Acier chrome-molybdène
DIN EN 100 015-1, DIN 5261, DIN 5262; DIN 5268-2; ISO 2380-1

dpvlink 1258

Article	Pointe	Manche	Diamètre
4722ESD.PH0x60	PH0	60 mm	3,5 mm
4722ESD.PH1x80	PH1	80 mm	5,0 mm
4722ESD.PH1x300	PH1	300 mm	5,0 mm
4722ESD.PH2x100	PH2	100 mm	6,0 mm
4722ESD.PH2x300	PH2	300 mm	6,0 mm



TRITON 4723ESD PZD/SDV Pozidriv / Supadriv



Acier chrome-molybdène
DIN EN 100 015-1

dpvlink 1271

Article	Pointe	Manche	Diamètre
4723ESD.PZD0x60	PZD0	60 mm	3,5 mm
4723ESD.PZD1x80	PZD1	80 mm	5,0 mm
4723ESD.PZD2x100	PZD2	100 mm	6,0 mm



TRITON 4718ESD Torx Tamperproof



Acier chrome-vanadium, avec perçage = Tamperproof
DIN EN 100 015-1

dpvlink 1288

Article	Pointe	Manche	Diamètre
4718ESD.TX08x70	TX08	70 mm	3,0 mm
4718ESD.TX08x200	TX08	200 mm	3,0 mm
4718ESD.TX09x70	TX09	70 mm	3,0 mm
4718ESD.TX10x80	TX10	80 mm	3,0 mm
4718ESD.TX10x300	TX10	300 mm	3,0 mm
4718ESD.TX15x80	TX15	80 mm	3,5 mm
4718ESD.TX15x300	TX15	300 mm	3,5 mm
4718ESD.TX20x90	TX20	90 mm	4,0 mm



TRITON 4582ESD Porte-embouts



avec bague d'arrêt, sans aimant - CEM. Hexagone 1/4" C 6,3

dpvlink 1615

Article	Manche	Diamètre
4582ESD.C6.3	120 mm	11,0 mm



Jeux de tournevis Triton-ESD



dpvlink 1251

Article	Type
4741ESD	Jeu de tournevis ESD
4741S-ESD	Jeu de tournevis ESD 4725 ESD.75x3, -100x3, -125x5 4722 ESD.PH 0, 1, 2
4730ESD	Kit de tournevis ESD 4718 ESD.TX 08, 09, 10, 15, 20



Jeu de tournevis Triton ESD 6-pièce SL / PH / TX



Pour une ultra-longue portée.

- 1 x pour vis à fente, taille 5 x 250 mm
- 2 x PH, tailles 1 x 300 mm et 2 x 300 mm
- 3 x TX, tailles 8 x 200 mm, 10 x 300 mm et 15 x 300 mm

dpvlink 21578

Article	Type
4797-ESD	Jeu de tournevis ESD 6-pièce T4725ESD 5 x 250, T4722ESD PH 1 x 300, PH 2 x 300 T4718ESD T08x200, T10x300, T15x300



Série XONIC



En travaillant avec des composants électroniques des charges électrostatiques peuvent endommager ou détruire des semi-conducteurs sensibles ou d'autres composants.

Par conséquent des mesure de précautions en cas des travaux avec des composants sensibles aux décharges électrostatiques sont indispensables.

Les outils de vissage dérivant de C.K offrent une protection additionnelle lors du travail dans des zones sensibles aux décharges électrostatiques (ESD).

Outils de vissage ESD XonicXM: fabriqués et testés selon DIN 91953 et DIN EN 100-015/1



Les enveloppes de manches ne sont pas de protection contre le voltage électrique.

XONIC 4880X-ESD pour vis à fente



dpvlink 1626

Article	Pointe	Epaisseur	Manche	Diamètre
4880X-ESD0.8x60	0,8 mm	0,2 mm	60 mm	2,5 mm
4880X-ESD1.2x60	1,2 mm	0,25 mm	60 mm	2,5 mm
4880X-ESD1.5x60	1,5 mm	0,3 mm	60 mm	2,5 mm
4880X-ESD1.8x60	1,8 mm	0,3 mm	60 mm	2,5 mm
4880X-ESD2.5x60	2,5 mm	0,4 mm	60 mm	2,5 mm
4880X-ESD2.5x75	2,5 mm	0,4 mm	75 mm	2,5 mm
4880X-ESD3.0x100	3,0 mm	0,5 mm	100 mm	3,0 mm
4880X-ESD4.0x100	4,0 mm	0,6 mm	100 mm	4,0 mm

XONIC 4882X-ESD PH / cruciforme



dpvlink 1639

Article	Pointe	Manche	Diamètre
4882X-ESD000x60	PH000	60 mm	2,5 mm
4882X-ESD00x60	PH00	60 mm	2,5 mm
4882X-ESD0x60	PH0	60 mm	3,0 mm
4882X-ESD1x80	PH1	80 mm	4,5 mm

XONIC 4875X-ESD PZD / cruciforme



dpvlink 1647

Article	Pointe	Manche	Diamètre
4875X-ESD0x60	PZD0	60 mm	3,0 mm
4875X-ESD1x80	PZD1	80 mm	4,5 mm

XONIC 4877X-ESD TORX



dpvlink 1656

Article	Pointe	Manche	Diamètre
4877X-ESDTX04x50	TX04	50 mm	2,5 mm
4877X-ESDTX05x50	TX05	50 mm	2,5 mm
4877X-ESDTX06x50	TX06	50 mm	3,5 mm
4877X-ESDTX07x50	TX07	50 mm	3,5 mm
4877X-ESDTX08x60	TX08	60 mm	3,5 mm

XONIC 4838X-ESD Hexagonal à tête sphérique



dpvlink 1651

Article	Taille	Manche	Diamètre
4838X-ESD1.5x50	1,5 mm	50 mm	2,5 mm
4838X-ESD2.0x50	2,0 mm	50 mm	2,5 mm
4838X-ESD2.5x60	2,5 mm	60 mm	3,0 mm
4838X-ESD3.0x60	3,0 mm	60 mm	3,5 mm

XONIC 4840X-ESD Clé à douille



dpvlink 1681

Article	Taille	Manche	Diamètre
4840X-ESD3.2x60	3,2 mm	60 mm	4,0 mm
4840X-ESD3.5x60	3,5 mm	60 mm	4,0 mm
4840X-ESD4.0x60	4,0 mm	60 mm	4,0 mm
4840X-ESD4.5x60	4,5 mm	60 mm	4,0 mm
4840X-ESD5.0x60	5,0 mm	60 mm	4,0 mm
4840X-ESD5.5x60	5,5 mm	60 mm	4,0 mm

XONIC 4845-ESD Trimmer céramique pour vis à fente



dpvlink 1687

Article	Pointe	Épaisseur	Manche	Diamètre
4845-ESD0.9x15	0,9 mm	0,4 mm	15 mm	1,8 mm
4845-ESD1.3x15	1,3 mm	0,4 mm	15 mm	1,8 mm
4845-ESD1.8x15	1,8 mm	0,4 mm	15 mm	1,8 mm
4845-ESD2.6x15	2,6 mm	0,4 mm	15 mm	2,6 mm

XONIC 4847-ESD Trimmer céramique PH / cruciforme



4847-ESD0x15spec avec pointe ultra-plate

dpvlink 1697

Article	Pointe	Manche	Diamètre
4847-ESD0x15	PH0	15 mm	2,6 mm
4847-ESD0x15spec	PH0	15 mm	2,6 mm

Jeu de tournevis ESD XONIC 4-pièce SL/PH



Tournevis pour vis à fente 1,8 x 60, 3 x 100, 4 x 150 mm
Tournevis cruciforme PH 0 x 60

dpvlink 21582

Article	Type
4884X-ESD	Jeu de tournevis ESD 4-pièce

Jeu de tournevis ESD XONIC 7-pièce SL/PH



dpvlink 21580

Article	Type
4883X-ESD	Jeu de tournevis ESD 7-pièce Tournevis pour vis à fente 2,5 x 75, 3,0 x 100, 3,0 x 150, 4,0 x 100, 4,0 x 150 mm Tournevis cruciforme PH 0 x 60, 1 x 80 mm

Autres tournevis

Jeu de clés à douille 1/4 pouce



- jeu de clés à douille métriques
- en acier chrome-vanadium allié
- manche bi-composante
- les douilles de serrage s'accrochent au plat et non au côtés des vis (ceci évite l'usure des vis)

Contenu de livraison :

- Cliquet 1/4" avec bouton d'éjection, 45 dents
- douilles à embouts: 4 / 4,5 / 5 / 5,5 / 6 / 7 / 8 / 9 / 10 / 11 / 12 / 13 / 14 mm
- embouts :
 - hexagone : 3, 4, 5, 6 mm
 - Torx de sécurité : T8, 10, 15, 20, 25, 27, 30, 40
 - Pozidriv : 1, 2, 3
 - Philips : 1, 2, 3
 - pour vis à fente : 4 / 5,5 / 7 mm
- rallonge 50 mm
- rallonge / poignée encliquetable 50 mm
- joint de Cardan
- adaptateur

dpvlink 21584

Article	Type
4655	Jeu de clés à douille 1/4", 39-pièce

Jeu de tournevis 7-pièce MULTI-BLADE



Manche ergonomique avec capuchon tournant creux pour une simple manipulation et un contrôle précis. Lames réversibles échangeables en acier chrome-vanadium/molybdène de haute qualité.

Contenu de livraison :

- manche de tournevis
- lames double face
 - lames 1,5 / 2,0 / 3,0 / 4,0
 - PH 000 / PH 00 / PH 0 / PH 1
 - TX 05 / TX 06 / TX 07 / TX 08

dpvlink 21593

Article	Type
4896	Jeu de tournevis 7-pièce

Tournevis ESD Wiha



Tournevis avec lames en acier chrome-vanadium-molybdène de haute qualité, complètement trempé, chromé mat.

Conformément à la norme ESD DIN EN 61340-5-1

La pointe de lame Wiha ChromTop garantit le respect des tolérances supérieures.

SoftFinish® est un concept de manches breveté de Wiha. Un support robuste au sein du manche est garanti par polypropylène (PP) résistant aux chocs, entouré par élastomère thermoplastique (TPE) agréable à la peau. La combinaison des matériaux idéale assure une bonne prise et résistance au glissement élevées. Par l'unique forme ergonomique parfaite les manches tiennent bien en main.

Porte-embouts à changement rapide ESD SoftFinish®



Maintien fiable, presque sans jeu pour tous les embouts et embouts de perçage en forme C 6,3, E 6,3 ou double embouts. Opération réalisable d'une seule main pour un échange rapide des embouts, haute force de rétention des embouts (jusqu'à 20kg).

dpvlink 9701

Article	Type
387ESD.7148	Porte-embout à changement rapide ESD SoftFinish®
281-01ESD	Porte-embout Stubby ESD SoftFinish®

Tournevis pour vis à fente 302 ESD SoftFinish®



dpvlink 6407

Article	Pointe	Épaisseur	Manche	Diamètre
302ESD.75x2.5	2,5 mm	0,4 mm	75 mm	2,5 mm
302ESD.100x3.0	3,0 mm	0,5 mm	100 mm	3,0 mm
302ESD.100x4.0	4,0 mm	0,8 mm	100 mm	4,0 mm
302ESD.125x5.5	5,5 mm	1,0 mm	125 mm	5,5 mm
302ESD.150x6.5	6,5 mm	1,2 mm	150 mm	6,0 mm

Tournevis Phillips 311 ESD SoftFinish®



dpvlink 6413

Article	Pointe	Manche	Diamètre
311ESD.PH0x60	PH0	60 mm	3,0 mm
311ESD.PH1x80	PH1	80 mm	4,5 mm
311ESD.PH2x100	PH2	100 mm	6,0 mm

Tournevis Pozidriv 313 ESD SoftFinish®



dpvlink 6417

Article	Pointe	Manche	Diamètre
313ESD.PZ0x60	PZ0	60 mm	3,0 mm
313ESD.PZ1x80	PZ1	80 mm	4,5 mm

Tournevis TORX® 362 ESD SoftFinish®



dpvlink 6420

Article	Pointe	Manche	Diamètre
362ESD.TX03x60	TX03	60 mm	2,5 mm
362ESD.TX04x60	TX04	60 mm	2,5 mm
362ESD.TX05x60	TX05	60 mm	3,5 mm
362ESD.TX06x60	TX06	60 mm	3,5 mm
362ESD.TX07x60	TX07	60 mm	2,5 mm
362ESD.TX08x60	TX08	60 mm	3,5 mm
362ESD.TX09x60	TX09	60 mm	4,0 mm
362ESD.TX10x80	TX10	80 mm	4,0 mm
362ESD.TX15x80	TX15	80 mm	4,0 mm
362ESD.TX20x100	TX20	100 mm	4,0 mm

Kits de tournevis ESD Wiha SoftFinish®



dpvlink 6429

Article	Type
302ESD.HK5.01	Kit de tournevis ESD 5 pièces pour vis à fente/Phillips 302 302ESD.100x3.0, 100x4.0, 311ESD.PH0x60, PH1x80, PH2x100
362ESD.Set	Kit de tournevis ESD 5 pièces TORX® 362ESD.TX06x60, TX08x60, TX09x60, TX10x80, TX15x80

Tournevis pour vis à fente 270P ESD PicoFinish®



dpvlink 22956

Article	Pointe	Épaisseur	Manche	Diamètre
270P.40x1.5	1,5 mm	0,25 mm	40 mm	2,0 mm
270P.40x2.0	2,0 mm	0,4 mm	40 mm	2,0 mm
270P.50x2.5	2,5 mm	0,4 mm	50 mm	2,5 mm
270P.50x3.0	3,0 mm	0,5 mm	50 mm	3,0 mm
270P.60x3.5	3,5 mm	0,6 mm	60 mm	3,5 mm
270P.60x4.0	4,0 mm	0,8 mm	60 mm	4,0 mm

Tournevis Phillips 271P ESD PicoFinish®



dpvlink 22963

Article	Pointe	Manche	Diamètre
271P.PH000x40	PH000	40 mm	2,0 mm
271P.PH00x40	PH00	40 mm	2,0 mm
271P.PH0x50	PH0	50 mm	3,0 mm
271P.PH1x60	PH1	60 mm	4,0 mm

Tournevis pour vis à six pans creux 273P ESD PicoFinish®



dpvlink 22990



Article	Pointe	Manche
273P.40x0.7	0,7 mm	40 mm
273P.40x0.9	0,9 mm	40 mm
273P.40x1.3	1,3 mm	40 mm
273P.50x1.5	1,5 mm	50 mm
273P.50x2.0	2,0 mm	50 mm
273P.60x2.5	2,5 mm	60 mm
273P.60x3.0	3,0 mm	60 mm

Clé à douille pour vis à pans creux 275P ESD PicoFinish®



dpvlink 23000



Article	Taille	Manche
275P.60x2.5	2,5 mm	60 mm
275P.60x3.0	3,0 mm	60 mm
275P.60x3.5	3,5 mm	60 mm
275P.60x4.0	4,0 mm	60 mm
275P.60x5.0	5,0 mm	60 mm
275P.60x5.5	5,5 mm	60 mm

Tournevis TORX® 277P ESD PicoFinish®



dpvlink 23010



Article	Pointe	Manche	Diamètre
277P.TX01x40	TX01	40 mm	2,5 mm
277P.TX02x40	TX02	40 mm	2,5 mm
277P.TX03x40	TX03	40 mm	2,5 mm
277P.TX04x40	TX04	40 mm	2,5 mm
277P.TX05x40	TX05	40 mm	2,5 mm
277P.TX06x40	TX06	40 mm	2,5 mm
277P.TX07x40	TX07	40 mm	2,5 mm
277P.TX08x40	TX08	40 mm	2,5 mm
277P.TX09x50	TX09	50 mm	3,0 mm
277P.TX10x50	TX10	50 mm	3,0 mm
277P.TX15x60	TX15	60 mm	3,5 mm
277P.TX20x60	TX20	60 mm	4,0 mm

Extracteur ESD PicoFinish®



Pour l'extraction des composants récalcitrants des circuits imprimés.



dpvlink 22968



Article	Pointe	Manche
278P.1001	3,5 mm	50 mm

Jeux de tournevis ESD



Tournevis avec lames en acier chrome-vanadium-molybdène de haute qualité, complètement trempé, chromé mat.

dpvlink 6987



Article	Type
270PESD.Set	Jeu de tournevis pour vis à fente / Phillips ESD, 6 pièces 272PESD À fente: 1,5, 2,0, 2,5, 3,0 Phillips: PH 00, PH 0
277PESD.Set	Jeu de tournevis TORX® ESD 6 pièces T5, T6, T7, T8, T10, T15

Système 4 Wiha ESD

- Système de tournevis de précision à lames réversibles flexible et versatile
- manches dissipateurs, surface de la superficie 10⁶ - 10⁹ Ohm
- remplit les exigences de la norme ESD IEC 61340-5-1
- le manche ergonomique multi-composants SoftFinish® garantit un vissage confortable et une manipulation optimale
- lames à code couleur en acier à haute teneur en chrome-vanadium-molybdène, trempées avec soin et chromée mat
- les pointes de lames en ChromTop® de Wiha assurent une stabilité dimensionnelle supérieure

SYSTEM 4 SoftFinish®-telescopic ESD



Manche: manche ergonomique multi-composants avec protection antidérapante. Avec attachement six pans de 4 mm pour toutes les lames du SYSTEM 4. Permet de régler la longueur des lames réversibles dans la plage 18-90 mm. Dispositif de verrouillage par bille ClickStop assurant un maintien sûr et un changement rapide des lames.

Résistance de la superficie 10⁶-10⁹ Ohm.

Standards: IEC61340-5-1

Application: pour tous les travaux avec des composants sensibles aux décharges électrostatiques.

dpvlink 12729



Article	Type
2691ESD.4	SYSTEM 4 SoftFinish®-telescopic ESD 4,0 105

Lame réversible SYSTEM 4 à fente



Acier à haute qualité en chrome-vanadium-molybdène, entièrement trempé, chromé mat. Pointes de lames Wiha ChromTop®.

dpvlink 12731



Article	L [mm]	Pointe	Epaisseur	Ø
269.15/30	120 mm	0,25/ 0,5 mm	1,5/ 3,0 mm	4,0 mm
269.20/35	120 mm	0,4/ 0,6 mm	2,0/ 3,5 mm	4,0 mm
269.25/40	120 mm	0,4/ 0,8 mm	2,5/ 4,0 mm	4,0 mm

Lame réversible SYSTEM 4 à fente/Phillips



Acier à haute qualité en chrome-vanadium-molybdène, entièrement trempé, chromé mat. Pointes de lames Wiha ChromTop®.

dpvlink 12735



Article	L [mm]	Pointe	Epaisseur	Ø
269.20/PH00	120 mm	0,4 / PH00	2,0 mm	4,0 mm
269.30/PH0	120 mm	0,5 / PH0	3,0 mm	4,0 mm
269.40/PH1	120 mm	0,8 / PH1	4,0 mm	4,0 mm

Lame réversible SYSTEM 4 Phillips



Acier à haute qualité en chrome-vanadium-molybdène, entièrement trempé, chromé mat. Pointes de lames Wiha ChromTop®.

dpvlink 12739



Article	L [mm]	Pointe	Ø
269.PH00/00	120 mm	PH00/PH00	4,0 mm
269.PH0/1	120 mm	PH0/PH1	4,0 mm

Lame réversible SYSTEM 4 Pozidriv



Acier à haute qualité en chrome-vanadium-molybdène, entièrement trempé, chromé mat. Pointes de lames Wiha ChromTop®.

dpvlink 12742



Article	L [mm]	Pointe	Ø
269.PZ0/1	120 mm	PZ0/PZ1	4,0 mm

Lame réversible SYSTEM 4 TORX®



Acier à haute qualité en chrome-vanadium-molybdène, entièrement trempé, chromé mat. Pointes de lames Wiha ChromTop®.

dpvlink 12744



Article	L [mm]	Pointe	Ø
269.T01/02	120 mm	T1/T2	4,0 mm
269.T03/04	120 mm	T3/T4	4,0 mm
269.T05/06	120 mm	T5/T6	4,0 mm
269.T06/08	120 mm	T6/T8	4,0 mm
269.T07/09	120 mm	T7/T9	4,0 mm
269.T10/15	120 mm	T10/T15	4,0 mm
269.T15/20	120 mm	T15/T20	4,0 mm

Lame réversible SYSTEM 4 six pans/six pans à tête sphérique



Lame: Acier à haute qualité en chrome-vanadium-molybdène, entièrement trempé, chromé mat. Pointes de lames Wiha ChromTop®.

Extra: vissage possible à un angle de jusqu'à 25°

dpvlink 12752



Article	L [mm]	Pointe	Ø
269.SK13	120 mm	1,3/ 1,3 mm	4,0 mm
269.SK15	120 mm	1,5/ 1,5 mm	4,0 mm
269.SK20	120 mm	2,0/ 2,0 mm	4,0 mm
269.SK25	120 mm	2,5/ 2,5 mm	4,0 mm
269.SK30	120 mm	3,0/ 3,0 mm	4,0 mm
269.SK40	120 mm	4,0/ 4,0 mm	4,0 mm

Porte-embouts SYSTEM 4



Logement pour embouts C4 (4 mm)

Acier chrome-vanadium, entièrement trempé, galvanisé.

dpvlink 12759



Article	L [mm]	Pointe	Epaisseur	D Tête
U759.00	135 mm	4,0 mm	4,0 mm	9,0 mm

Jeu SYSTEM 4 en trousse



Jeu de lames réversibles, 11 pièces en trousse, manche ESD SYSTEM 4 SoftFinish®-telescopic, acier à haute qualité en chrome-vanadium-molybdène, entièrement trempé, chromé mat

Lames
Wiha ChromTop® à code couleur:
à fente / Phillips / TORX® /
six pans à tête sphérique

dpvlink 6985



Article	Type
2691ESD.Set	Jeu SYSTEM 4 en trousse Manche ESD SoftFinish®, à fente: 0,25x1,5 - 0,5x3,0, 0,4x2,0 - 0,6x3,5, 0,4x2,5 - 0,8x4,0 Phillips: PH 000 - PH 00, PH 0 - PH 1, TORX®: T6 - T8, T7 - T9, six pans à tête sphérique: 1,5, 2,0, 2,5

Jeu SYSTEM 4 ESD, 16 pièces



Manche ESD SYSTEM 4 SoftFinish®-telescopic. Jeu de diamètres divers. Longueur de lame porte-embouts réglable; 14 embouts + boîte de rangement métallique.

- boîte métallique robuste
- jeu d'embouts approprié pour les plus petites vis avec des composants électroniques
- travail flexible par une longueur de lame variable et un changement rapide de la douille à embout
- DIN 3126, ISO 1173, forme C 4. IEC 61340-5-1

dpvlink 13265



Article	Type
7000EB16ESD.Set	Jeu SYSTEM 4 ESD, 16 pièces Manches ESD SYSTEM 4 SoftFinish®-telescopic; porte-embouts SYSTEM 4, à fente: 1x2,0, 1x3,0; cruciforme: 1xPH000, 1xPH00, 1xPH0, 1xPH1; Torx: 1xT3, 1xT4, 1xT5, 1xT6, 1xT8; six pans: 1x0,9, 1x1,3, 1x1,5

Jeu SYSTEM 4 ESD, 26 pièces



Manche ESD SYSTEM 4 SoftFinish®-telescopic. Jeu de diamètres divers. Longueur de lame porte-embouts réglable; 24 embouts + boîte de rangement métallique.

- boîte métallique robuste
- jeu d'embouts approprié pour les plus petites vis avec des composants électroniques
- travail flexible par une longueur de lame variable et un changement rapide de la douille à embout
- DIN 3126, ISO 1173, forme C 4. IEC 61340-5-1

dpvlink 13267



Article	Type
7000EB26ESD.Set	Jeu SYSTEM 4 ESD, 26 pièces Manche ESD SYSTEM 4 SoftFinish®-telescopic; porte-embouts SYSTEM 4; à fente: 1x1,5 1x2,0 1x3,0 1x4,0; cruciforme: 1xPH000 1xPH00 1xPH0 1xPH1; Torx: 1xT3 1xT4 1xT5 1xT6 1xT7 1xT8 1xT9 1xT10; six pans: 1x0,7 1x0,9 1x1,3 1x1,5 1x2,0 1x2,5 1x3,0 1x4,0

Système 6 Wiha ESD

Les systèmes à lames réversibles **SYSTEM 6 de Wiha** sont des produits de haute qualité utilisés dans l'industrie, qui satisfont les exigences supérieures grâce aux matériaux de premier choix et à une finition irréprochable. Les lames réversibles de 150 mm de longueur sont fabriquées en acier au chrome-vanadium-molybdène, sont entièrement trempées et chromées mat. Les manches différents sont ergonomiques et assurent une transmission optimale de puissance.

SYSTEM 6 ESD SoftFinish®-telescopic



Manche ergonomique multi-composants avec protection antidérapante. Avec attachement six pans de 6 mm. Permet de régler la longueur des lames réversibles dans la plage 42-114 mm. Dispositif de verrouillage par bille ClickStop assurant un maintien sûr et un changement rapide des lames. Résistance de la superficie 10^6 - 10^9 Ohm.

dpvlink 12677

Article	Type	
284ESD	SYSTEM 6 ESD SoftFinish®-telescopic	115

Lame réversible SYSTEM 6 à fente



Acier à haute qualité en chrome-vanadium-molybdène, entièrement trempé, chromé mat. Pointes de lames Wiha ChromTop®.

dpvlink 12680

Article	L [mm]	Pointe	Epaisseur	Diamètre
284.35/45	150 mm	0,6/ 0,8 mm	3,5/ 4,5 mm	6,0 mm
284.40/60	150 mm	0,8/ 1,0 mm	4,0/ 6,0 mm	6,0 mm
284.55/65	150 mm	1,0/ 1,2 mm	5,5/ 6,5 mm	6,0 mm

Lame réversible SYSTEM 6 à fente/Phillips



Acier à haute qualité en chrome-vanadium-molybdène, entièrement trempé, chromé mat. Pointes de lames Wiha ChromTop®.

dpvlink 12690

Article	L [mm]	Pointe	Epaisseur	Diamètre
284.40/PH1	150 mm	0,8 / PH1	4,0 mm	6,0 mm
284.60/PH2	150 mm	1,0 / PH2	6,0 mm	6,0 mm

Lame réversible SYSTEM 6 Phillips



Acier à haute qualité en chrome-vanadium-molybdène, entièrement trempé, chromé mat. Pointes de lames Wiha ChromTop®.

dpvlink 12691

Article	L [mm]	Pointe	Diamètre
284.PH1/2	150 mm	PH1/PH2	6,0 mm
284.PH2/3	150 mm	PH2/PH3	6,0 mm

Lame réversible SYSTEM 6 Pozidriv



Acier à haute qualité en chrome-vanadium-molybdène, entièrement trempé, chromé mat. Pointes de lames Wiha ChromTop®.

dpvlink 12692

Article	L [mm]	Pointe	Diamètre
284.PZ1/2	150 mm	PZ1/PZ2	6,0 mm
284.PZ2/3	150 mm	PZ2/PZ3	6,0 mm

Lame réversible SYSTEM 6 six pans/six pans à tête sphérique



Acier à haute qualité en chrome-vanadium-molybdène, entièrement trempé, chromé mat. Pointes de lames Wiha ChromTop®.

dpvlink 12693

Article	L [mm]	Pointe	Diamètre
284.SK25	150 mm	2,5/ 2,5 mm	6,0 mm
284.SK30	150 mm	3,0/ 3,0 mm	6,0 mm
284.SK40	150 mm	4,0/ 4,0 mm	6,0 mm
284.SK50	150 mm	5,0/ 5,0 mm	6,0 mm
284.SK60	150 mm	6,0/ 6,0 mm	6,0 mm

Lame réversible SYSTEM 6 Torx®



Acier à haute qualité en chrome-vanadium-molybdène, entièrement trempé, chromé mat. Pointes de lames Wiha ChromTop®.

dpvlink 12704

Article	L [mm]	Pointe	Diamètre
284.T06/08	150 mm	T6/T8	6,0 mm
284.T07/09	150 mm	T7/T9	6,0 mm
284.T10/15	150 mm	T10/T15	6,0 mm
284.T20/25	150 mm	T20/T25	6,0 mm
284.T30/40	150 mm	T30/T40	6,0 mm

Lame réversible SYSTEM 6 Torx® Tamper-Resistant



Pour des vis TORX® avec goupille de sécurité. Acier de haute qualité chrome-vanadium-molybdène, entièrement trempé, chromé mat. Pointes de lame en Wiha ChromTop®. Pointes de lame avec aléage.

dpvlink 12710

Article	L [mm]	Pointe	Diamètre
284.T06H/08H	150 mm	T6H/T8H	6,0 mm
284.T07H/09H	150 mm	T7H/T9H	6,0 mm
284.T10H/15H	150 mm	T10H/T15H	6,0 mm
284.T20H/25H	150 mm	T20H/T25H	6,0 mm
284.T30H/40H	150 mm	T30H/T40H	6,0 mm

Lame avec adaptateur SYSTEM 6



Logement pour douilles avec carré femelle 1/4". Acier chrome-vanadium, entièrement trempé, chromé mat. Logement pour carré femelle 1/4" avec bille à ressort pour un maintien parfait.

dpvlink 12725

Article	L [mm]	Logement	Diamètre
7803	150 mm	1/4"	6,0 mm

Porte-embouts SYSTEM 6



Porte-embouts SYSTEM 6. Pour des embouts C 6,3 et E 6,3 (1/4"). Acier chrome-vanadium, entièrement trempé, chromé mat. Porte-embouts en acier inoxydable, avec aimant permanent intégré.

dpvlink 12723

Article	L [mm]	Pointe	Epaisseur
7802	150 mm	6,0 mm	6,0 mm

Lame réversible SYSTEM 6 Torq-Set®



Pour les vis de sécurité Torq-Set®. Acier de haute qualité au chrome-vanadium-molybdène, entièrement trempé, chromé mat. Pointes de lame WihaChromTop®.

dpvlink 12720

Article	L [mm]	Pointe	Diamètre
284.TS2/4	150 mm	TS/TS4	6,0 mm



Jeu de lames réversibles SYSTEM 6



Jeu à 6 pièces, manche ES SoftFinish®-telescopic, acier de haute qualité au chrome-vanadium-molybdène, entièrement trempé, chromé mat.

Lames:
à fente / Phillips / six pans à tête sphérique

dpvlink 6983

Article	Type
284ESD.Set	Jeu de lames réversibles SYSTEM 6 Manche ESD SoftFinish®, à fente: 0,6x3,5 - 0,8x4,5, 0,8x4,0 - 1,0x6,0, 1,0x5,5 - 1,2x6,5 Phillips: PH 1, PH 2, six pans à tête sphérique: 5



- d'autres lames interchangeables disponibles sur demande -

Tournevis VDE Wiha



Tournevis avec lames en acier de haute qualité à chrome-vanadium-molybdène, entièrement trempé, bruni. L'isolation est directement moulée sur la lame et relié à la manche de manière inséparable.

Les tournevis VDE **SoftFinish® electric** de Wiha portent le sigle de sécurité éprouvée GS. Ils offrent la sécurité lors des travaux sous une tension de jusqu'à 1000 V AC et 1500 V DC. Pour assurer cela, chaque tournevis de la série SoftFinish® electric est testé séparément au bain-marie à 10.000 V selon EN/IEC 60900:2004. Le manche ergonomique avec une zone souple douce pour la peau assurent un confort supérieur, même en cas des couples très élevés.

Tournevis à fente 320N VDE SoftFinish® electric



dpvlink 9187

Article	Pointe	Epaisseur	Manche
320N.60x2.0	2,0 mm	0,4 mm	60 mm
320N.75x2.5	2,5 mm	0,4 mm	75 mm
320N.100x3.0	3,0 mm	0,5 mm	100 mm
320N.100x3.5	3,5 mm	0,6 mm	100 mm
320N.100x4.0	4,0 mm	0,8 mm	100 mm
320N.125x4.5	4,5 mm	1,0 mm	125 mm
320N.175x4.5	4,5 mm	1,0 mm	175 mm
320N.125x5.5	5,5 mm	1,0 mm	125 mm
320N.175x5.5	5,5 mm	1,0 mm	175 mm
320N.150x6.0	6,0 mm	1,2 mm	150 mm
320N.150x6.5	6,5 mm	1,2 mm	150 mm
320N.175x8.0	8,0 mm	1,2 mm	175 mm



Tournevis Phillips 321N VDE SoftFinish® electric



dpvlink 9201

Article	Pointe	Manche
321N.PH0x60	PH0	60 mm
321N.PH1x80	PH1	80 mm
321N.PH2x100	PH2	100 mm
321N.PH3x150	PH3	150 mm
321N.PH4x200	PH4	200 mm



Tournevis Pozidriv 324N VDE SoftFinish® electric



dpvlink 9227

Article	Pointe	Manche
324.PZ0x60	PZ0	60 mm
324.PZ1x80	PZ1	80 mm
324.PZ2x100	PZ2	100 mm
324.PZ3x150	PZ3	150 mm



Clé à douille six pans 322N VDE SoftFinish® electric



dpvlink 9207

Article	Taille	Manche
322.125x4.0	4,0 mm	125 mm
322.125x5.0	5,0 mm	125 mm
322.125x5.5	5,5 mm	125 mm
322.125x6.0	6,0 mm	125 mm
322.125x7.0	7,0 mm	125 mm
322.125x8.0	8,0 mm	125 mm
322.125x9.0	9,0 mm	125 mm
322.125x10.0	10,0 mm	125 mm
322.125x11.0	11,0 mm	125 mm
322.125x12.0	12,0 mm	125 mm
322.125x13.0	13,0 mm	125 mm
322.125x14.0	14,0 mm	125 mm

Clé coudée six pans 323N VDE SoftFinish® electric



dpvlink 9220

Article	Taille	Manche
323N.75x2.5	2,5 mm	75 mm
323N.75x3.0	3,0 mm	75 mm
323N.75x4.0	4,0 mm	75 mm
323N.75x5.0	5,0 mm	75 mm
323N.100x6.0	6,0 mm	100 mm
323N.100x8.0	8,0 mm	100 mm

Tournevis TORX® 325 VDE SoftFinish® electric



dpvlink 9232

Article	Pointe	Manche
325.TX05x60	TX05	60 mm
325.TX06x60	TX06	60 mm
325.TX07x60	TX07	60 mm
325.TX08x60	TX08	60 mm
325.TX09x60	TX09	60 mm

Tournevis TORX® VDE SoftFinish® electric SlimFix



dpvlink 16906

Article	Pointe	Manche
3251.T10	TX10/SlimFix	100 mm
3251.T15	TX15/SlimFix	100 mm
3251.T20	TX20/SlimFix	100 mm
3251.T25	TX25/SlimFix	100 mm
3251.T27	TX27/SlimFix	125 mm
3251.T30	TX30/SlimFix	125 mm
3251.T40	TX40/SlimFix	125 mm

Jeu de tournevis Wiha SoftFinish® electric VDE



dpvlink 9287

Article	Type
320N.ZK6.SO	Jeu de tournevis à fente/Pozidriv, 6 pièces 320N 320N.75x2.5, 100x3.5, 125x4.5, 125x5.5 324.PZ1x80, 2x100
320N.K7	Jeu de tournevis à fente/Phillips, 7 pièces 320N.75x2.5, 100x4.0, 125x5.5, 150x6.5 312N.PH1x80, 2x100 255-3
320N.K6	Jeu de tournevis à fente/Phillips, 6 pièces 320N.100x3.0, 100x4.0, 125x5.5, 150x6.5 312N.PH1x80, 2x100

Jeu de tournevis Wiha SoftFinish® electric VDE



dpvlink 9291

Article	Type
322.K5	Jeu de clé à douille six pans, 5 pièces 322.125x5.5, 125x7.0, 125x8.0, 125x10.0, 125x13.0

Jeu de tournevis Wiha SoftFinish® electric slimFix VDE



dpvlink 16551

Article	Type
3251N.K6.01	Jeu de tournevis TORX® 6 pièces 325.TX08x60, TX09x60; 3251.T10, T15, T20, T25

Tournevis Wiha



Tournevis avec lames en acier chrome-vanadium-molybdène de haute qualité, complètement trempé, chromé mat. La pointe de lame Wiha ChromTop garantit le respect des tolérances supérieur.

SoftFinish® est un concept de manches breveté de Wiha. Un support robuste au sein du manche est garanti par polypropylène (PP) résistant aux chocs, entouré par élastomère thermoplastique (TPE) agréable à la peau. La combinaison des matériaux idéale assure une bonne prise et résistance au glissement élevées. Par l'unique forme ergonomique parfaite les manches tiennent bien en main.

Les tournevis **PicoFinish** de Wiha se caractérisent par l'utilisation des meilleures matériaux et un manche ergonomique. Le tournevis de précision confortable avec un manche multi-composants, une zone de rotation rapide et un capuchon pivotant facile à manœuvrer est idéal pour toutes les applications fines et filigranes dans l'électromécanique et la mécanique de précision. Le symbole de vis à code couleur imprimé permet un reconnaissance facile.

Tournevis pour vis à fente 302 SoftFinish®



dpvlink 9060

Article	Pointe	Épaisseur	Manche	Diamètre
302.65x2.0	2,0 mm	0,4 mm	65 mm	2,0 mm
302.75x2.5	2,5 mm	0,4 mm	75 mm	2,5 mm
302.100x3.0	3,0 mm	0,5 mm	100 mm	3,0 mm
302.100x3.5	3,5 mm	0,6 mm	100 mm	3,5 mm
302.100x4.0	4,0 mm	0,8 mm	100 mm	4,0 mm
302.125x4.5	4,5 mm	0,8 mm	125 mm	4,5 mm
302.125x5.5	5,5 mm	1,0 mm	125 mm	5,5 mm
302.150x6.0	6,0 mm	1,2 mm	150 mm	6,0 mm
302.150x6.5	6,5 mm	1,2 mm	150 mm	1,2 mm
302.150x8.0	8,0 mm	1,2 mm	150 mm	1,2 mm
302.200x10.0	10,0 mm	1,6 mm	200 mm	1,6 mm

Tournevis Phillips 311 SoftFinish®



dpvlink 9072

Article	Pointe	Manche	Diamètre
311.PH0x60	PH0	60 mm	3,0 mm
311.PH1x80	PH1	80 mm	4,5 mm
311.PH1x100	PH1	100 mm	4,5 mm
311.PH2x100	PH2	100 mm	6,0 mm
311.PH2x150	PH2	150 mm	6,0 mm
311.PH3x150	PH3	150 mm	8,0 mm

Tournevis Pozidriv 313 SoftFinish®



dpvlink 9080

Article	Pointe	Manche	Diamètre
313.PZ0x60	PZ0	60 mm	3,0 mm
313.PZ1x80	PZ1	80 mm	4,5 mm
313.PZ2x100	PZ2	100 mm	6,0 mm
313.PZ3x150	PZ3	150 mm	8,0 mm

Tournevis six pans à tête sphérique 367 SoftFinish®



La tête sphérique permet de travailler des angles allant jusqu'à 25°.

dpvlink 9104

Article	Taille	Manche
367.75x1.5	1,5 mm	75 mm
367.100x2.0	2,0 mm	100 mm
367.100x2.5	2,5 mm	100 mm
367.100x3.0	3,0 mm	100 mm
367.100x4.0	4,0 mm	100 mm
367.100x5.0	5,0 mm	100 mm
367.125x6.0	6,0 mm	125 mm
367.150x8.0	8,0 mm	150 mm

Tournevis six pans à tête sphérique 367R "MagicRing" SoftFinish®



La tête sphérique permet de travailler des angles allant jusqu'à 25°. Une bague "MagicRing" maintient des vis à six pans.

dpvlink 9113

Article	Taille	Manche
367R.100x3.0	3,0 mm	100 mm
367R.100x4.0	4,0 mm	100 mm
367R.100x5.0	5,0 mm	100 mm
367R.125x6.0	6,0 mm	125 mm
367R.150x8.0	8,0 mm	150 mm

Clé à douilles six pans 341 SoftFinish®



dpvlink 9244

Article	Taille	Manche
341.125x4.0	4,0 mm	125 mm
341.125x5.0	5,0 mm	125 mm
341.125x5.5	5,5 mm	125 mm
341.125x6.0	6,0 mm	125 mm
341.125x7.0	7,0 mm	125 mm
341.125x8.0	8,0 mm	125 mm
341.125x9.0	9,0 mm	125 mm
341.125x10.0	10,0 mm	125 mm
341.125x11.0	11,0 mm	125 mm
341.125x13.0	13,0 mm	125 mm
341.125x14.0	14,0 mm	125 mm

Tournevis TORX® 362 SoftFinish®



dpvlink 9085

Article	Pointe	Manche	Diamètre
362.TX03x60	TX03	60 mm	2,5 mm
362.TX04x60	TX04	60 mm	2,5 mm
362.TX05x60	TX05	60 mm	2,5 mm
362.TX06x60	TX06	60 mm	3,5 mm
362.TX07x60	TX07	60 mm	3,5 mm
362.TX08x60	TX08	60 mm	3,5 mm
362.TX09x60	TX09	60 mm	4,0 mm
362.TX10x80	TX10	80 mm	4,0 mm
362.TX15x80	TX15	80 mm	4,0 mm
362.TX20x100	TX20	100 mm	4,0 mm

Tournevis TORX® 362R "MagicSpring" SoftFinish®



Le ressort de rétention "MagicSpring" retient des vis TORX®.

dpvlink 9096



Article	Pointe	Manche	Diamètre
362R.TX06x60	TX06	60 mm	3,5 mm
362R.TX07x60	TX07	60 mm	3,5 mm
362R.TX08x60	TX08	60 mm	3,5 mm
362R.TX09x60	TX09	60 mm	4,0 mm
362R.TX10x80	TX10	80 mm	4,0 mm
362R.TX15x80	TX15	80 mm	4,0 mm
362R.TX20x100	TX20	100 mm	4,0 mm

Jeux de tournevis Wiha SoftFinish®



dpvlink 9262



Article	Type
302.HK6.SO	Jeu de tournevis à fente/Phillips, 6 pièces 302.100x3.5, 125x4.5, 150x5.5, 150x6.5 311.PH1x80, PH2x100
302.ZK6.SO	Jeu de tournevis à fente/Pozidriv, 6 pièces 302.100x3.5, 125x4.5, 150x5.5, 150x6.5 313.PZ1x80, PZ2x100
302.HK6.01	Jeu de tournevis à fente/Phillips/Pozidriv, 6 pièces 302.100x4.0, 125x5.5, 150x6.5 311.PH1x80, PH2x100 313.PZ2x100
311.K6	Jeu de tournevis Phillips/Pozidriv, 6 pièces 311.PH1x80, PH2x100, PH3x150 313.PZ1x80, PZ2x100, PZ3x150

Jeux de tournevis Wiha SoftFinish®



dpvlink 9267



Article	Type
362.K6.SO	Jeu de tournevis TORX®, 6 pièces 362.TX10x80, TX15x80, TX20x100, TX25x100, TX30x115, TX40x130
362R.K6.SO	Jeu de tournevis TORX® "MagicSpring", 6 pièces 362R.TX10x80, TX15x80, TX20x80, TX25x100, TX30x115, TX40x130
362.K7	Jeu de tournevis TORX®, 7 pièces 362.TX08x60, TX09x60, TX10x80, TX15x80, TX20x100, TX25x100, TX30x115

Jeux de clé à douille Wiha SoftFinish®



dpvlink 9271



Article	Type
341.K5	Jeu de clé à douille six pans, 5 pièces 341.125x5.5, 125x7.0, 125x8.0, 125x10.0, 125x13.0

Tournevis à fente 260P PicoFinish



dpvlink 9119



Article	Pointe	Epaisseur	Manche	Diamètre
260P.40x0.8	0,8 mm	0,16 mm	40 mm	2,0 mm
260P.40x1.0	1,0 mm	0,18 mm	40 mm	2,0 mm
260P.40x1.2	1,2 mm	0,2 mm	40 mm	2,0 mm
260P.40x1.5	1,5 mm	0,25 mm	40 mm	2,0 mm
260P.40x1.8	1,8 mm	0,3 mm	40 mm	2,0 mm
260P.40x2.0	2,0 mm	0,4 mm	40 mm	2,0 mm
260P.50x2.5	2,5 mm	0,4 mm	50 mm	2,5 mm
260P.50x3.0	3,0 mm	0,5 mm	50 mm	3,0 mm
260P.60x3.5	3,5 mm	0,6 mm	60 mm	3,5 mm
260P.60x4.0	4,0 mm	0,8 mm	60 mm	4,0 mm

Tournevis Phillips 261P PicoFinish



dpvlink 9130



Article	Pointe	Manche	Diamètre
261P.PH00x40	PH000	40 mm	2,0 mm
261P.PH00x40	PH00	40 mm	2,0 mm
261P.PH00x50	PH0	50 mm	3,0 mm
261P.PH1x60	PH1	60 mm	4,0 mm

Tournevis Pozidriv 262P PicoFinish



dpvlink 9135



Article	Pointe	Manche	Diamètre
262P.PZ0x50	PZ0	50 mm	3,0 mm
262P.PZ1x60	PZ1	60 mm	4,0 mm

Tournevis pour vis à six pans 263P PicoFinish



dpvlink 9138



Article	Taille	Manche
263P.40x0.7	0,7 mm	40 mm
263P.40x0.9	0,9 mm	40 mm
263P.40x1.3	1,3 mm	40 mm
263P.50x1.5	1,5 mm	50 mm
263P.50x2.0	2,0 mm	50 mm
263P.60x2.5	2,5 mm	60 mm
263P.60x3.0	3,0 mm	60 mm

Tournevis six pans à tête sphérique 264P PicoFinish



La tête sphérique permet le vissage sous un angle de jusqu'à 25°.

dpvlink 9146



Article	Taille	Manche
264P.40x1.3	1,3 mm	40 mm
264P.50x1.5	1,5 mm	50 mm
264P.50x2.0	2,0 mm	50 mm
264P.60x2.5	2,5 mm	60 mm
264P.60x3.0	3,0 mm	60 mm

Clé à douille six pans 265P PicoFinish



dpvlink 9152



Article	Taille	Manche
265P.60x1.5	1,5 mm	60 mm
265P.60x1.8	1,8 mm	60 mm
265P.60x2.0	2,0 mm	60 mm
265P.60x2.5	2,5 mm	60 mm
265P.60x3.0	3,0 mm	60 mm
265P.60x3.2	3,2 mm	60 mm
265P.60x3.5	3,5 mm	60 mm
265P.60x4.0	4,0 mm	60 mm
265P.60x4.5	4,5 mm	60 mm
265P.60x5.0	5,0 mm	60 mm
265P.60x5.5	5,5 mm	60 mm
265P.60x6.0	6,0 mm	60 mm
265P.60x7.0	7,0 mm	60 mm

Tournevis TORX® 267P PicoFinish



dpvlink 9166



Article	Pointe	Manche	Diamètre
267P.TX01x40	TX01	40 mm	2,5 mm
267P.TX02x40	TX02	40 mm	2,5 mm
267P.TX03x40	TX03	40 mm	2,5 mm
267P.TX04x40	TX04	40 mm	2,5 mm
267P.TX05x40	TX05	40 mm	2,5 mm
267P.TX06x40	TX06	40 mm	2,5 mm
267P.TX07x40	TX07	40 mm	2,5 mm
267P.TX08x40	TX08	40 mm	2,5 mm
267P.TX09x50	TX09	50 mm	3,0 mm
267P.TX10x50	TX10	50 mm	3,0 mm
267P.TX15x60	TX15	60 mm	3,5 mm
267P.TX20x60	TX20	60 mm	4,0 mm

Tournevis TORX® 267PR "MagicSpring" PicoFinish



Ressort "MagicSpring" tient vis TORX®.

dpvlink 9180



Article	Pointe	Manche	Diamètre
267PR.TX06x40	TX06	40 mm	2,5 mm
267PR.TX07x40	TX07	40 mm	2,5 mm
267PR.TX08x40	TX08	40 mm	2,5 mm
267PR.TX09x50	TX09	50 mm	3,0 mm
267PR.TX10x50	TX10	50 mm	3,0 mm
267PR.TX15x60	TX15	60 mm	3,5 mm

Jeux de clé à douille Wiha PicoFinish



dpvlink 9285



Article	Type
265P.K6	Jeu de clé à douille six pans, 6 pièces 265P.60x2.5, 60x3.0, 60x3.5, 60x4.0, 60x5.0, 60x5.5

Jeux de tournevis Wiha PicoFinish



dpvlink 9274



Article	Type
260P.K6	Jeu de tournevis à fente/Phillips, 6 pièces 260P.40x1.5, 40x2.0, 50x2.5, 50x3.0 261P.PH00x40, PH0x50
260P.K7	Jeu de tournevis à fente/Phillips, 7 pièces 260P.40x1.5, 40x2.0, 50x2.5, 50x3.0 261P.PH00x40, PH0x50, PH1x60 (sans support plastique)

Jeux de tournevis Wiha PicoFinish



dpvlink 9280



Article	Type
267PR.K6	Jeu de tournevis TORX® "MagicSpring", 6 pièces 267PR.TX06x40, TX07x40, TX08x40, TX09x50, TX10x50, TX15x60
267P.K6M	Jeu de tournevis TORX®, 6 pièces 267P.TX04x40, TX05x40, TX06x40, TX07x40, TX08x40, TX09x50
267P.K6	Jeu de tournevis TORX®, 6 pièces 267P.TX07x40, TX08x40, TX09x50, TX10x50, TX15x60, TX20x60
264P.K6	Jeu de tournevis six pans à tête sphérique, 6 pièces 264P.40x1.3, 50x1.5, 50x2.0, 60x2.5, 60x3.0 263P.40x0.9

Tournevis WERA



La pointe Black Point de Wera ainsi qu'un procédé de trempe complexe garantissent **une haute longévité, une meilleure protection contre la corrosion ainsi qu'un parfait ajustement.**

Conformément à la norme ESD DIN EN 61340-5-1 ⚠

Tournevis Micro pour vis cruciformes 1550 ESD



dpvlink 18078

Article	Pointe	Longueur de la poignée	Manche	Diamètre
WE-1550ESD.PH00x60	PH00	97 mm	60 mm	2,5 mm
WE-1550ESD.PH0x60	PH0	97 mm	60 mm	3,0 mm
WE-1550ESD.PH1x80	PH1	97 mm	80 mm	4,0 mm

Tournevis Micro pour vis cruciformes Pozidriv 1555 ESD



dpvlink 18087

Article	Pointe	Longueur de la poignée	Manche	Diamètre
WE-1555ESD.PZ0x60	PZ0	97 mm	60 mm	3,0 mm
WE-1555ESD.PZ1x80	PZ1	97 mm	80 mm	4,0 mm

Tournevis Micro 1567 ESD TORX



dpvlink 18102

Article	Pointe	Longueur de la poignée	Manche	Diamètre
WE-1567ESD.TX4x40	TX4	97 mm	40 mm	2,5 mm
WE-1567ESD.TX5x40	TX5	97 mm	40 mm	3,0 mm
WE-1567ESD.TX6x40	TX6	97 mm	40 mm	3,0 mm

Tournevis Micro pour vis à fente 1578A ESD



dpvlink 18106

Article	Pointe	Longueur de la poignée	Manche	Diamètre
WE-1578A-ESD1.2x40	1,2 mm	97 mm	40 mm	2,5 mm
WE-1578A-ESD1.5x40	1,5 mm	97 mm	40 mm	2,5 mm
WE-1578A-ESD1.8x60	1,8 mm	97 mm	60 mm	2,5 mm
WE-1578A-ESD2.0x60	2,0 mm	97 mm	60 mm	2,5 mm
WE-1578A-ESD2.5x80	2,5 mm	97 mm	80 mm	2,5 mm
WE-1578A-ESD3.0x80	3,0 mm	97 mm	80 mm	3,0 mm
WE-1578A-ESD3.5x80	3,5 mm	97 mm	80 mm	4,0 mm
WE-1578A-ESD4.0x80	4,0 mm	97 mm	80 mm	4,0 mm

Tournevis à douille Micro 1569 ESD



dpvlink 18122

Article	Pointe	Longueur de la poignée	Manche	Diamètre
WE-1569ESD.SW5.0x60	SW5.0	97 mm	60 mm	7,0 mm
WE-1569ESD.SW5.5x60	SW5.5	97 mm	60 mm	7,8 mm

Jeu de tournevis électronique 1578A/6 ESD



Jeu de tournevis électronique 1578A/6 ESD, 6 pièces + Rack

dpvlink 18125

Article	Type
WE-1578A/6-ESD	Jeu de tournevis électronique, 6 pièces 1578A-ESD1.2x40/ ESD1.5x40/ ESD1.8x60/ ESD2.5x80 1550ESD.PH0x60; 1550ESD.PH1x80

Tournevis dynamométriques ESD WERA

Tournevis dynamométrique Micro Wera 1460 ESD



Tournevis dynamométrique Micro 1460 ESD

- convient pour embouts à entraînement Halfmoon, 4 mm (Wera série 9) et à entraînement 4 mm HIOS (Wera série 21)
- avec mandrin à serrage rapide pour un échange rapide des embouts
- moment de couple préréglé 0,035 Nm
- réglable 0,02 - 0,06 Nm
- précision +/- 10%
- manche: Kraftform Micro avec protection antidérapante et chapeau rotatif

Conformément à la norme ESD DIN EN 61340-5-1

dpvlink 18128			QR
Article		Plage	
WE-1460ESD	Tournevis dynamométrique Micro ESD	0,02 - 0,06 Nm	

Tournevis dynamométrique Wera série 7400 ESD



Tournevis dynamométrique 7400-ESD

- convient pour embouts à entraînement hexagonal 1/4" et séries 1 et 4 Wera
- technologie Rapidaptor avec les fonctions "rapid-in", "rapid-out", "rapid-spin", "chuck-all" et "single-hand"
- modèle non-magnétique
- précision +/- 6%
- manche: Kraftform avec protection antidérapante

Conformément à la norme ESD DIN EN 61340-5-1

dpvlink 18130			QR
Article		Plage	
WE-7440ESD	Tournevis dynamométrique 7440-ESD	0,3 - 1,2 Nm	
WE-7441ESD	Tournevis dynamométrique 7441-ESD	1,2 - 3,0 Nm	

WERA Porte-embouts / embouts

Porte-embouts WERA Stubby 811/1 ESD



Porte-embouts WERA 811/1 ESD, design court

- convient pour embouts 1/4" selon DIN 1173-C 6,3 et série 1 Wera
- lame: hexagonale
- version: logement à six pans creux 1/4" avec jonc d'arrêt, nicromatt
- manche: Kraftform avec protection antidérapante

Conformément à la norme ESD DIN EN 61340-5-1

dpvlink 18137			QR
Article	Type	Longueur de la poignée	
WE-811/1-ESD	Porte-embouts ESD Stubby, magnétique	54 mm	

Porte-embouts WERA 813 R ESD



Porte-embouts 813 R ESD

- convient pour embouts à entraînement hexagonal 1/4" selon DIN 3126-C et séries 1 et 4 Wera
- version: logement à six pans creux avec mandrin à serrage rapide et technologie Rapidaptor avec les fonctions "rapid-in", "rapid-out", "rapid-spin", "chuck-all" et "single-hand"
- manche: Kraftform avec protection antidérapante

Conformément à la norme ESD DIN EN 61340-5-1

dpvlink 18139			QR
Article		Longueur de la poignée	
WE-813R-ESD	Porte-embouts WERA 813 R	90 mm	

Porte-embouts WERA 816 R ESD



Porte-embouts 816 R ESD

- convient pour embouts à entraînement hexagonal 1/4" selon DIN 3126-C et séries 1 et 4 Wera
- version: logement à six pans creux avec mandrin à serrage rapide et technologie Rapidaptor avec les fonctions "rapid-in", "rapid-out", "rapid-spin", "chuck-all" et "single-hand"
- manche: Kraftform avec protection antidérapante

Conformément à la norme ESD DIN EN 61340-5-1

dpvlink 18141			QR
Article		Longueur de la poignée	
WE-816R-ESD	Porte-embouts WERA 816 R	119 mm	

Porte-embouts Micro Wera 1013 ESD



Porte-embouts Micro 1013 ESD

- convient pour embouts à entraînement Halfmoon, 4 mm (Wera série 9) et à entraînement 4 mm HIOS (Wera série 21)
- avec mandrin à serrage rapide pour un échange rapide des embouts
- manche: Kraftform Micro avec protection antidérapante et chapeau rotatif

Conformément à la norme ESD DIN EN 61340-5-1

dpvlink 18133			QR
Article		Longueur de la poignée	
WE-1013ESD	Porte-embouts Micro 1013 ESD	97 mm	

Embout à fente Wera 800/9C



Entraînement: 4mm Halfmoon
Version: dure

dpvlink 18145



Article	Pointe	Epaisseur	Manche
WE-800/9C-1.5x44	1,5 mm	0,23 mm	44 mm
WE-800/9C-2.0x44	2,0 mm	0,4 mm	44 mm
WE-800/9C-3.0x44	3,0 mm	0,5 mm	44 mm

Embout Wera Hex-Plus 840/9C



Entraînement: Halfmoon, 4 mm
Version: dure

dpvlink 18150



Article	Taille	Manche
WE-840/9C-SW1.5x44	1,5 mm	44 mm
WE-840/9C-SW2.0x44	2,0 mm	44 mm

d'autres embouts sur demande

Embout Wera 851/9 JCIS



Entraînement: Halfmoon, 4 mm
Version: dure

dpvlink 18153



Article	Pointe	Epaisseur	Manche
WE-851/9-1.8PH00x44	PH00	1,8 mm	44 mm
WE-851/9-1.8PH00x64	PH00	1,8 mm	64 mm
WE-851/9-1.8PH0x44	PH0	1,8 mm	44 mm
WE-851/9-1.8PH0x64	PH0	1,8 mm	64 mm
WE-851/9-2.0PH0x44	PH0	2,0 mm	44 mm
WE-851/9-2.2PH0x64	PH0	2,2 mm	64 mm
WE-851/9-3.0PH1x44	PH1	3,0 mm	44 mm
WE-851/9-3.0PH1x64	PH1	3,0 mm	64 mm

Embout Wera IP TORX-Plus 867/9C



Entraînement: Halfmoon, 4 mm
Version: dure

dpvlink 18163



Article	Pointe	Epaisseur	Manche
WE-867/9C.1IPx44	1IP	1,5 mm	44 mm
WE-867/9C.2IPx44	2IP	1,5 mm	44 mm
WE-867/9C.3IPx44	3IP	1,7 mm	44 mm
WE-867/9C.4IPx44	4IP	2,0 mm	44 mm
WE-867/9C.4IPx64	4IP	2,0 mm	64 mm
WE-867/9C.5IPx44	5IP	2,0 mm	44 mm
WE-867/9C.5IPx70	5IP	3,0 mm	70 mm
WE-867/9C.6IPx44	6IP	2,25 mm	44 mm
WE-867/9C.8IPx44	8IP	3,0 mm	44 mm
WE-867/9C.8IPx70	8IP	3,0 mm	70 mm
WE-867/9C.10IPx44	10IP	3,0 mm	44 mm

Embout Wera TORX 867/9C



Entraînement: Halfmoon, 4 mm
Version: dure

dpvlink 18175



Article	Pointe	Epaisseur	Manche
WE-867/9C.TX1x44	TX1	1,5 mm	44 mm
WE-867/9C.TX2x44	TX2	1,5 mm	44 mm
WE-867/9C.TX3x44	TX3	1,7 mm	44 mm
WE-867/9C.TX4x44	TX4	1,8 mm	44 mm
WE-867/9C.TX4x64	TX4	2,0 mm	64 mm
WE-867/9C.TX5x44	TX5	3,0 mm	44 mm
WE-867/9C.TX5x64	TX5	2,0 mm	64 mm
WE-867/9C.TX6x44	TX6	3,0 mm	44 mm
WE-867/9C.TX6x64	TX6	2,0 mm	64 mm
WE-867/9C.TX7x64	TX7	2,3 mm	64 mm
WE-867/9C.TX8x44	TX8	3,0 mm	44 mm
WE-867/9C.TX8x64	TX8	3,0 mm	64 mm

Jeu Wera Kraftform Kompakt Micro 1013ESD/11SB



dpvlink 18188



Article	Type
WE-1013ESD/11SB	Wera KK Jeu Micro 1013ESD/11SB Porte-embouts Micro WE-1013ESD, PH 00, PH 0, PH 1, TORX: TX 5, TX6 à fente: 0,23 x 1,5 / 0,4 x 2,0 / 0,5 x 3,0 Hex-Plus: 1,5 / 2,0

Jeu Wera Kraftform Kompakt Micro 1013ESD/20SB



dpvlink 18192



Article	Type
WE-1013ESD/20SB	Jeu Wera KK Micro 1013ESD/20SB Porte-embouts Micro WE-1013ESD, PH 00, PH 0, PH 1, TORX: TX1, TX2, TX3, TX4, TX 5, TX6 TORX PLUS: 1 IP, 2 IP, 3 IP, 4 IP à fente: 0,23 x 1,5 / 0,4 x 2,0 / 0,5 x 3,0 Hex-Plus: 1,5 / 2,0 Five Lobe: # 1

Jeu Wera Kraftform compact Stubby 811/1 ESD/10



dpvlink 25155

Article	Type
WE-811/1-ESD/10	Jeu Wera Kraftform compact Stubby 811/1 ESD/10 Porte-embouts Micro WE-811/1-ESD, PH00, PH 0, PH 1, PH2 à fente : 0,5 x 3 / 0,6 x 4,5 / 1 x 5,5 / 1,2 x 6,5 / 1,2 x 8



Jeu Wera Kraftform compact 816R ESD/60



dpvlink 25157

Article	Type
WE-816R-ESD/60	Jeu Wera Kraftform compact 816R ESD/60 Porte-embouts Micro WE-816R-ESD, PH 1, PH 2, PH 3, TORX : TX10, TX15, TX20, TX25, TX 30, Pozidriv : PZ1, PZ2, PZ3 à fente : 1 x 5,5 Hex-Plus : 3 / 4 / 5 / 6 Five Lobe : # 1



Jeu Wera Kraftform Micro compact 1013ESD/21SB



dpvlink 25159

Article	Type
WE-1013ESD/21SB	Jeu Wera Kraftform Micro compact 1013ESD/21SB Porte-embouts Micro WE-1013ESD, PH 000, PH00, PH 0, TORX: TX1, TX2, TX3, TX4, TX5, TORX PLUS: 1 IP, 2 IP, 3 IP, 4 IP, 11PR Microstix forme A: m / 00 / F / 0 à fente: 0,23 x 1,5 / 0,35 x 2,5 douille: 2,5



Douilles à embout



Tous les embout offerts ont l'entraînement DIN 3126, ISO 1173, form E 6,3.

Matériau: acier de haute qualité en chrome-vanadium, entièrement trempé.

Embout à fente / forme E 6,3



dpvlink 6460

Article	Pointe	Epaisseur	L [mm]
7040Z.50x3.0x0.5	3,0 mm	0,5 mm	50 mm
7040Z.50x3.5x0.6	3,5 mm	0,6 mm	50 mm
7040Z.50x4.0x0.5	4,0 mm	0,5 mm	50 mm
7040Z.50x4.0x0.8	4,0 mm	0,8 mm	50 mm
7040Z.50x4.5x0.6	4,5 mm	0,6 mm	50 mm
7040Z.50x5.5x0.8	5,5 mm	0,8 mm	50 mm
7040Z.50x5.5x1.0	5,5 mm	1,0 mm	50 mm
7040Z.50x6.5x1.2	6,5 mm	1,2 mm	50 mm
7040Z.50x8.0x1.2	8,0 mm	1,2 mm	50 mm
7040Z.50x8.0x1.6	8,0 mm	1,6 mm	50 mm



Embout Phillips/ forme E 6,3



dpvlink 6469

Article	Pointe	L [mm]
7041Z.PH0x70	PH0	70 mm
7041Z.PH1x70	PH1	70 mm
7041Z.PH1x90	PH1	90 mm
7041Z.PH1x110	PH1	110 mm
7041Z.PH1x127	PH1	127 mm
7041Z.PH1x150	PH1	150 mm
7041Z.PH2x70	PH2	70 mm
7041Z.PH2x90	PH2	90 mm
7041Z.PH2x110	PH2	110 mm
7041Z.PH2x127	PH2	127 mm
7041Z.PH2x150	PH2	150 mm
7041Z.PH3x70	PH3	70 mm
7041Z.PH3x90	PH3	90 mm
7041Z.PH3x110	PH3	110 mm
7041Z.PH3x127	PH3	127 mm
7041Z.PH3x150	PH3	150 mm



Embout TORX® TR (Tamper-Resistant) / forme E 6,3



avec forage frontal

dpvlink 6544

Article	Pointe	L [mm]
7045.TR07x50	TR07	50 mm
7045.TR08x50	TR08	50 mm
7045.TR09x50	TR09	50 mm
7045.TR10x50	TR10	50 mm
7045.TR15x50	TR15	50 mm
7045.TR20x50	TR20	50 mm
7045.TR25x50	TR25	50 mm
7045.TR27x50	TR27	50 mm
7045.TR30x50	TR30	50 mm
7045.TR40x50	TR40	50 mm



- Embouts TorxPlus et d'autres versions sur demande -

Embout TORX® / forme E 6,3



dpvlink 6519



Article	Pointe	L [mm]
7045.TX05x50	TX05	50 mm
7045.TX06x50	TX06	50 mm
7045.TX06x70	TX06	70 mm
7045.TX06x90	TX06	90 mm
7045.TX07x50	TX07	50 mm
7045.TX07x70	TX07	70 mm
7045.TX07x90	TX07	90 mm
7045.TX08x50	TX08	50 mm
7045.TX08x70	TX08	70 mm
7045.TX08x90	TX08	90 mm
7045.TX09x50	TX09	50 mm
7045.TX09x70	TX09	70 mm
7045.TX09x90	TX09	90 mm
7045.TX10x50	TX10	50 mm
7045.TX10x70	TX10	70 mm
7045.TX10x90	TX10	90 mm
7045.TX10x110	TX10	110 mm
7045.TX15x50	TX15	50 mm
7045.TX15x70	TX15	70 mm
7045.TX15x90	TX15	90 mm
7045.TX15x110	TX15	110 mm
7045.TX20x50	TX20	50 mm
7045.TX20x70	TX20	70 mm
7045.TX20x90	TX20	90 mm
7045.TX20x110	TX20	110 mm
7045.TX25x50	TX25	50 mm
7045.TX25x70	TX25	70 mm
7045.TX25x90	TX25	90 mm
7045.TX25x110	TX25	110 mm
7045.TX27x50	TX27	50 mm
7045.TX27x70	TX27	70 mm
7045.TX27x90	TX27	90 mm
7045.TX30x50	TX30	50 mm
7045.TX30x70	TX30	70 mm
7045.TX30x90	TX30	90 mm
7045.TX30x110	TX30	110 mm
7045.TX40x50	TX40	50 mm
7045.TX40x70	TX40	70 mm
7045.TX40x90	TX40	90 mm
7045.TX40x110	TX40	110 mm

Embout Pozidriv / forme E 6,3



dpvlink 6487



Article	Pointe	L [mm]
7042Z.PZ0x70	PZ0	70 mm
7042Z.PZ1x70	PZ1	70 mm
7042Z.PZ1x90	PZ1	90 mm
7042Z.PZ1x110	PZ1	110 mm
7042Z.PZ1x127	PZ1	127 mm
7042Z.PZ1x150	PZ1	150 mm
7042Z.PZ2x70	PZ2	70 mm
7042Z.PZ2x90	PZ2	90 mm
7042Z.PZ2x110	PZ2	110 mm
7042Z.PZ2x127	PZ2	127 mm
7042Z.PZ2x150	PZ2	150 mm
7042Z.PZ3x70	PZ3	70 mm
7042Z.PZ3x90	PZ3	90 mm
7042Z.PZ3x110	PZ3	110 mm
7042Z.PZ3x127	PZ3	127 mm
7042Z.PZ3x150	PZ3	150 mm

Embout standard, fente, forme C 6,3



Matériau: acier de haute qualité en chrome-vanadium, entièrement trempé.

Entraînement: DIN 3126, ISO 1173, forme C 6,3.

Application: pour les vissages de toute nature dans l'artisanat et l'industrie.

dpvlink 12772



Article	Pointe	Epaisseur	L [mm]
7010Z.25x4.5x0.6	4,5 mm	0,6 mm	25 mm
7010Z.25x5.5x0.8	5,5 mm	0,7 mm	25 mm
7010ZL.39x4.0x0.5	4,0 mm	0,5 mm	39 mm
7010ZL.39x4.0x0.8	4,0 mm	0,8 mm	39 mm

Embout standard, Phillips, forme C 6,3



Matériau: acier de haute qualité en chrome-vanadium, entièrement trempé.

Entraînement: DIN 3126, ISO 1173, forme C 6,3.

Application: pour les vissages de toute nature dans l'artisanat et l'industrie.

dpvlink 12779



Article	Pointe	L [mm]
7011Z.PH0x25	PH0	25 mm
7011Z.PH1x25	PH1	25 mm
7011Z.PH2x25	PH2	25 mm
7011Z.PH3x25	PH3	25 mm

Embout standard, Pozidriv, forme C 6,3



Matériau: acier de haute qualité en chrome-vanadium, entièrement trempé.

Entraînement: DIN 3126, ISO 1173, forme C 6,3.

Application: pour les vissages de toute nature dans l'artisanat et l'industrie.

dpvlink 12784



Article	Pointe	L [mm]
7012Z.PZ0x25	PZ0	25 mm
7012Z.PZ1x25	PZ1	25 mm
7012Z.PZ2x25	PZ2	25 mm
7012Z.PZ3x25	PZ3	25 mm

Embout standard, TORX®, forme C 6,3



Matériau: acier de haute qualité en chrome-vanadium, entièrement trempé.

Entraînement: DIN 3126, ISO 1173, forme C 6,3.

Application: pour les vissages de toute nature dans l'artisanat et l'industrie.

dpvlink 12789



Article	Pointe	L [mm]
7015.TX03x25	T3	25 mm
7015.TX04x25	T4	25 mm
7015.TX05x25	T5	25 mm
7015.TX06x25	T6	25 mm
7015.TX07x25	T7	25 mm
7015.TX08x25	T8	25 mm
7015.TX09x25	T9	25 mm
7015.TX10x25	T10	25 mm

Embout standard, TORX PLUS®, forme C 6,3



Matériau: acier de haute qualité en chrome-vanadium, entièrement trempé.
Application: pour les vissages de toute nature dans l'artisanat et l'industrie.
En plus: Une section renforcée permet de transmettre des couples supérieurs d'environ 25% par rapport au profil TORX®.

dpvlink 13269

Article	Pointe	L [mm]
7016Z.04IPx25	4IP	25 mm
7016Z.05IPx25	5IP	25 mm
7016Z.06IPx25	6IP	25 mm
7016Z.07IPx25	7IP	25 mm
7016Z.08IPx25	8IP	25 mm
7016Z.09IPx25	9IP	25 mm
7016Z.10IPx25	10IP	25 mm

Embout standard, six pans, forme C 6,3



Matériau: acier de haute qualité en chrome-vanadium, entièrement trempé.
Entraînement: DIN 3126, ISO 1173, forme C 6,3.
Application: pour les vissages de toute nature dans l'artisanat et l'industrie.

dpvlink 12798

Article	Taille	L [mm]
7013Z.25x1.5	1,5 mm	25 mm
7013Z.25x2.0	2,0 mm	25 mm
7013Z.25x2.5	2,5 mm	25 mm
7013Z.25x3.0	3,0 mm	25 mm
7013Z.25x4.0	4,0 mm	25 mm
7013Z.25x5.0	5,0 mm	25 mm

Embout six pans / forme E6,3



dpvlink 6503

Article	Taille	L [mm]
7043Z.50x1.5	1,5 mm	50 mm
7043Z.50x2.0	2,0 mm	50 mm
7043Z.50x3.0	3,0 mm	50 mm
7043Z.50x4.0	4,0 mm	50 mm
7043Z.50x5.0	5,0 mm	50 mm
7043Z.50x6.0	6,0 mm	50 mm
7043Z.50x8.0	8,0 mm	50 mm

Embout six pans "MagicRing" / forme E6,3



MagicRing en acier à ressort maintient toutes les vis standard à divers angles

dpvlink 6658

Article	Taille	L [mm]
7043RZ.50x3.0	3,0 mm	50 mm
7043RZ.50x4.0	4,0 mm	50 mm
7043RZ.50x5.0	5,0 mm	50 mm
7043RZ.50x6.0	6,0 mm	50 mm

Embout six pans à tête sphérique "MagicRing"



MagicRing en acier à ressort maintient toutes les vis standard à divers angles

dpvlink 6667

Article	Taille	L [mm]
7047RZ.50x3.0	3,0 mm	50 mm
7047RZ.50x4.0	4,0 mm	50 mm
7047RZ.50x5.0	5,0 mm	50 mm
7047RZ.50x6.0	6,0 mm	50 mm

d'autres embout sur demande

Embout à douille / forme E6,3



Embout standard, douille, forme E 6,3
 Acier de haute qualité en chrome-vanadium, entièrement trempé

Article 7044M.SWxx = avec aimant permanent pour un bon maintien des vis

dpvlink 6510

Article	Taille	L [mm]
7044.SW5.0	5,0 mm	55 mm
7044.SW5.5	5,5 mm	55 mm
7044.SW6.0	6,0 mm	55 mm
7044.SW7.0	7,0 mm	55 mm
7044.SW8.0	8,0 mm	55 mm
7044.SW10.0	10,0 mm	55 mm
7044.SW13.0	13,0 mm	55 mm
7044M.SW5.0	5,0 mm	55 mm
7044M.SW5.5	5,5 mm	55 mm
7044M.SW6.0	6,0 mm	55 mm
7044M.SW7.0	7,0 mm	55 mm
7044M.SW8.0	8,0 mm	55 mm
7044M.SW10.0	10,0 mm	55 mm
7044M.SW13.0	13,0 mm	55 mm

Porte-embout à échange rapide forme E6,3



Porte-embout à échange rapide ClicFix, magnétique, forme E 6,3

Manche: aluminium anodisé
 Entraînement: DIN 3126, ISO 1173, forme E 6,3
 En plus: opération réalisable d'une seule fois pour un échange rapide des embouts

dpvlink 6577

Article	Type
7149	ClicFix 1/4", longueur 60 mm

Porte-embout 1/4" six pans / forme E6,3



dpvlink 6575

Article	Type
7113.S	Porte-embout magnétique 1/4", longueur 59 mm
7113	Porte-embout magnétique 1/4", longueur 74 mm
7143	Porte-embout magnétique 1/4", avec circlip, longueur 72 mm
7140	Porte-embout 1/4", avec circlip, longueur 57 mm

Jeu de Micro embouts, 65 pièces



Contenu

- 45 Micro embouts - entraînement 4 mm
- 16 Micro douilles - entraînement 4 mm
- 1 manche ESD pour tournevis de précision
- 1 porte-embout/rallonge 100 mm
- 1 adaptateur pour échange de six pans 4 mm au six pans 1/4"
- 1 cliquet d'embout 1/4"

Manche pour tournevis de précision ESD

- Rallonge 100 mm
- Cliquet d'embout 1/4"
- Adaptateur 1/4" - 4 mm



Philips 28 mm

000 / 00 / 0 / 1

à fente 28 mm

0,8 / 1,2 / 1,5 / 1,8 / 2,0 / 2,5 / 3,0 / 3,5 / 4,0

six pans 28 mm

0,7 / 0,9 / 1,3 / 1,5 / 2,0 / 2,5 / 3,0 / 4,0
0.050" / 1/16" / 5/64" / 3/32" / 7/64" / 1/8" / 9/64" / 5/32"

TORX® 28 mm

T3 / T4 / T5 / T6 / T7 / T8 / T9 / T10 / T15 / T20

Pentalobe 28 mm

P1 / P2 / P3 / P4 / P5 / P6

Douille 30 mm

2,0 / 2,5 / 3,0 / 3,5 / 4,0 / 4,5 / 5,0 / 5,5
5/64" / 3/32" / 7/64" / 1/8" / 9/64" / 5/32" / 3/16" / 7/32"

dpvlink 18607

Article	Type
7000SK65ESD	Jeu de Micro embouts, 65 pièces



Tournevis dynamométriques ESD

Manche de tournevis dynamométrique Wiha TorqueVario®-S ESD



Pour des travaux avec des composants sensibles aux décharges électrostatiques où les réglages du couple préconisé sont importants, à utiliser en combinaison avec une lame interchangeable Wiha Torque ESD.

- réglages du couple variables
- couple réglable de manière continue avec outil de réglage (Torque-Setter fourni)
- affichage numérique du couple dans une fenêtre
- manche ergonomique multicomposants en plastique dissipateur
résistance de la superficie $R_s = 10^6 - 10^9 \text{ Ohm}$ ⚠
- la taille du manche est optimalement adaptée au couple
- les lames sont imprimées avec le couple maximal admissible
- les lames sont revêtées du plastique dissipateur
- un clic nettement audible quand le couple est atteint
- précision $\pm 6\%$ (modèle 2882ESD.TV0 + 2882ESD.TV1 $\pm 10\%$)

Pour protéger les vis et les outils contre des dégâts lors du serrage et du desserrage, les tournevis dynamométriques disposent en plus de la limitation du couple de serrage d'une limitation supplémentaire du couple de desserrage. En desserrant la vis un couple contrôlé est atteint qui est supérieure de 50% au couple de serrage.

Qualité

Même en cas d'un usage continue, les composants mécaniques du tournevis dynamométrique assurent une répétabilité qui va au-delà des standards exigés. Pour votre sécurité, avant d'être livrés tous les outils sont testés avec une installation de calibrage et d'inscription spécialement développée et les résultats sont documentés.

Standards:

DIN EN 61340-5-1 / 61340-5-2, EN ISO 6789, BS EN 26789, ASME B107.14M

dpvlink 6432

Article	Type	Plage
2882ESD.TV0	Manche de tournevis dynamométrique ESD TV0	0,04 - 0,46 Nm
2882ESD.TV1	Manche de tournevis dynamométrique ESD TV1	0,1 - 0,6 Nm
2882ESD.TV1-6	Manche de tournevis dynamométrique ESD TV1	0,1 - 0,6 Nm
2882ESD.TV2	Manche de tournevis dynamométrique ESD TV2	0,4 - 1,0 Nm
2882ESD.TV3	Manche de tournevis dynamométrique ESD TV3	0,5 - 2,0 Nm
2882ESD.TV4	Manche de tournevis dynamométrique ESD TV4	1,0 - 5,0 Nm



Tournevis dynamométriques VDE

Manche de tournevis dynamométrique Wiha TorqueVario®-S VDE



Pour des travaux sur des pièces sous tension où les réglages du couple préconisés sont importants, à utiliser en combinaison avec un porte-embout slimTorque VDE pour des embouts slimBit de 6 mm.

- réglages du couple variables
- couple réglable de manière continue avec outil de réglage (Torque-Setter fourni)
- affichage numérique du couple dans une fenêtre
- manche ergonomique multicomposants avec protection isolante 1000 V AC, testé GS
- la taille du manche est optimalement adaptée au couple
- un clic nettement audible quand le couple est atteint
- précision $\pm 6\%$
- protection isolante directement moulée sur les embouts dont la partie frontale est complètement intégrée dans l'embout

Livraison :

- 1x tournevis dynamométrique TorqueVario®-S VDE
- porte-embouts slimTorque VDE pour embouts slimBits 6mm
- 1x outil de réglage pour tournevis dynamométrique avec manche horizontale

Normes:

DIN EN 69000 (IEC 900) individuellement testé jusqu'à 10000 V, EN ISO 6789, BS EN 26789, ASME B107.14M

dpvlink 9370

Article	Type	Plage
2872.TV3	Manche de tournevis dynamométrique TV 3 VDE	0,5 - 2,0 Nm
2872.TV4	Manche de tournevis dynamométrique TV 4 VDE	0,8 - 5,0 Nm
2872.TV5	Manche de tournevis dynamométrique TV 5 VDE	2,0 - 7,0 Nm

Lame interchangeable pour vis à fente Wiha slimBit VDE



Pour les travaux à proximité des pièces sous tension jusqu'à 1.000 V AC. Testé selon IEC 60900.

Les embouts slimBits 6 mm sont uniquement utilisables dans le porte-embout slim-Vario® et le porte-embout slimTorque VDE (système dynamométrique VDE).

dpvlink 21968

Article	Nm		Largeur	Épaisseur	Diamètre
	max. Nm				
2831VDE.25	0,4 Nm		2,5 mm	0,4 mm	6,0 mm
2831VDE.30	0,6 Nm		3,0 mm	0,5 mm	6,0 mm
2831VDE.35	2,5 Nm		3,5 mm	0,6 mm	6,0 mm
2831VDE.40	2,5 Nm		4,0 mm	0,8 mm	6,0 mm
2831VDE.55	5,5 Nm		5,5 mm	1,0 mm	6,0 mm
2831VDE.65	5,5 Nm		6,5 mm	1,2 mm	6,0 mm

Lame interchangeable Phillips Wiha slimBit VDE



Pour les travaux à proximité des pièces sous tension jusqu'à 1.000 V AC (IEC 60900). Les embouts slimBits 6 mm sont uniquement utilisables dans le porte-embout slim-Vario® et le porte-embout slimTorque VDE (système dynamométrique VDE).

dpvlink 21975

Article	Pointe	Nm	
		max. Nm	Diamètre
2831VDE.PH1	PH1	3,8 Nm	6,0 mm
2831VDE.PH2	PH2	5,5 Nm	6,0 mm

Lame interchangeable Pozidriv Wiha slimBit VDE



Pour les travaux à proximité des pièces sous tension jusqu'à 1.000 V AC. Testé selon IEC 60900.

Les embouts slimBits 6 mm sont uniquement utilisables dans le porte-embout slim-Vario® et le porte-embout slimTorque VDE (système dynamométrique VDE).

dpvlink 21978

Article	Pointe	Nm	
		max. Nm	Diamètre
2831VDE.PZ1	PZ1	3,8	6,0
2831VDE.PZ2	PZ2	5,5	6,0

Lame interchangeable pour vis à fente/Phillips Wiha slimBit VDE



Pour les travaux à proximité des pièces sous tension jusqu'à 1.000 V AC. Testé selon IEC 60900.

Les embouts slimBits 6 mm sont uniquement utilisables dans le porte-embout slim-Vario® et le porte-embout slimTorque VDE (système dynamométrique VDE).

dpvlink 21981

Article	Pointe	Nm	
		max. Nm	Diamètre
2831VDE.SL-PH1	SL/PH1	3,8	6,0
2831VDE.SL-PH2	SL/PH2	5,5	6,0

Lame interchangeable pour vis à fente/Pozidriv Wiha slimBit VDE



Pour les travaux à proximité des pièces sous tension jusqu'à 1.000 V AC. Testé selon IEC 60900.

Les embouts slimBits 6 mm sont uniquement utilisables dans le porte-embout slim-Vario® et le porte-embout slimTorque VDE (système dynamométrique VDE).

dpvlink 21984

Article	Pointe	Nm	
		max. Nm	Diamètre
2831VDE.SL-PZ1	SL/PZ1	3,8	6,0
2831VDE.SL-PZ2	SL/PZ2	3,8	6,0

Lame interchangeable TORX® Wiha Torque VDE



Acier de haute qualité au chrome-vanadium-molybdène, entièrement trempé, bruni. Protection isolante directement moulée sur la lame.

Fabriquée selon DIN EN 69000 (IEC 900), individuellement testé jusqu'à 10000 V

dpvlink 20126

Article	Pointe	Nm	
		max. Nm	Diamètre
2831VDE.T8	T8	1,3	6,0
2831VDE.T9	T9	1,3	6,0
2831VDE.T10	T10	3,8	6,0
2831VDE.T15	T15	5,0	6,0
2831VDE.T20	T20	5,5	6,0
2831VDE.T25	T25	5,5	6,0

Lame interchangeable pour vis à six pans Wiha slimBit VDE



Pour les travaux à proximité des pièces sous tension jusqu'à 1.000 V AC (IEC 60900). Les embouts slimBits 6 mm sont uniquement utilisables dans le porte-embout slimVario® et le porte-embout slimTorque VDE (système dynamométrique VDE).

dpvlink 21988

Article	Pointe	Nm		Diamètre
		max. Nm		
2831VDE.SK15	1,5	0,9		6,0
2831VDE.SK20	2	1,8		6,0
2831VDE.SK25	2,5	3,8		6,0
2831VDE.SK30	3	5,5		6,0
2831VDE.SK40	4	5,5		6,0
2831VDE.SK50	5	5,5		6,0
2831VDE.SK60	6	5,5		6,0



Lame interchangeable pour vis à tête carrée Wiha slimBit VDE



Pour les travaux à proximité des pièces sous tension jusqu'à 1.000 V AC. Testé selon IEC 60900.

Les embouts slimBits 6 mm sont uniquement utilisables dans le porte-embout slimVario® et le porte-embout slimTorque VDE (système dynamométrique VDE).

dpvlink 21996

Article	Pointe	Nm		Diamètre
		max. Nm		
2831VDE.R1	#1	5,5		6,0
2831VDE.R2	#2	5,5		6,0



Jeu de tournevis dynamométrique Wiha TorqueVario®-S VDE



Jeu de tournevis dynamométriques Torque à 5 pièces. Pour le vissage contrôlé à proximité de pièces sous tension jusqu'à 1 000 V AC. Manche de tournevis dynamométrique est réglable de manière continue dans la plage 1,0 - 5,0 Nm avec outil de réglage Torque-Setter (inclu dans la livraison). Protection isolante directement moulée sur les embouts dont la partie frontale est complètement intégrée dans l'embout.

Contenu de la livraison :

- 1x tournevis dynamométrique TorqueVario-S electric avec limitation de couple variable, outil testé à 10.000 V AC et approuvé pour 1.000 V AC / 0,8 - 5,0 Nm
- 1x porte-embout slimBit Halter electric, verrouillable mécaniquement pour tournevis dynamométrique VDE avec manche longitudinal
- 1x outil de réglage tournevis dynamométrique avec manche longitudinal
- 1x SL/PZ1
- 1x SL/PZ2

Normes :

individuellement testé jusqu'à 10000 V, IEC 60900, DIN EN ISO 6789

dpvlink 21959

Article	Ausführung	Bereich [Nm]
2872.TV.SET	Jeu de tournevis dynamométrique TV VDE, 5 pièces	0,8-5,0



Tournevis dynamométriques

Manche de tournevis dynamométrique Wiha TorqueVario®-S



Pour des travaux avec des composants sensibles aux décharges électrostatiques où les réglages du couple préconisé sont importants, à utiliser en combinaison avec une lame interchangeable Wiha Torque ESD.

- réglages du couple variables
- couple réglable de manière continue avec outil de réglage (Torque-Setter fourni)
- affichage numérique du couple dans une fenêtre
- manche ergonomique multicomposants, très pratique grâce à son design léger et compact
- la taille du manche est optimalement adaptée au couple
- les lames sont imprimées avec le couple maximal admissible
- les lames sont marquées avec un code couleur
- un clic nettement audible quand le couple est atteint
- précision ±6% (modèle 2852ESD.TV1 ±10%)

Normes: EN ISO 6789, BS EN 26789, ASME B107.14M

dpvlink 9295

Article	Type	Plage
2852.TV1	Manche de tournevis dynamométrique TV1	0,1 - 0,6 Nm
2852.TV2	Manche de tournevis dynamométrique TV2	0,4 - 1,0 Nm
2852.TV3	Manche de tournevis dynamométrique TV3	0,8 - 2,0 Nm
2852.TV4	Manche de tournevis dynamométrique TV4	1,0 - 5,0 Nm
2852.TV5	Manche de tournevis dynamométrique TV5	2,0 - 8,0 Nm



Lame interchangeable pour vis à fente Wiha Torque



Acier de haute qualité au chrome-vanadium-molybdène, entièrement trempé, chromé mat. Pointe de lame en ChromTop® de Wiha assure une adhérence parfaite à la vis. Code couleur: gris.

DIN 5264, ISO 2380.

dpvlink 9313

Article	Nm max. Nm	Pointe		Ø
		Paisseur		
2859.15	0,15	1,5 mm	0,25 mm	4,0 mm
2859.20	0,4	2,0 mm	0,4 mm	4,0 mm
2859.25	0,4	2,5 mm	0,4 mm	4,0 mm
2859.30	0,6	3,0 mm	0,5 mm	4,0 mm
2859.35	1,1	3,5 mm	0,6 mm	4,0 mm
2859.40	1,1	4,0 mm	0,8 mm	4,0 mm



Lame interchangeable Phillips Wiha Torque



Acier de haute qualité au chrome-vanadium-molybdène, entièrement trempé, chromé mat. Pointe de lame en ChromTop® de Wiha assure une adhérence parfaite à la vis. Code couleur: bleu foncé.

DIN ISO 8764-1

dpvlink 9320

Article	Pointe	Nm	
		max. Nm	Ø
2859.PH000	PH000	0,4	4,0 mm
2859.PH00	PH00	0,4	4,0 mm
2859.PH0	PH0	0,9	4,0 mm
2859.PH1	PH1	3,8	4,0 mm
2859.PH2	PH2	5,5	4,0 mm



Lame interchangeable Pozidriv Wiha Torque



Acier de haute qualité au chrome-vanadium-molybdène, entièrement trempé, chromé mat. Pointe de lame en ChromTop® de Wiha assure une adhérence parfaite à la vis. Code couleur: bleu clair.

DIN ISO 8764-1

dpvlink 9327

Article	Pointe	Nm	
		max. Nm	Ø
2859.PZ0	PZ0	0,9	4,0 mm
2859.PZ1	PZ1	3,8	4,0 mm
2859.PZ2	PZ2	5,5	4,0 mm

Lame interchangeable pour vis à six pans Wiha Torque



Acier de haute qualité au chrome-vanadium-molybdène, entièrement trempé, chromé mat. Pointe de lame en ChromTop® de Wiha assure une adhérence parfaite à la vis. Code couleur: rouge.

dpvlink 9331

Article	Nm		Ø
	max. Nm	Pointe	
2859.SK15	0,9	1,5 mm	4,0 mm
2859.SK20	1,8	2,0 mm	4,0 mm
2859.SK25	3,8	2,5 mm	4,0 mm
2859.SK30	5,5	3,0 mm	4,0 mm
2859.SK40	8,0	4,0 mm	4,0 mm

Lame interchangeable pour vis à six pans à tête sphérique Wiha Torque



Acier de haute qualité au chrome-vanadium-molybdène, entièrement trempé, chromé mat. Pointe de lame ChromTop® assure une adhérence parfaite à la vis. Code couleur: rouge. La tête sphérique permet de travailler des angles allant jusqu'à 25°.

dpvlink 9337

Article	Nm		Ø
	max. Nm	Pointe	
2859.SKK15	0,4	1,5 mm	4,0 mm
2859.SKK20	0,9	2,0 mm	4,0 mm
2859.SKK25	2,0	2,5 mm	4,0 mm
2859.SKK30	3,8	3,0 mm	4,0 mm
2859.SKK40	8,0	4,0 mm	4,0 mm

Lame interchangeable TORX® Wiha Torque



Acier de haute qualité au chrome-vanadium-molybdène, entièrement trempé, chromé mat. Pointe de lame ChromTop® de Wiha assure une adhérence parfaite à la vis. Code couleur: vert foncé.

dpvlink 9343

Article	Pointe	Nm	
		max. Nm	Ø
2859.TX05	TX05	0,4	4,0 mm
2859.TX06	TX06	0,6	4,0 mm
2859.TX07	TX07	0,9	4,0 mm
2859.TX08	TX08	1,3	4,0 mm
2859.TX09	TX09	2,5	4,0 mm
2859.TX10	TX10	3,8	4,0 mm
2859.TX15	TX15	5,5	4,0 mm
2859.TX20	TX20	8,0	4,0 mm
2859.TX25	TX25	8,0	4,0 mm

Lame interchangeable TORX® "MagicSpring" Wiha Torque



Acier de haute qualité au chrome-vanadium-molybdène, entièrement trempé, chromé mat. Pointe de lame en ChromTop® de Wiha assure une adhérence parfaite à la vis. Code couleur: vert foncé. Le ressort "MagicSpring" retient les vis TORX®.

dpvlink 9361

Article	Pointe	Nm	
		max. Nm	Ø
2859R.TX06	TX06	0,6	4,0 mm
2859R.TX07	TX07	0,9	4,0 mm
2859R.TX08	TX08	1,3	4,0 mm
2859R.TX09	TX09	2,5	4,0 mm
2859R.TX10	TX10	3,8	4,0 mm
2859R.TX15	TX15	5,5	4,0 mm
2859R.TX20	TX20	8,0	4,0 mm
2859R.TX25	TX25	8,0	4,0 mm

Lame interchangeable TORX PLUS® Wiha Torque



Acier de haute qualité au chrome-vanadium-molybdène, entièrement trempé, chromé mat. Pointe de lame en ChromTop® de Wiha assure une adhérence parfaite à la vis. Code couleur: vert clair.

dpvlink 9303

Article	Pointe	Nm	
		max. Nm	Ø
2859.05IP	05IP	0,5	4,0 mm
2859.06IP	06IP	0,8	4,0 mm
2859.07IP	07IP	1,3	4,0 mm
2859.08IP	08IP	2,0	4,0 mm
2859.09IP	09IP	3,0	4,0 mm
2859.10IP	10IP	4,5	4,0 mm
2859.15IP	15IP	6,6	4,0 mm
2859.20IP	20IP	8,0	4,0 mm
2859.25IP	25IP	8,0	4,0 mm

Lame interchangeable TORX PLUS® "MagicSpring" Wiha Torque



Acier de haute qualité au chrome-vanadium-molybdène, entièrement trempé, chromé mat. Pointe de lame en ChromTop® de Wiha assure une adhérence parfaite à la vis. Code couleur: vert foncé.

Le ressort "MagicSpring" retient les vis TORX PLUS®.

dpvlink 9352

Article	Pointe	Nm	
		max. Nm	Ø
2859R.06IP	06IP	0,8	4,0 mm
2859R.07IP	07IP	1,3	4,0 mm
2859R.08IP	08IP	2,0	4,0 mm
2859R.09IP	09IP	3,0	4,0 mm
2859R.10IP	10IP	4,5	4,0 mm
2859R.15IP	15IP	6,6	4,0 mm
2859R.20IP	20IP	8,0	4,0 mm
2859R.25IP	25IP	8,0	4,0 mm

Porte-embout universel pour Wiha TorqueVario-S



pour tous les embouts C 6,3 et E 6,3, logement 1/4"

Acier de haute qualité au chrome-vanadium-molybdène, entièrement trempé, chromé mat, revêtement en plastique noir.

dpvlink 9301

Article	Type
2859	Porte-embout universel pour TorqueVario-S

Tournevis électriques

Tournevis électriques

Tournevis électriques Kilews



Depuis plus de 30 années Kilews est synonyme pour qualité des outils électroniques professionnels conçus pour la fabrication et des sites de montage. Entre-temps Kilews est l'un des plus grands fabricants mondiaux. La technologie sans balais jusqu'à 35 Nm que Kilews produit en premier crée les conditions nécessaires pour répondre aux exigences croissantes dans la fabrication électronique.

Une vue d'ensemble des tournevis à basse tension sans balais de Kilews

- **convient pour ESD** : pour composants sensibles dans la fabrication électronique
 - **convient pour salles blanches** : aucune émission de carbone grâce à la technologie sans balais
 - **durable** : tous les tournevis sont équipés d'un moteur durable
 - **sans entretien** : les moteurs durables évitent une maintenance fastidieuse
- Les tournevis sont disponibles en version antistatique avec embout mis à la terre.

Tournevis électriques série B 100

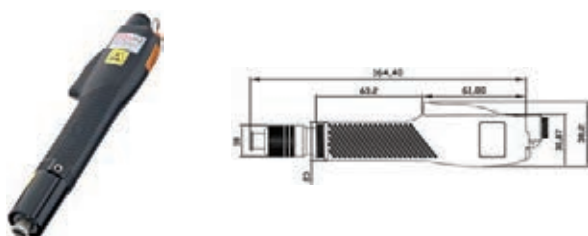

Les tournevis à basse tension de la série B 100 se caractérisent par un faible poids et une haute stabilité. Le bouton rotation à gauche permet de changer la direction de rotation rapidement et sans grand effort. Les tournevis sans balais sont simples à manipuler et au même temps très silencieux.

Données techniques du tournevis :

Longueur : 165 mm
 Poids : 170 g
 Tension / performance : 12 VDC / 25 W
 Vitesses : 2
 Précision : ±3 %
 Type d'embout : Type C embout queue d'ailettes 4 mm (wing shank)
 Bloc d'alimentation appropriée : SKP-12HL

Modèle	SKD-B100L	SKD-B100LS4	SKD-B103L	SKD-B103LS4
Type de démarrage	par levier	par levier	par levier	par levier
Couple	0,008-0,14 Nm	0,008-0,14 Nm	0,05-0,343 Nm	0,05-0,343 Nm
Vitesse du ralenti High	1000	280	1000	280
Vitesse du ralenti Low	700	200	700	200
Taille de vis Vis fileté	1,0-1,7	1,0-1,7	1,0-2,3	1,0-1,7
Taille de vis autotaraudeuse	1,0-1,5	1,0-1,5	1,0-2,0	1,0-2,0
Bloc d'alimentation/contrôleur	SKP-12HL			

dpvlink 20208

Article	Type
SKD-B100L-ESD	Tournevis électrique SKD-B100L-ESD avec douille dynamométrique, sans bloc d'alimentation SKP-12HL
SKD-B100LS4-ESD	Tournevis électrique SKD-B100LS4-ESD avec douille dynamométrique, sans bloc d'alimentation SKP-12HL
SKD-B103L-ESD	Tournevis électrique SKD-B103L-ESD avec douille dynamométrique, sans bloc d'alimentation SKP-12HL
SKD-B103LS4-ESD	Tournevis électrique SKD-B103LS4-ESD avec douille dynamométrique, sans bloc d'alimentation SKP-12HL



Tournevis électriques série BN 200

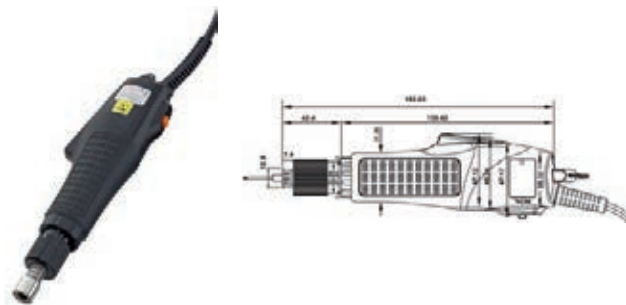

Grâce à son technologie sans balais le tournevis à basse tension de la série BN 200 avec démarrage par levier est qualifié à l'utilisation aux postes de travail dans les salles blanches comme il n'y a pas d'émission de poussière de carbone.

Données techniques du tournevis:

Longueur : 230 mm
 Poids : 310 g
 Tension / performance : 32 VDC / 25 W
 Précision : ±3 %
 Type d'embout : Type B 6,35 mm
 Bloc d'alimentation/contrôleur : voir accessoires

- en option avec fonction de comptage de vis et démarrage en douceur (Soft-Start), et non pas pour SKD-BN203LS5
- 8 vitesses différentes disponibles pour SKD-BN203

Modèle	SKD-BN203L	SKD-BN203LS5	SKD-BN203LS6
Type de démarrage	par levier	par levier	par levier
Couple	0,02-0,34 Nm	0,02-0,34 Nm	0,02-0,34 Nm
Vitesse du ralenti High	1000	500	370
Vitesse du ralenti Low	700	350	260
Taille de vis vis fileté	1,0-2,3	1,0-2,3	1,0-2,3
Taille de vis autotaraudeuse	1,0-2,0	1,0-2,0	1,0-2,0
Bloc d'alimentation/Contrôleur	SKP-32BC-60W		

Modèle	SKD-BN203LS7	SKD-BN207L	SKD-BN210L
Type de démarrage	par levier	par levier	par levier
Couple	0,02-0,34 Nm	0,05-0,69 Nm	0,10-0,98 Nm
Vitesse du ralenti High	230	1000	1000
Vitesse du ralenti Low	160	700	700
Taille de vis vis fileté	1,0-2,3	1,4-2,6	1,6-3,0
Taille de vis autotaraudeuse	1,0-2,0	1,4-2,3	1,6-2,6
Bloc d'alimentation/Contrôleur	SKP-32BC-60W		

dpvlink 20302

Article	Type
SKD-BN203L-ESD	Tournevis électrique SKD-BN203L-ESD Démarrage par levier, 32V, sans unité de commande
SKD-BN203LS5-ESD	Tournevis électrique SKD-BN203LS5-ESD Démarrage par levier, 32V, sans unité de commande
SKD-BN203LS6-ESD	Tournevis électrique SKD-BN203LS6-ESD Démarrage par levier, 32V, sans unité de commande
SKD-BN203LS7-ESD	Tournevis électrique SKD-BN203LS7-ESD Démarrage par levier, 32V, sans unité de commande
SKD-BN207L-ESD	Tournevis électrique SKD-BN207L-ESD Démarrage par levier, 32V, sans unité de commande
SKD-BN210L-ESD	Tournevis électrique SKD-BN210L-ESD Démarrage par levier, 32V, sans unité de commande



Tournevis électriques série BN 500

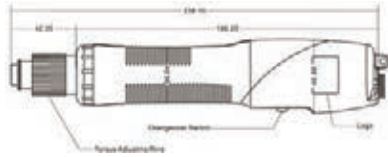

Les tournevis à basse tension de la série BN 500 sans entretien conviennent pour les postes de travail en salle blanche. La fonction de comptage de vis et le démarrage en douceur sont disponibles en option. En combinaison avec le module de démarrage en douceur un modèle équipé d'un filetage à gauche avec démarrage en douceur en rotation à gauche est aussi disponible.

Données techniques du tournevis :

Longueur :	239 mm
Poids :	520 g
Tension / performance :	32 VDC / 55 W
Précision :	±3 %
Type d'embout :	Type B 6,35 mm
Bloc d'alimentation/Contrôleur :	voir accessoires

Modèle	SKD-BN512L	SKD-BN512LF	SKD-BN512LS
Type de démarrage	par levier	par levier à rotation rapide	par levier
Couple	0,15-1,18 Nm	0,15-1,18 Nm	0,15-1,18 Nm
Vitesse du ralenti High	1000	2000	500
Vitesse du ralenti Low	650	x	300
Taille de vis vis fileté	1,6-3,0	1,6-3,0	x
Taille de vis autotaraudeuse	1,6-2,6	1,6-2,6	x
Bloc d'alimentation/Contrôleur	SKP-32BC-60W, SKP-BE32HLN, SKP-BC40HLN		

Modèle	SKD-BN512P	SKD-BN512PF	SKD-BN517LF
Type de démarrage	par poussée	par poussée à rotation rapide	par levier à rotation rapide
Couple	0,15-1,18 Nm	0,15-1,18 Nm	0,29-1,67 Nm
Vitesse du ralenti High	1000	2000	2000
Vitesse du ralenti Low	650	x	x
Taille de vis vis fileté	1,6-3,0	1,6-3,0	1,6-3,0
Taille de vis autotaraudeuse	1,6-2,6	1,6-2,6	1,6-3,0
Bloc d'alimentation/Contrôleur	SKP-32BC-60W, SKP-BC32HL, SKP-BC40HLN		

Modèle	SKD-BN517PF	SKD-BN519L	SKD-BN519P
Type de démarrage	par poussée à rotation rapide	par levier	par poussée
Couple	0,29-1,67 Nm	0,29-1,86 Nm	0,29-1,86 Nm
Vitesse du ralenti High	2000	1000	1000
Vitesse du ralenti Low	x	650	650
Taille de vis vis fileté	1,6-3,0	2,3-3,5	2,3-3,5
Taille de vis autotaraudeuse	1,6-3,0	2,3-3,0	2,3-3,0
Bloc d'alimentation/Contrôleur	SKP-32BC-60W, SKP-BC32HL, SKP-BC40HLN		

dpvlink 20317



Article	Type
SKD-BN512L-ESD	Tournevis électrique SKD-BN512L-ESD Démarrage par levier, 32V, sans unité de commande
SKD-BN512LF-ESD	Tournevis électrique SKD-BN512LF-ESD Démarrage par levier, à rotation rapide, 32V, sans unité de commande
SKD-BN512LS-ESD	Tournevis électrique SKD-BN512LS-ESD Démarrage par levier, 32V, sans unité de commande
SKD-BN512P-ESD	Tournevis électrique SKD-BN512P-ESD Démarrage par poussée, 32V, sans unité de commande
SKD-BN512PF-ESD	Tournevis électrique SKD-BN512PF-ESD Démarrage par poussée, à rotation rapide, 32V, sans unité de commande
SKD-BN517LF-ESD	Tournevis électrique SKD-BN517LF-ESD Démarrage par levier, à rotation rapide, 32V, sans unité de commande
SKD-BN517PF-ESD	Tournevis électrique SKD-BN517PF-ESD Démarrage par poussée, à rotation rapide, 32V, sans unité de commande
SKD-BN519L-ESD	Tournevis électrique SKD-BN519L-ESD Démarrage par levier, 32V, sans unité de commande
SKD-BN519P-ESD	Tournevis électrique SKD-BN519P-ESD Démarrage par poussée, 32V, sans unité de commande



Toutes les informations concernant les tournevis électriques par Kilews se trouvent dans la brochure

- comme catalogue interactif
- comme téléchargement
- comme version imprimée

Tournevis électriques

Tournevis électriques série BN 800

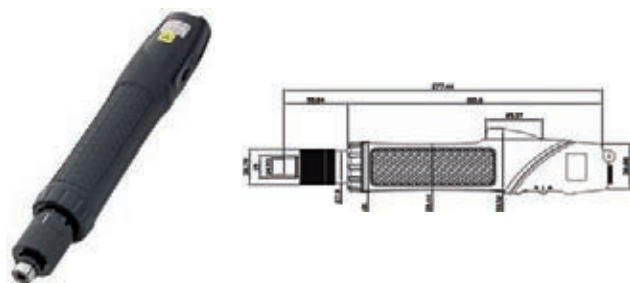

Les tournevis à basse tension des séries BN 7000 et BN 800 sans entretien atteignent des vitesses plus élevées mais un réchauffement plus faible. La fonction de comptage de vis et le démarrage en douceur sont disponibles en option. En combinaison avec le module de démarrage en douceur un modèle équipé d'un filetage à gauche avec démarrage en douceur en rotation à gauche est aussi disponible.

Données techniques du tournevis :

Longueur :	278 mm
Poids :	800 g
Tension / performance :	32 VDC / 55 W
Précision :	±3 %
Type d'embout :	Type B 6,35 mm
Bloc d'alimentation/Contrôleur :	voir accessoires

Modèle	SKD-BN830L	SKD-BN830P	SKD-BN830LF
Type de démarrage	par levier	par poussée	par levier à rotation rapide
Couple	0,98-2,94 Nm	0,98-2,94 Nm	0,98-2,94 Nm
Vitesse du ralenti High	1000	1000	2000
Vitesse du ralenti Low	700	700	1600
Taille de vis vis filetée	2,6-4,0	2,6-4,0	2,6-4,0
Taille de vis autotaraudeuse	2,6-3,5	2,6-3,5	2,6-3,5
Bloc d'alimentation/Contrôleur	SKP-40B-HLN		

Modèle	SKD-BN830PF	SKD-BN850L	SKD-BN850P
Type de démarrage	par poussée	par levier	par poussée
Couple	0,98-2,94 Nm	1,96-4,90 Nm	1,96-4,90 Nm
Vitesse du ralenti High	2000	1000	1000
Vitesse du ralenti Low	1600	700	700
Taille de vis vis filetée	2,6-4,0	4,0-5,0	4,0-5,0
Taille de vis autotaraudeuse	2,6-3,5	< 4	< 4
Bloc d'alimentation/Contrôleur	SKP-40B-HLN		

dpvlink 20344

Article	Type
SKD-BN830L-ESD	Tournevis électrique SKD-BN830L-ESD Démarrage par levier, 40V, sans unité de commande
SKD-BN830LF-ESD	Tournevis électrique SKD-BN830LF-ESD Démarrage par levier, à rotation rapide, 40V, sans unité de commande
SKD-BN830P-ESD	Tournevis électrique SKD-BN830P-ESD Démarrage par poussée, 40V, sans unité de commande
SKD-BN830PF-ESD	Tournevis électrique SKD-BN830PF-ESD Démarrage par poussée, à rotation rapide, 40V, sans unité de commande
SKD-BN850L-ESD	Tournevis électrique SKD-BN850L-ESD Démarrage par levier, 40V, sans unité de commande
SKD-BN850P-ESD	Tournevis électrique SKD-BN850P-ESD Démarrage par poussée, 40V, sans unité de commande

Tournevis électriques série BK 900

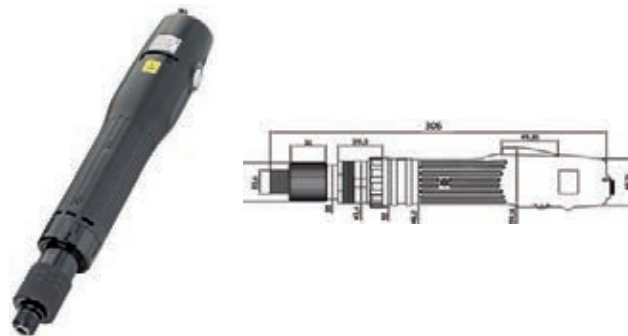

Les tournevis à basse tension des séries BK 900 atteignent des vitesses plus élevées avec un réchauffement plus faible. La fonction de comptage de vis et le démarrage en douceur sont possibles en option avec module de démarrage en douceur. Ils sont qualifiés à l'utilisation aux postes de travail dans les salles blanches comme il n'y a pas d'émission de poussière de carbone.

Données techniques du tournevis:

Longueur :	306 mm
Poids :	1030 g
Tension / performance :	40 VDC / 260 W
Précision :	±5 %
Type d'embout :	Type B 6,35 mm
Bloc d'alimentation/Contrôleur :	voir accessoires

Modèle	SKD-BK960L	SKD-BK960P	SKD-BK990L
Type de démarrage	par levier	par poussée	par levier
Couple	2-6 Nm	2-6 Nm	3-9 Nm
Vitesse du ralenti	700-1000	700-1000	750-1000
Taille de vis vis filetée	2,6-4,0	2,6-4,0	2,6-4,0
Taille de vis autotaraudeuse	2,6-3,5	2,6-3,5	2,6-3,5
Bloc d'alimentation/Contrôleur	SKP-40B-HL-800, SKP-BC40HL-800 V3.0/3.1		

Modèle	SKD-BK990P	SKD-BK9120L	SKD-BK9120P
Type de démarrage	par poussée	par levier	par poussée
Couple	3-9 Nm	6-12 Nm	6-12 Nm
Vitesse du ralenti	750-1000	660-880	660-880
Taille de vis vis filetée	2,6-4,0	4,0-5,0	4,0-5,0
Taille de vis autotaraudeuse	2,6-3,5	<4	<4
Bloc d'alimentation/Contrôleur	SKP-40B-HL-800, SKP-BC40HL-800 V3.0/3.1		

dpvlink 22903

Article	Type
SKD-BK960L-ESD	Tournevis électrique SKD-BK960L-ESD Démarrage par levier, 40V, sans unité de commande
SKD-BK960P-ESD	Tournevis électrique SKD-BK960P-ESD Démarrage par poussée, 40V, sans unité de commande
SKD-BK990L-ESD	Tournevis électrique SKD-BK990L-ESD Démarrage par levier, 40V, sans unité de commande
SKD-BK990P-ESD	Tournevis électrique SKD-BK990P-ESD Démarrage par poussée, 40V, sans unité de commande
SKD-BK9120L-ESD	Tournevis électrique SKD-BK9120L-ESD Démarrage par levier, 40V, sans unité de commande
SKD-BK9120P-ESD	Tournevis électrique SKD-BK9120P-ESD Démarrage par poussée, 40V, sans unité de commande

Tournevis électriques série BE 200

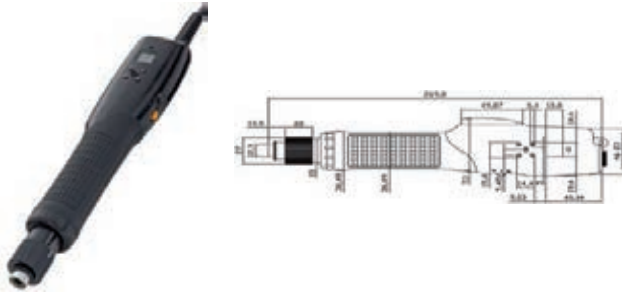

Tous les paramètres des tournevis à basse tension de la série BE 200 comme le nombre de vis, les temps minimaux et maximaux sont réglés au tournevis. Les valeurs minimales et maximales du temps de vissage sont mesurées avec la fonction Auto-Learn et automatiquement enregistrées dans le tournevis.

Données techniques du tournevis:

Longueur :	240 mm
Poids :	330 g
Tension / performance :	32 VDC / 25 W
Précision :	±3 %
Type d'embout :	Type B 6,35 mm
Bloc d'alimentation/Contrôleur :	voir accessoires

- Fonction de comptage de vis intégrée (avec décomptage) et contrôle du temps de vissage (1 - 99 vis, 0,01 - 9,9 secondes)
- Rotation à gauche automatiquement réglable après arrêt du couple

Modèle	SKD-BE203LS7	SKD-BE207L	SKD-BE210L	SKD-BE210P
Type de démarrage	par levier	par levier	par levier	par poussée
Couple	0,02-0,34 Nm	0,05-0,69 Nm	0,10-0,98 Nm	0,10-0,98 Nm
Vitesse du ralenti High	230	1000	1000	1000
Vitesse du ralenti Low	160	700	700	700
Taille de vis vis fileté	1,0-2,3	1,4-2,6	1,6-3,0	1,6-3,0
Taille de vis autotaraudeuse	1,0-2,0	1,4-2,3	1,6-2,6	1,6-2,6
Bloc d'alimentation/Contrôleur	SKP-32BC-60W			

dpvlink 20216

Article	Type
SKD-BE203L-ESD	Tournevis électrique SKD-B203L-ESD Démarrage par levier, 32V, sans unité de commande
SKD-BE207L-ESD	Tournevis électrique SKD-BE207L-ESD Démarrage par levier, 32V, sans unité de commande
SKD-BE210L-ESD	Tournevis électrique SKD-BE210L-ESD Démarrage par levier, 32V, sans unité de commande
SKD-BE210P-ESD	Tournevis électrique SKD-BE210P-ESD Démarrage par poussée, 32V, sans unité de commande

Tournevis électriques série BE 500

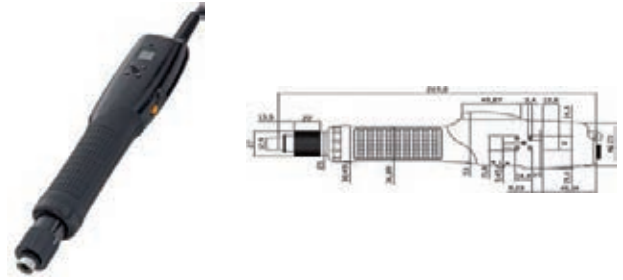

Tous les paramètres des tournevis à basse tension de la série BE 500 comme le nombre de vis, les temps minimaux et maximaux sont réglés au tournevis. Les valeurs minimales et maximales du temps de vissage sont mesurées avec la fonction Auto-Learn et automatiquement enregistrées dans le tournevis.

Données techniques du tournevis:

Longueur :	270 mm
Poids :	580 g
Tension / performance :	32 VDC / 55 W
Précision :	±3 %
Type d'embout :	Type B 6,35 mm
Bloc d'alimentation/Contrôleur :	voir accessoires

- Fonction de comptage de vis intégrée (avec décomptage) et contrôle du temps de vissage (1 - 99 vis, 0,01 - 9,9 secondes)
- Rotation à gauche automatiquement réglable après arrêt du couple

Modèle	SKD-BE512P	SKD-BE519P
Type de démarrage	par poussée	par poussée
Couple	0,2-1,2 Nm	0,3-1,86 Nm
Vitesse du ralenti High	1000	1000
Vitesse du ralenti Low	650	650
Taille de vis Vis fileté	1,6-3,0	2,3-3,5
Taille de vis autotaraudeuse	1,6-2,6	2,3-3,0
Bloc d'alimentation/Contrôleur	SKP-32BC-60W	SKP-32BC-60W

dpvlink 20265

Article	Type
SKD-BE512P-ESD	Tournevis électrique SKD-BE512P-ESD Démarrage par poussée, 32V, sans unité de commande
SKD-BE519P-ESD	Tournevis électrique SKD-BE519P-ESD Démarrage par poussée, 32V, sans unité de commande

Tournevis électriques

Tournevis électriques série BE 800

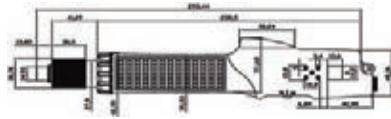

Tous les paramètres des tournevis à basse tension de la série BE 800 comme le nombre de vis, les temps minimaux et maximaux sont réglés au tournevis. Les valeurs minimales et maximales du temps de vissage sont mesurées avec la fonction Auto-Learn et automatiquement enregistrées dans le tournevis.

Données techniques du tournevis:

Longueur :	294 mm
Poids :	820 g
Tension / performance :	40 VDC / 90 W
Précision :	±3 %
Type d'embout :	Type B 6,35 mm
Bloc d'alimentation/Contrôleur :	voir accessoires

- Fonction de comptage de vis intégrée (avec décomptage) et contrôle du temps de vissage (1 - 99 vis, 0,01 - 9,9 secondes)

Modèle	SKD-BE850L
Type de démarrage	par levier
Couple	1,96-4,90 Nm
Vitesse du ralenti High	700-1000
Taille de vis vis filetée	4,5-5,0
Taille de vis autotaraudeuse	< 4
Bloc d'alimentation/Contrôleur	SKP-40B-HLN

[dpvlink 20284](#)

Article	Type
SKD-BE850L-ESD	Tournevis électrique SKD-BE850L-ESD Démarrage par levier, 40V, sans unité de commande



Tournevis électriques série RBK



Les tournevis à basse tension de la série RBK atteignent des vitesses plus élevées avec un réchauffement plus faible. La fonction de comptage de vis et le démarrage en douceur sont possibles en option avec module de démarrage en douceur. Ils sont qualifiés à l'utilisation aux postes de travail dans les salles blanches comme il n'y a pas d'émission de poussière de carbone.

Données techniques du tournevis :

Longueur :	298 mm
Tension / performance :	40 VDC
Précision :	±5 %
Type d'embout :	Type B 6,35 mm
Bloc d'alimentation/Contrôleur :	voir accessoires

Modèle	SKD-RBK60L	SKD-RBK60P	SKD-RBK90L	SKD-RBK90P
Type de démarrage	par levier	par poussée	par levier	par poussée
Performance	100W	100W	120W	120W
Couple	2-6 Nm	2-6 Nm	3-9 Nm	3-9 Nm
Vitesse du ralenti	700-1000	700-1000	550-800	550-800
Taille de vis vis filetée	4,0-5,0	4,0-5,0	5,0-6,0	5,0-6,0
Taille de vis autotaraudeuse	<4	<4	<4,5	<4,5
Poids	1250 g			
Bloc d'alimentation/Contrôleur	SKP-40BC-HL-800			

Modèle	SKD-RBN120L	SKD-RBN120P	SKD-RBN180L	SKD-RBN180P
Type de démarrage	par levier	par poussée	par levier	par poussée
Performance	120W	120W	200W	200W
Couple	4-12 Nm	4-12 Nm	6-18 Nm	6-18 Nm
Vitesse du ralenti	380-550	380-550	240-350	240-350
Taille de vis vis filetée	<8	<8	<10	<10
Taille de vis autotaraudeuse	<6	<6	<8	<8
Poids	1250 g			
Bloc d'alimentation/Contrôleur	SKP-40BC-HL-800			

Modèle	SKD-RBK250L	SKD-RBK250P	SKD-RBK350L	SKD-RBK350P
Type de démarrage	par levier	par poussée	par levier	par poussée
Performance	260W	260W	260W	260W
Couple	8-25 Nm	8-25 Nm	12-35 Nm	12-35 Nm
Vitesse du ralenti	380-550	380-550	240-350	240-350
Taille de vis vis filetée	<8	<8	<10	<10
Taille de vis autotaraudeuse	<6	<6	<8	<8
Poids	1450 g		2200 g	
Bloc d'alimentation/Contrôleur	SKP-40BC-HL-800			

[dpvlink 20371](#)

Article Type

SKD-RBK60L-ESD	Tournevis électrique SKD-RBK60L-ESD Démarrage par levier, 40V, sans unité de commande
SKD-RBK60P-ESD	Tournevis électrique SKD-RBK60P-ESD Démarrage par poussée, 40V, sans unité de commande
SKD-RBK90L-ESD	Tournevis électrique SKD-RBK90L-ESD Démarrage par levier, 40V, sans unité de commande
SKD-RBK90P-ESD	Tournevis électrique SKD-RBN90P-ESD Démarrage par poussée, 40V, sans unité de commande
SKD-RBK120L-ESD	Tournevis électrique SKD-RBK120L-ESD Démarrage par levier, 40V, sans unité de commande
SKD-RBK120P-ESD	Tournevis électrique SKD-RBK120P-ESD Démarrage par poussée, 40V, sans unité de commande
SKD-RBK180L-ESD	Tournevis électrique SKD-RBK180L-ESD Démarrage par levier, 40V, sans unité de commande
SKD-RBK180P-ESD	Tournevis électrique SKD-RBK180P-ESD Démarrage par poussée, 40V, sans unité de commande
SKD-RBK250L-ESD	Tournevis électrique SKD-RBK250L-ESD Démarrage par levier, 40V, sans unité de commande
SKD-RBK250P-ESD	Tournevis électrique SKD-RBK250P-ESD Démarrage par poussée, 40V, sans unité de commande
SKD-RBK350L-ESD	Tournevis électrique SKD-RBK350L-ESD Démarrage par levier, 40V, sans unité de commande
SKD-RBK350P-ESD	Tournevis électrique SKD-RBK350P-ESD Démarrage par poussée, 40V, sans unité de commande



Tournevis électriques série BNK

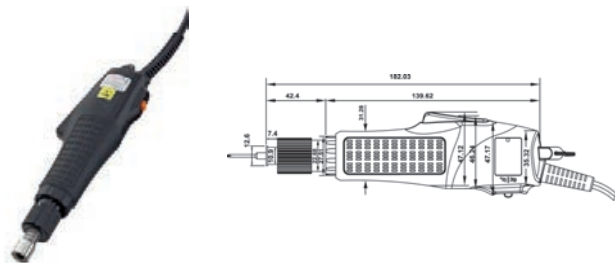

Les tournevis à basse tension de la série BNK atteignent des vitesses plus élevées avec un réchauffement plus faible.

Données techniques du tournevis :

Longueur : 182 mm
 Tension / performance : 32 VDC
 Précision : ±5 %
 Type d'embout : Type B 6,35 mm

dpvlink 22478



Article	Type
SKD-BNK203L-ESD	Tournevis électrique SKD-BNK203L-ESD Démarrage par levier, 32V, sans unité de commande
SKD-BNK207L-ESD	Tournevis électrique SKD-BNK207L-ESD Démarrage par levier, 32V, sans unité de commande
SKD-BNK210L-ESD	Tournevis électrique SKD-BNK210L-ESD Démarrage par levier, 32V, sans unité de commande
SKD-BNK512L-ESD	Tournevis électrique SKD-BNK512L-ESD Démarrage par levier, 32V, sans unité de commande
SKD-BNK512LF-ESD	Tournevis électrique SKD-BNK512LF-ESD Démarrage par levier, à rotation rapide, 32V, sans unité de commande
SKD-BNK512P-ESD	Tournevis électrique SKD-BNK512P-ESD Démarrage par poussée, 32V, sans unité de commande
SKD-BNK512PF-ESD	Tournevis électrique SKD-BNK512PF-ESD Démarrage par poussée, à rotation rapide, 32V, sans unité de commande
SKD-BNK517LF-ESD	Tournevis électrique SKD-BNK517LF-ESD Démarrage par levier, à rotation rapide, 32V, sans unité de commande
SKD-BNK517PF-ESD	Tournevis électrique SKD-BNK517PF-ESD Démarrage par poussée, à rotation rapide, 32V, sans unité de commande
SKD-BNK519L-ESD	Tournevis électrique SKD-BNK519L-ESD Démarrage par levier, 32V, sans unité de commande
SKD-BNK519P-ESD	Tournevis électrique SKD-BNK519P-ESD Démarrage par poussée, 32V, sans unité de commande
SKD-BNK830L-ESD	Tournevis électrique SKD-BNK830L-ESD Démarrage par levier, 40V, sans unité de commande
SKD-BNK830P-ESD	Tournevis électrique SKD-BNK830P-ESD Démarrage par poussée, 40V, sans unité de commande
SKD-BNK850L-ESD	Tournevis électrique SKD-BNK850L-ESD Démarrage par levier, 40V, sans unité de commande
SKD-BNK850P-ESD	Tournevis électrique SKD-BNK850P-ESD Démarrage par poussée, 40V, sans unité de commande
SKD-BNK9120L-ESD	Tournevis électrique SKD-BNK9120L-ESD Démarrage par levier, 40V, sans unité de commande

Tournevis électriques série CG

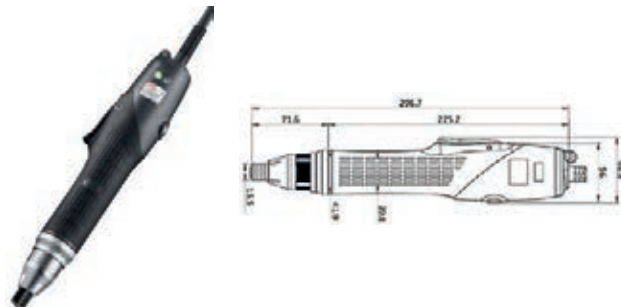

Système de vissage intelligent avec contrôle de couple et d'angle de rotation, comptage des vis et contrôle de processus ainsi qu'un éclairage des points de vissage intégré avec LEDs blancs. Couples réglables en continu.

Données techniques du tournevis :

Longueur : 297 mm
 Poids : 830 g
 Tension / performance : 40 V DC / 90 W
 Type d'embout : type B 6,35 mm

Modèle	SKT-CG30	SKT-CG50	SKT-CG70
Type de démarrage	par levier/poussée	par levier/poussée	par levier/poussée
Couple	0,3-3,0 Nm	0,5-5,0 Nm	0,8-7,0 Nm
Vitesse max.	1600	1100	660
Bloc d'alimentation/Contrôleur	SKT-KL-TCG		

dpvlink 24714



Article	Type
SKT-CG30-ESD	Tournevis électrique SKT-CG30-ESD EC série CG Démarrage per levier et par poussée, sans unité de commande
SKT-CG50-ESD	Tournevis électrique SKT-CG50-ESD EC série CG Démarrage per levier et par poussée, sans unité de commande
SKT-CG70-ESD	Tournevis électrique SKT-CG70-ESD EC série CG Démarrage per levier et par poussée, sans unité de commande

Tournevis droit sans fil série SKC-PTA-BS



Tournevis de qualité industrielle ESD avec haute répétabilité et contrôle de piles intégré, comparable aux tournevis électriques avec fil. La technologie des moteurs sans balai est durable et sans entretien.

Données techniques du tournevis SKC-PTA-BS12/12S1 :

Longueur :	225 mm (sans pile)
Diamètre :	60 mm (sans pile)
Tension / performance :	7,2 VDC / 25 W
Type d'embout :	Type B 6,35 mm

Données techniques du tournevis SKC-PTA-BS20/30/40 :

Longueur :	270 mm (sans pile)
Diamètre :	60 mm (sans pile)
Tension / performance :	10,8 VDC / 25 W
Type d'embout :	Type B 6,35 mm

Données techniques du tournevis SKC-PTA-BS20/30/45P :

Longueur :	300 mm (sans pile)
Diamètre :	60 mm (sans pile)
Tension / performance :	10,8 VDC / 25 W
Type d'embout :	Type B 6,35 mm

Modèle	SKC-PTA-BS12-ESD	SKC-PTA-BS12S1-ESD
Couple	0,2-1,2 Nm	0,2-1,2 Nm
Vitesse du ralenti High	1000	500
Vitesse du ralenti Low	700	350
Chargeur	SKC-P25W	
Poids	0,53 kg sans batterie	
Piles	SKC-LB0725S	

Modèle	SKC-PTA-BS20-ESD	SKC-PTA-BS30-ESD	SKC-PTA-BS45-ESD
Couple	0,3-2,0 Nm	0,8-3,0 Nm	1,5-4,5 Nm
Vitesse du ralenti High	1200	1200	700
Vitesse du ralenti Low	850	850	500
Chargeur	SKC-P50W-S		
Batterie	SKC-LB1025S		

Modèle	SKC-PTA-BS20P-ESD	SKC-PTA-BS30P-ESD	SKC-PTA-BS45P-ESD
Couple	0,5-2,0 Nm	1,0-3,0 Nm	2,0-4,5 Nm
Vitesse du ralenti High	1200	1200	700
Vitesse du ralenti Low	-	-	-
Chargeur	SKC-P50WN-S		
Poids	0,7 kg sans batterie		
Batteries	SKC-LB1025S		

dpvlink 22983



Article	Type
SKC-PTA-BS12-ESD	Tournevis droit sans fil SKC-PTA-BS12-ESD avec 1 batterie rechargeable SKC-LB1025S Réglage du couple en continu Chargeur pas compris dans la livraison
SKC-PTA-BS12S1-ESD	Tournevis droit sans fil SKC-PTA-BS12S1-ESD avec 1 batterie rechargeable SKC-LB1025S Réglage du couple en continu Chargeur pas compris dans la livraison
SKC-PTA-BS20-ESD	Tournevis droit sans fil SKC-PTA-BS20-ESD avec 1 batterie rechargeable SKC-LB1025S Réglage du couple en continu Chargeur pas compris dans la livraison
SKC-PTA-BS30-ESD	Tournevis droit sans fil SKC-PTA-BS30-ESD avec 1 batterie rechargeable SKC-LB1025S Réglage du couple en continu Chargeur pas compris dans la livraison

dpvlink 22983



Article	Type
SKC-PTA-BS45-ESD	Tournevis droit sans fil série SKC-PTA-BS45-ESD avec 1 batterie rechargeable SKC-LB1025S Réglage du couple en continu Chargeur pas compris dans la livraison
SKC-PTA-BS20P-ESD	Tournevis droit sans fil SKC-PTA-BS20P-ESD avec 1 batterie rechargeable SKC-LB1025S Réglage du couple en continu Chargeur pas compris dans la livraison
SKC-PTA-BS30P-ESD	Tournevis droit sans fil SKC-PTA-BS30P-ESD avec 1 batterie rechargeable SKC-LB1025S Réglage du couple en continu Chargeur pas compris dans la livraison
SKC-PTA-BS45P-ESD	Tournevis droit sans fil SKC-PTA-BS45P-ESD avec 1 batterie rechargeable SKC-LB1025S Réglage du couple en continu Chargeur pas compris dans la livraison

Accessoires pour tournevis droit sans fil série SKC-PTA-BS



dpvlink 22987



Article	Type
SKC-LB1030S	Batterie de remplacement pour SKC-PTA-BS/BT20/30/45
SKC-P25W	Chargeur pour PTA-BS12/12S1
SKC-P50W-S	Chargeur pour PTA-BS20/30/45

Tournevis droit sans fil série SKC-PTA-BT



Tournevis de qualité industrielle ESD avec haute répétabilité et contrôle de piles intégré, comparable aux tournevis électriques avec fil. La technologie des moteurs sans balai est durable et sans entretien.

Données techniques du tournevis SKC-PTA-BT20FB/30B/45B :

Longueur :	225 mm (sans pile)
Diamètre :	60 mm (sans pile)
Tension :	10,8 V DC
Type d'embout :	Type B 6,35 mm

dpvlink 26384



Article	Type
SKC-PTA-BT20FB-ESD	Tournevis droit sans fil SKC-PTA-BT20FB-ESD avec 1 batterie rechargeable SKC-LB1025S Réglage du couple en continu Chargeur pas compris dans la livraison
SKC-PTA-BT30B-ESD	Tournevis droit sans fil SKC-PTA-BT30B-ESD avec 1 batterie rechargeable SKC-LB1025S Réglage du couple en continu Chargeur pas compris dans la livraison
SKC-PTA-BT45B-ESD	Tournevis droit sans fil SKC-PTA-BT45B-ESD avec 1 batterie rechargeable SKC-LB1025S Réglage du couple en continu Chargeur pas compris dans la livraison

Unités de commande Kilews

Blocs d'alimentation pour tournevis à basse tension sans balais

En utilisant les unités de commande de Kilews vous obtenez des vissages absolument parfaits. Améliorez la qualité des produits et la sécurité des processus et soutenez ainsi votre gestion de qualité.

dpvlink 20329



Article	Type
 SKP-32BC-60W	Bloc d'alimentation pour SKD-BN200 / BN500 100-240V AC, sortie 40V DC, 213 x 131 x 65 mm, 0,25 kg
 SKP-BC40HL-800.V4.0	Bloc d'alimentation pour SKD-RBK / TBK / BK900 avec fonctions de comptage et d'écriture 100-240V AC, Reverse sortie 24V / 32V / 40V DC, 213 x 131 x 65 mm, 1,8 kg
 SKP-BC40HL-800.V4.1	Bloc d'alimentation pour SKD-RBK / TBK / BK900 avec fonctions de comptage et contrôle du temps de vissage sorties : capteur/autorisation, Reset, Start, Reverse, sélection de programme externe 100-240V AC, sortie 24V / 32V / 40V DC, 213 x 131 x 65 mm, 1,8 kg
 SKP-BC40HLN-V4.0	Bloc d'alimentation pour SKD-BN200 / BN500 / BN800 avec fonction de comptage et contrôle du temps de vissage sorties : capteur/autorisation, Reset, Start, Reverse 100-240V AC, sortie 24V / 32V / 40V DC, 213 x 131 x 65 mm, 1,8 kg
 SKP-BC40HLN-V4.1	Bloc d'alimentation pour SKD-BN200 / BN500 / BN800 avec fonction de comptage et contrôle du temps de vissage sorties : capteur/autorisation, Reset, Start, Reverse, sélection de programme externe 100-240V AC, sortie 24V / 32V / 40V DC, 213 x 131 x 65 mm, 1,8 kg
 SKP-40B-HL-800	Bloc d'alimentation pour SKD-BK900 / RBK 100-240V AC, sortie 24V / 32V / 40V DC, 213 x 131 x 65 mm, 1,8 kg
 SKP-40B-HLN	Bloc d'alimentation pour SKD-BN800 / BE800 100-240V AC, sortie 40V DC, 213 x 131 x 65 mm, 1,8 kg
 SKP-BE32HLN	Bloc d'alimentation pour SKD-BN500LF / BN500PF / BN700 100-240V AC, sortie LO 24V / HI 32V DC, 200 x 80 x 66 mm, 0,46 kg
 SKP-12HL	Bloc d'alimentation pour SKD-B 100 100-240V AC, tension de sortie : DC9 V/DC12 V dimensions : 100 x 50 x 35 mm, poids 0,15 kg

Unité de commande KL-MCTDS5



Unité de commande KL-MCTDS5 avec contrôle de temps de vissage et fonction de comptage pour 5 tournevis.



- affichage du couple pour tournevis électrique avec coupleur
- jusqu'à 5 tournevis peuvent être connectés à une unité de commande
- fonction de comptage, contrôle de temps de vissage et signaux de sorties
- affichage du couple pour chaque tournevis
- sortie de données des valeurs mesurées via PC ou serveur

Modèle	KL-MCTDS5
Tension d'entrée	DC 32/40 V
Tension de sortie	DC 40V/32V/24V 5,5A/6,9A/9,2A
Plage de comptage	1-99 vis
Temps de démarrage en douceur	0-9,9 s
Vitesse de démarrage en douceur	30% - 85% de la vitesse maximale
Entrées	capteur, libération, reverse, confirmer
Sorties	OK, PAS OK, OK total, arrêt
Interface sérielle	2 x RS232

dpvlink 23967



Article Type

KL-MCTDS5 **Unité de commande pour SMART Tools 5 fois**
peut être utilisé avec tous les tournevis des séries SKD-BNK

Commande / Contrôleur pour série SKT-CG



Données techniques :

Dimensions :	185 x 214 x 147 mm
Poids :	3,7 kg
Tension d'entrée :	100 - 200 V AC
Tension de sortie :	24 V DC / 25 W
Entrées :	Start / Forward / Reverse / Disable / Confirm
Sorties :	OK / NG / OK ALL / Start / Reverse
Interface sérielle :	RS-232X2 , Micro SD , LAN

dpvlink 24720



Article Type

SKT-KL-TCG **Commande / Contrôleur pour série SKT-CG**
100-240V AC, sortie 24V DC,
185 x 241 x 147 mm, 3,7 kg

Accessoires Kilews

Module de démarrage en douceur



Le module de démarrage en douceur pour tournevis électriques sans balais convient pour SKD-BN200, SKD-BN500, SKD-BN800, SKD-RBK/TBN. Le démarrage en douceur est automatiquement désactivé en rotation à gauche.

- réglable de 0,1 à 9,9 secondes
- vitesse réglable 30% - 100%
- signaux de sorties pour rotation à droite, rotation à gauche, arrêt 24V DC, 200mA
- en option avec réglage séparé du démarrage en douceur pour rotation à droite et à gauche

dpvlink 26700

Article Type

SKZ-KL-SSBN Module de démarrage en douceur KL-SSBN



Affichage de couple KL-CTDS



En connection avec un tournevis Kilews SKD-BNK ou SKD-RBK le couple atteint par le raccord est mesuré et affiché.



- surveillance de processus et archivage de données
- interface E/A pour commander le tournevis et connecter aux commandes d'ordre supérieur
- fonction de démarrage en douceur
- contrôle de temps de vissage et fonction de comptage de vis

Modèle	KL-CTDS
Tension d'entrée	DC 32/40 V
Tension de sortie	DC 40V/32V/24V 5,5A/6,9A/9,2A
Plage de comptage	1-99 vis
Temps de démarrage en douceur	0-9,9 s
Vitesse de démarrage en douceur	30% - 85% de la vitesse maximale
Entrées	capteur, libération, reverse, confirmer
Sorties	OK, PAS OK, OK total, arrêt
Interface sérielle	2 x RS232

dpvlink 23965

Article Type

KL-CTDS **Module d'affichage de couple KL-CTDS**
peut être utilisé avec tous les tournevis de la série SKD-BNK 200 / 500 / 800 / 900 / RBNK / TBNK



Tête angulaire KL 90°



Têtes angulaires 90° pour tournevis électriques avec démarrage par levier de Kilews, hexagone 1/4"

dpvlink 20617

Article Type

SKZ-KL-1 **Tête angulaire KL-1 90°**
convient uniquement pour tournevis avec démarrage par levier pour séries SKD BN800, SKD-7000, SKD-8000, SK-82, SK92

SKZ-KL-2 **Tête angulaire KL-2 90°**
convient uniquement pour tournevis avec démarrage par levier, pour séries SKD BE 500

SKZ-KL-3B **Tête angulaire KL-3B 90°**
convient uniquement pour tournevis avec démarrage par levier, pour série SKD RBK



Poignées revolver ESD



Poignées revolver pour modèles avec démarrage par levier et poussée

- faciles à attacher
- rééquipement possible à tout moment

dpvlink 25213

Article Type

SKZ-LG-11S **Poignée revolver pour série SKD BE 500 ESD démarrage par levier**
seulement pour tournevis électriques avec démarrage par levier série SKD-BE500 ESD

SKZ-PG-11S **Poignée revolver pour série SKD BE 500 ESD démarrage par poussée**
seulement pour tournevis électriques avec démarrage par poussée série SKD-BE500 ESD

SKZ-LG-10S **Poignée revolver pour série SKD BN 500 ESD démarrage par levier**
seulement pour tournevis électriques avec démarrage par levier série SKD-BN500 ESD

SKZ-LG-12S **Poignée revolver pour série SKD BE 800 ESD démarrage par levier**
seulement pour tournevis électriques avec démarrage par levier série SKD-BE800 ESD

SKZ-PG-12S **Poignée revolver pour série SKD BE 800 ESD démarrage par poussée**
seulement pour tournevis électriques avec démarrage par poussée série SKD-BE800 ESD

SKZ-LG-8S **Poignée revolver pour série SKD BN 800 ESD démarrage par levier**
seulement pour tournevis électriques avec démarrage par levier série SKD-BN800 ESD

SKZ-PG-8S **Poignée revolver pour série SKD BN 800 ESD démarrage par poussée**
seulement pour tournevis électriques avec démarrage par poussée série SKD-BN800 ESD

SKZ-LG-13S **Poignée revolver pour série SKD BK 900 ESD démarrage par levier**
seulement pour tournevis électriques avec démarrage par levier série SKD-BK900 ESD

SKZ-LG-15S **Poignée revolver pour série SKT CG ESD**
seulement pour tournevis électriques série SKT-CG ESD



Douille dynamométrique ESD



Douilles dynamométriques ESD comme protection anti-rajustage pour le couple de vis de Kilews

dpvlink 20615

Article Type

SKZ-KC-2S **Douille dynamométrique ESD KC-2S**
ESD plastique noir
convient pour SKD BN 700 et BE 700

SKZ-KC-6S **Douille dynamométrique ESD KC-6S**
ESD plastique, noir
convient pour SKD BN 500 et BE 500

SKZ-KC-7S **Douille dynamométrique ESD KC-7S**
ESD plastique noir
convient pour SKD BN 800 et BE 800

SKZ-KC-9S **Douille dynamométrique ESD KC-9S**
ESD plastique noir
convient pour SKD B 100

SKZ-KC-22A **Douille dynamométrique ESD KC-22A**
ESD plastique noir
convient pour série SKD RBK

SKZ-A29096 **Douille dynamométrique en aluminium A29096**
convient pour séries SKD BN 500 et BE 500

SKZ-A29097 **Douille dynamométrique en aluminium A29097**
convient pour séries SKD BN 800 et BE 800



Aide au réglage pour couple ESD



Aide au réglage de couple antistatique en acier inoxydable. Disponible pour les tournevis électriques de Kilews des séries BN et BE

dpvlink 20614



Article	Type
SKZ-KW-1	Aide au réglage de couple ESD KW-1 pour séries SKD BN 700 / BE 700 et BN 800 / BE 800
SKZ-KW-3	Aide au réglage de couple ESD KW-3 pour série SKD BN 500 / BE 500
SKZ-KW-4	Aide au réglage de couple ESD KW-4 pour série SKD BN 200 / BE 200

Support d'outils



Support d'outils pour tournevis électriques manuels. Disponibles comme fourreau ou avec dispositif pivotant.

dpvlink 20616



Article	Type
SKZ-KH-2	Support d'outils KH-2 pour tournevis électriques à basse tension séries SKD BN 800 et BE 800
SKZ-KH-4	Support d'outils KH-4 pour tournevis électriques à basse tension séries SKD BN 500 et BE 500
SKZ-KH-5	Support d'outils KH-5 pour tournevis électriques à basse tension séries SKD BN 200 et BE 200
SKZ-KH-6	Support d'outils KH-6 avec support pivotant et insert en plastique pour tournevis électriques à basse tension séries SKD BN 800 et BK 900
SKZ-KH-7	Support d'outils KH-7 avec support pivotant et insert en plastique pour tournevis électriques à basse tension série SKD RBK

Tournevis électriques Delvo



Tournevis électrique Delvo DLV7321 / DLV7331 BKE

Plage de couple 0,05 - 1,18 Nm

Démarrage par levier
DLV 7321
DLV 7331



Les tournevis électriques sont contrôlés via une unité de commande séparée avec présélection de vitesse et régulation de Softstart.

DLV 7321 démarre progressivement, soit la rotation commence lentement et augmente automatiquement. Cette manière évite largement des dégâts des têtes de vis sensibles.

Données techniques du tournevis:

Longueur / manche:	215 mm / 32 mm
Poids:	350 g
Tension / puissance:	36 VDC / 26 W
Vitesse:	
DLV 7321	en continu 700 - 1000 rpm.
DLV 7331	en continu 500 - 700 rpm.
Plage de réglage du couple:	
DLV 7321	en continu 0,05 - 0,49 Nm
DLV 7331	en continu 0,29 - 1,18 Nm
Précision de répétition:	3 %
Logement d'outil:	hexagon 1/4"

Données techniques de l'unité de commande DLC-1213:

Tension d'entrée/de sortie:	220/240 VAC, 50-60 Hz / 24 VDC
Dimensions:	143 x 145 x 105 mm
Poids:	1,7 kg

dpvlink 3431



Article	Type
461.300	DLV-7321-BKE Tournevis électrique ESD démarrage par levier, sans unité de commande
461.310	DLV-7331-BKE Tournevis électrique ESD démarrage par levier, sans unité de commande

Tournevis électriques

Tournevis électrique Delvo DLV-75.../ 85..

Plage de couple 0,49 - 4,41 Nm



Démarrage par levier
DLV 7530
DLV 7540
DLV 7550

Démarrage par poussière
DLV 8530
DLV 8540
DLV 8550

Les tournevis électriques DLV 7530/40/50 avec démarrage par levier et DLV 8530/40/50 avec démarrage par poussière sont conçus pour la solution des problèmes de vissage spécifiques. Toutes les unités d'opération et de fonctions sont intégrées dans la poignée. Les tournevis réunissent toutes les conditions pour un travail en série dans la fabrication.

Données techniques:

Longueur / manche:	257 mm / 39,5 mm
Poids:	650 g
Tension / puissance:	34 VDC / 36 W
Vitesse:	DLV 7530/8530 1200 rpm DLV 7540/8540 800 rpm DLV 7550/8550 500 rpm

Plage de réglage du couple:

DLV 7530/8530	en continu 0,49 - 1,67 Nm
DLV 7540/8540	en continu 1,18 - 2,65 Nm
DLV 7550/8550	en continu 1,96 - 4,41 Nm

Précision de répétition:

3%

Logement d'outil:

hexagone 1/4"

dpvlink 3492

Article	Type
462.400	DLV 8530 Tournevis électrique démarrage par poussière, sans unité de commande
462.400.ESD	DLV 8530 Tournevis électrique ESD démarrage par poussière, sans unité de commande
462.400.H	DLV 7530 Tournevis électrique démarrage par levier, sans unité de commande
462.400.H.ESD	DLV 7530 Tournevis électrique ESD démarrage par levier, sans unité de commande
462.410	DLV 8540 Tournevis électrique démarrage par poussière, sans unité de commande
462.410.ESD	DLV 8540 Tournevis électrique ESD démarrage par poussière, sans unité de commande
462.410.H	DLV 7540 Tournevis électrique démarrage par levier, sans unité de commande
462.410.H.ESD	DLV 7540 Tournevis électrique ESD démarrage par levier, sans unité de commande
462.420	DLV 8550 Tournevis électrique démarrage par poussière, sans unité de commande
462.420.ESD	DLV 8550 Tournevis électrique ESD démarrage par poussière, sans unité de commande
462.420.H	DLV 7550 Tournevis électrique démarrage par levier, sans unité de commande
462.420.H.ESD	DLV 7550 Tournevis électrique ESD démarrage par levier, sans unité de commande

Unité de commande Delvo

dpvlink 25701

Article	Type
461.350	DLC-1213 unité de commande (230VAC / 24VDC) Soft start et présélection de vitesse pour tournevis DLV 7321, 7331
462.451	DLC-4511 GGB unité de commande 230 VAC/ 34 V Softstart et régulation de vitesse pour tournevis DLV 7530, 7540, 7550, 8530, 8540, 8550

Accessoires Delvo

dpvlink 3439

Article	Type
461.620	Protection/Capuchon de réglage du couple pour DLV 73..
462.620	Protection/Capuchon de réglage du couple pour DLV-75.../ 85..

Accessoires pour tournevis électriques

Equilibreur

Equilibreur avec enroulement de câble et capacité de charge réglable en continu. Très durable, équilibrage excellent.

dpvlink 20618

Article	Type
SKZ-RW-3	Equilibreur 1,0 - 3,0 kg capacité de charge 1,0 - 3,0 kg longueur du câble 2 m
SKZ-TW-06R	Equilibreur 0,2 - 0,6 kg capacité de charge 0,2 - 0,6 kg longueur du câble 1,5 m
SKZ-TW-1R	Equilibreur 0,5 - 1,5 kg capacité de charge 0,5 - 1,5 kg longueur du câble 1,5 m

Grille de vis ESD



Devinette / grille de vis ESD pour des vis différentes

dpvlink 20613

Article	Type
SKZ-KB-1-ESD	Grille de vis ESD M1,7-2,0
SKZ-KB-2-ESD	Grille de vis ESD M2,0-2,8
SKZ-KB-3-ESD	Grille de vis ESD M3,0-4,0

Potence et support de couple

Supports de couple télescopiques KDA



Supports de couple télescopiques KDA en carbone sont très légers et d'une utilisation flexible. Évitez des symptômes de lassitude et des lésions par un travail ergonomique. Vissez même des couples élevés facilement et fiablement.

- série KDA pour des visseuses en version droite ou avec poignet de pistolet
- série KDAA pour des visseuse à renvoi d'angle 90°
- utilisation universelle
- porte-outil déjà inclu
- absorbe des couples / moments de réaction perpendiculairement à l'axe
- tuyaux de carbone durables et sans entretien
- travail ergonomique sans effort
- montages des équilibres et traction à ressort



Série KDA

Données techniques :

Article	Couple	Longueur min	Longueur max	Outil Ø
KDA15-0600	15 Nm	350 mm	664 mm	23-44 mm
KDA15-1000	15 Nm	510 mm	1120 mm	23-44 mm
KDA15-2000	15 Nm	835 mm	2119 mm	23-44 mm
KDA40-1000	40 Nm	517 mm	1127 mm	32-47 mm
KDA40-1500	40 Nm	684 mm	1628 mm	32-47mm
KDA40-2000	40 Nm	852 mm	2132 mm	32-47mm
KDA80-1000	80 Nm	528 mm	1140 mm	32-47 mm
KDA80-1500	80 Nm	695 mm	1641 mm	32-47mm

KDAA

Données techniques :

Article	Couple	Longueur min	Longueur max	Outil Ø
KDA-a15-0600	15 Nm	414 mm	665 mm	23-44 mm
KDA-a15-1000	15 Nm	503 mm	1123 mm	23-44 mm
KDA-a15-1500	15 Nm	668 mm	1618 mm	23-44 mm
KDA-a15-2000	15 Nm	835 mm	2119 mm	23-44 mm
KDA-a40-1000	40 Nm	505 mm	1120 mm	32-47 mm
KDA-a40-1500	40 Nm	684 mm	1628 mm	32-47 mm
KDA-a40-2000	40 Nm	862 mm	2142 mm	32-47 mm
KDA-a80-1000	80 Nm	528 mm	1140 mm	32-47 mm
KDA-a80-1500	80 Nm	695 mm	1641 mm	32-47 mm

dpvlink 20466

Article	Type
KDA15-0600	Support de couple en carbone 15 Nm Longueur min. 350 mm, longueur max. 664 mm Pour des visseuses en version droite ou avec poignet de pistolet
KDA15-1000	Support de couple en carbone 15 Nm Longueur min. 503 mm, longueur max. 1123 mm Pour des visseuses en version droite ou avec poignet de pistolet
KDA15-1500	Support de couple en carbone 15 Nm Longueur min. 665 mm, longueur max. 1610 mm Pour des visseuses en version droite ou avec poignet de pistolet

dpvlink 20466



Article	Type
KDA15-2000	Support de couple en carbone 15 Nm Longueur min. 835 mm, longueur max. 2119 mm Pour des visseuses en version droite ou avec poignet de pistolet
KDA40-1000	Support de couple en carbone 40 Nm Longueur min. 517 mm, longueur max. 1127 mm Pour des visseuses en version droite ou avec poignet de pistolet
KDA40-1500	Support de couple en carbone 40 Nm Longueur min. 684 mm, longueur max. 1628 mm Pour des visseuses en version droite ou avec poignet de pistolet
KDA40-2000	Support de couple en carbone 40 Nm Longueur min. 852 mm, longueur max. 2132 mm Pour des visseuses en version droite ou avec poignet de pistolet
KDA80-1000	Support de couple en carbone 80 Nm Longueur min. 528 mm, longueur max. 1140 mm Pour des visseuses en version droite ou avec poignet de pistolet
KDA80-1500	Support de couple en carbone 80 Nm Longueur min. 695 mm, longueur max. 1641 mm Pour des visseuses en version droite ou avec poignet de pistolet
KDA-a15-0600	Support de couple en carbone 15 Nm Longueur min. 414 mm, longueur max. 665 mm Pour des visseuses à renvoi d'angle 90°
KDA-a15-1000	Support de couple en carbone 15 Nm Longueur min. 503 mm, longueur max. 1123 mm Pour des visseuses à renvoi d'angle 90°
KDA-a15-1500	Support de couple en carbone 15 Nm Longueur min. 668 mm, longueur max. 1618 mm Pour des visseuses à renvoi d'angle 90°
KDA-a15-2000	Support de couple en carbone 15 Nm Longueur min. 835 mm, longueur max. 2119 mm Pour des visseuses à renvoi d'angle 90°
KDA-a40-1000	Support de couple en carbone 40 Nm Longueur min. 505 mm, longueur max. 1120 mm Pour des visseuses à renvoi d'angle 90°
KDA-a40-1500	Support de couple en carbone 40 Nm Longueur min. 684 mm, longueur max. 1628 mm Pour des visseuses à renvoi d'angle 90°
KDA-a40-2000	Support de couple en carbone 40 Nm Longueur min. 862 mm, longueur max. 2142 mm Pour des visseuses à renvoi d'angle 90°
KDA-a80-1000	Support de couple en carbone 80 Nm Longueur min. 528 mm, longueur max. 1140 mm Pour des visseuses à renvoi d'angle 90°
KDA-a80-1500	Support de couple en carbone 80 Nm Longueur min. 695 mm, longueur max. 1641 mm Pour des visseuses à renvoi d'angle 90°

Potence pivotante ST-1200



Potence pivotante pour monter des supports de couple ou d'autres outils. La longueur de la colonne peut être réglée individuellement. Une fixation à 2 points à la colonne assure une sécurité additionnelle.

Données techniques :

Profilé :	aluminium
Hauteur :	1200 mm
Potence :	600 mm
Pied :	135 x 45 mm
Plage de pivotement :	180°
Capacité de charge :	max. 6 kg

En option :

- possibilité de fixer jusqu'à 4 potences pivotantes sur une colonne
- Pincés de table en acier avec vis de fixation



dpvlink 20450

Article	Type
ST-1200/0600	Potence pivotante 0600
ST-1200/0800	Potence pivotante 0800
ST-1200/1000	Potence pivotante 1000



Bras porteur parallèle avec système de positionnement



Le système de positionnement PoSy80 assure un **guidage d'outil précis** en vissant vos composants. En combinaison avec le bras porteur parallèle, PoSy80 permet de déterminer **toute position** sur les axes X, Y et Z. Dans la plage de pivotement la position est **précise de jusqu'à 0,01 mm**. Pourtant l'ordre de séquences est **libre ou programmable**.

- évaluation du processus de vissage à l'aide d'une mesure de profondeur (p.ex. rondelle absente)
- fixe la position, l'ordre et le déroulement du programme
- possibilité de mémoriser jusqu'à 80 positions
- convient pour tournevis électriques, EC et pneumatiques



Données techniques du capteur de position box PoSy3D :

Tournevis	tous les tournevis électriques avec signaux de commande correspondants
Sélection de programme	8 programmes sélectionnables via interface Com
Interface	signal de commande SPS pour commander le tournevis interface Com pour sélectionner le programme raccordement de capteurs X / Y / Z
Écran LCD	4 lignes (2 lignes de programme, chacun 1 ligne d'erreur et sélection de menu)
Raccordement au réseau	230 V AC, 50 Hz
Dimensions (L x L x H)	150 x 200 x 200 x 110 mm
Poids	2,3 kg

dpvlink 20459

Article	Type
PoSy3D-Box	Électronique de commande de positionnement pour bras porteur parallèle PoSy80
PoSy80-3D	PoSy80 avec capteur XYZ pour 80 Nm avec capteur X, Y, Z et câble colonne de 60 mm avec petite plaque de base et plaque de fixation
PoSy-80S	Châssis de base PoSy80 avec colonne Portée 850 mm, support d'outils max. 45 mm avec porte-outils, cylindre et régulateur de pression couple max. 80 Nm
PoSy-80W	Châssis de base PoSy80 pour montage mural Portée 850 mm, support d'outils max. 45 mm avec porte-outils, cylindre et régulateur de pression couple max. 80 Nm



Couplemètres

Couplemètre KTM



Couplemètre pour régler ou contrôler les couples exigés

- connecteur d'USB pour archiver les données sur PC et imprimante
- fonction Auto-Reset
- direction de mesure à gauche et à droite
- unités de mesure Lbf en - kgf cm - Nm
- mode de mesure: valeur maximale, affichage de temps réel
- avec mallette et certificat d'étalonnage

Données techniques :

Précision :	± 1%
Alimentation :	Pile à 1,2 V
Temps de chargement :	8 heures
Opération à piles :	30 heures

dpvlink 20391

Article Type

SKZ-KTM-15 **Couplemètre KTM-15 jusqu'à 1,5 Nm**
0,1 - 1,5 Nm
123x230x65 mm; 2 kg

SKZ-KTM-150 **Couplemètre KTM-150 jusqu'à 15 Nm**
0,15-15,0 Nm
123x230x65 mm; 2 kg

SKZ-KTM-250 **Couplemètre KTM-250 jusqu'à 25 Nm**
0,3-25,0 Nm
160x200x40 mm; 2 kg



Séparateurs de vis

Séparateur de vis Universal KFR-1050



Le **premier séparateur de vis réglable** arrête l'appareil automatiquement une fois qu'aucune vis ne se trouve dans la position de prélèvement. L'appareil est réglable pour des vis à tête lourde et vis avec rondelle imperdable. Il est possible d'ajuster facilement le guide d'alimentation à jusqu'à 11 tailles. Réglez les vitesses de vibration et d'avance selon vos besoins.



Données techniques :

Dimensions (L x L x H)	126 x 182 x 147 mm
Poids	2,2 kg
Voltage	100 - 240 V AC
Unité d'alimentation	15 V DC
Tailles de vis	M 1,0 - M 5,0
Longueur de vis	longueur de filetage max. 19 mm
Cassette pour vis	200 - 220 ccm

dpvlink 20455

Article Ausführung

KFR-1050 **Séparateur de vis Universal KFR-1050**
Tige M 1,0 à 5,0 mm / longueur max. 19 mm

KR-45100 **Rail de guidage pour KFR-1050**
Rail de guidage réglable pour KFR-1050



Séparateur des vis NSB / NSR - Quicher/Ohtake



La série NSB a un système d'alimentation de précision des vis qui peut être utilisé pour de très petites vis. Pour la série NSR la vis est exemptée de manière qu'elle peut être prise p.ex au sein d'un robot de vissage en moyen d'un tournevis p.ex. avec un embout à vide.

- connection électrique 240V 50/60 Hz (adaptateur AC y compris), interne DC 15V - 1,5 A
- pour des vis métriques, fractionnaires et autotaraudeuses
- Il est possible de traiter aussi des vis avec rondelle ou à anneau ressort
- vitesse de traitement: > 2 vis par seconde
- longueur du filetage maximale 20 mm
- niveau de vibration réglable
- rail d'alimentation échangeables type NSR
- guidage des embouts réglable permet un positionnement précis

Type	Ø des vis [mm]	Longueur du filetage maximale [mm]	Volume de remplissage maximal [mm]	Type de rail
NSB-10 / NSR-10	M 1,0	20	80	SR-10 / SRR-10
NSB-12 / NSR-12	M 1,2	20	80	SR-12 / SRR-12
NSB-14 / NSR-14	M 1,4	20	80	SR-14 / SRR-14
NSB-17 / NSR-17	M 1,7	20	80	SR-17 / SRR-17
NSB-20 / NSR-20	M 2,0	20	80	SR-20 / SRR-20
NSB-23 / NSR-23	M 2,3	20	80	SR-23 / SRR-23
NSB-26 / NSR-26	M 2,6	20	80	SR-26 / SRR-26
NSB-30 / NSR-30	M 3,0	20	80	SR-30 / SRR-30

(*) Les rails d'alimentation sont interchangeables. Tous les types de la série NSB sont disponibles avec un dispositif de comptage des vis. En passant la commande il faut compléter le numéro de type par "C".

dpvlink 11293



Article	Ausführung
NSB-10	NSB - Quicher/Ohtake, tige jusqu'à Ø M 1,0 mm
NSR-10	NSR - Quicher/Ohtake, tige jusqu'à Ø M 1,0 mm
NSB-12	NSB - Quicher/Ohtake, tige jusqu'à Ø M 1,2 mm
NSR-12	NSR - Quicher/Ohtake, tige jusqu'à Ø M 1,2 mm
NSB-14	NSB - Quicher/Ohtake, tige jusqu'à Ø M 1,4 mm
NSR-14	NSR - Quicher/Ohtake, tige jusqu'à Ø M 1,4 mm
NSB-17	NSB - Quicher/Ohtake, tige jusqu'à Ø M 1,7 mm
NSR-17	NSR - Quicher/Ohtake, tige jusqu'à Ø M 1,7 mm
NSB-20	NSB - Quicher/Ohtake, tige jusqu'à Ø M 2,0 mm
NSR-20	NSR - Quicher/Ohtake, tige jusqu'à Ø M 2,0 mm
NSB-23	NSB - Quicher/Ohtake, tige jusqu'à Ø M 2,3 mm
NSR-23	NSR - Quicher/Ohtake, tige jusqu'à Ø M 2,3 mm
NSB-26	NSB - Quicher/Ohtake, tige jusqu'à Ø M 2,6 mm
NSR-26	NSR - Quicher/Ohtake, tige jusqu'à Ø M 2,6 mm
NSB-30	NSB - Quicher/Ohtake, tige jusqu'à Ø M 3,0 mm
NSR-30	NSR - Quicher/Ohtake, tige jusqu'à Ø M 3,0 mm

Pinces

Pinces ideal-tek



Les pinces d'ideal-tek sont synonymes de qualité quand il s'agit de satisfaire aux exigences supérieures en matière de précision, ergonomie et longévité.



Les formes des tranchants et la capacité de coupe:



Petit biseau

Coupe normale. Utilisation universelle aux fils d'acier durs et souples ainsi que des matériaux doux comme fils à cuivre et câbles.



Grand biseau

Utilisation universelle aux fils en acier durs et très durs.



Sans biseau à fleur

Coupe à fleur. Seulement pour matériaux souples

ERGO-TEK

Les pinces de la série ERGO-TEK ont une poignée ergonomique. Celui-ci s'adapte optimalement à la main ce qui a des incidences positives sur l'utilisateur particulièrement pendant de longs processus intensifs et fatigants.

ERGO-TEK SLIM

Considérant les différences anatomiques la nouvelle série plus légère ERGO-TEK SLIM a été spécialement conçue pour de petites mains - fournissant la même ergonomie, la même sécurité ESD et les mêmes avantages techniques qui toujours caractérisent ideal-tek.

● ERGO-TEK SLIM
● ERGO-TEK



Pinces coupantes diagonales ERGO-TEK Slim idea

La nouvelle série plus légère ERGO-TEK SLIM a été spécialement conçue pour de petites mains - fournissant la même ergonomie, la même sécurité ESD et les mêmes avantages techniques qui toujours caractérisent ideal-tek.

Caractéristiques particulières

- poignée ergonomique
- surface antidérapante
- très légère
- pour des espaces étroits

Pince coupante diagonale Slim ESD 5140/41/42



mâchoires ovales, poignées ERGO-TEK Slim dissipatrices, bleues/grises, *Swiss Made*



dpvlink 26734

Article	A [mm]	C [mm]	B [mm]	D [mm]	Fil CU [mm]
I-ES5140.ESD	120	10	10	6,4	0,2 - 1,2
I-ES5141.ESD	120	10	10	6,4	0,1 - 1,2
I-ES5142.ESD	120	10	10	6,4	0,1 - 1,0

Pince coupante diagonale Slim ESD 5150/51/52



mâchoires ovales, poignées ERGO-TEK Slim dissipatrices, bleues/grises, *Swiss Made*



dpvlink 26738

Article	A [mm]	C [mm]	B [mm]	D [mm]	Fil CU [mm]
I-ES5150.ESD	123	12,5	12,5	6,4	0,3 - 1,6
I-ES5151.ESD	123	12,5	12,5	6,4	0,2 - 1,6
I-ES5152.ESD	123	12,5	12,5	6,4	0,2 - 1,2

Pince coupante diagonale Slim ESD 5160/61/62



mâchoires très grandes, ovales, poignées ERGO-TEK Slim dissipatrices, bleues/grises, *Swiss Made*



dpvlink 26743

Article	A [mm]	C [mm]	B [mm]	D [mm]	Fil CU [mm]
I-ES5160.ESD	127	16	14	6,4	0,5 - 3,0
I-ES5161.ESD	127	16	14	6,4	0,4 - 2,5
I-ES5162L.ESD	127	16	14	6,4	0,4 - 2,5

Pince coupante diagonale Slim ESD 5340/41/42



petites mâchoires pointues, poignées ERGO-TEK Slim dissipatrices, bleues/grises, *Swiss Made*



dpvlink 26748

Article	A [mm]	C [mm]	B [mm]	D [mm]	Fil CU [mm]
I-ES5340.ESD	120	10	10	6,4	0,2 - 1,2
I-ES5341.ESD	120	10	10	6,4	0,1 - 1,2
I-ES5342.ESD	120	10	10	6,4	0,1 - 1,0

Pince coupante diagonale Slim ESD 5350/51/52



mâchoires pointues, poignées ERGO-TEK Slim dissipatrices, bleues/grises, *Swiss Made*



dpvlink 26754

Article	A [mm]	C [mm]	B [mm]	D [mm]	Fil CU [mm]
I-ES5350.ESD	123	12,5	12,5	6,4	0,3 - 1,6
I-ES5351.ESD	123	12,5	12,5	6,4	0,2 - 1,6
I-ES5352.ESD	123	12,5	12,5	6,4	0,2 - 1,2

Pince coupante diagonale Slim ESD 5540/41/42



petites mâchoires coniques et pointues, poignées ERGO-TEK Slim dissipatrices, bleues/grises, *Swiss Made*



dpvlink 26758

Article	A [mm]	C [mm]	B [mm]	D [mm]	Fil CU [mm]
I-ES5540.ESD	120	10	10	6,4	0,2 - 1,2
I-ES5541.ESD	120	10	10	6,4	0,1 - 1,2
I-ES5542.ESD	120	10	10	6,4	0,1 - 0,8

Pince coupante diagonale Slim ESD 5547

NEU  

tête étroite, coudée de 50°, poignées ERGO-TEK Slim dissipatrices, bleues/grises, sans biseau/coupe à fleur, *Swiss Made*

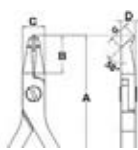

dpvlink 26762

Article	A [mm]	C [mm]	B [mm]	D [mm]	Fil CU [mm]
I-ES5247.ESD	128	10	17	6,4	0,1 -1,2



Pince coupante diagonale Slim ESD 5250

NEU  

Grande tête coudée de 50°, poignées ERGO-TEK Slim dissipatrices, bleues/grises, sans biseau/coupe à fleur, *Swiss Made*

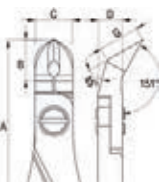

dpvlink 26764

Article	A [mm]	C [mm]	B [mm]	D [mm]	Fil CU [mm]
I-ES5250.ESD	126	10	14,5	6,4	0,2 -1,2



Pinces coupantes diagonales ERGO-TEK ideal-tek

La série des pinces coupantes diagonales ERGO-TEK d'*ideal-tek* est synonyme des exigences supérieures en ce qui concerne la précision et le résultat. Elles sont exclusivement fabriquées de haute qualité dans la Suisse. Les outils sont équipés des tranchants aiguisés et meulés avec précision pour l'utilisation p.ex. dans l'électronique et la mécanique de précision. Les pinces sont disponibles avec biseau normal, petit biseau ou sans biseau pour des coupes précises aux composants électroniques sensibles. Un double ressort à faible frottement assure une ouverture douce et régulière. Les manches à deux composants sont de forme ergonomique et offre le meilleur maintien et un travail confortable. Les pinces coupantes diagonales sont forgées en acier à roulements chrome-vanadium.

Tous les modèles sont dissipateurs 

Pince coupante diagonale ESD E351TX

mâchoires pointues, poignées ESD, dissipatrices, bleues/grises, petit biseau **avec tranchants en métal dur carbure de tungstène**, *Swiss Made*

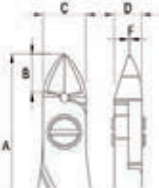

dpvlink 18397

Article	A [mm]	C [mm]	B [mm]	D [mm]	Fil CU [mm]
I-E351TX.ESD	123	12,5	7,5	6,4	0,3 -2,0



Pince coupante diagonale 5140/41/42

mâchoires ovales, poignées ESD, dissipatrices, bleues/grises, *Swiss Made*



dpvlink 13235

Article	A [mm]	C [mm]	B [mm]	D [mm]	Fil CU [mm]
I-E5140.ESD	125	10	10	6,4	0,2 -1,2
I-E5141.ESD	125	10	10	6,4	0,1 -1,2
I-E5142.ESD	125	10	10	6,4	0,1 -1,0



Pince coupante diagonale ESD 5150/51/52

grandes mâchoires ovales, poignées dissipatrices, bleues/grises, *Swiss Made*

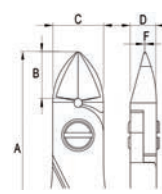

dpvlink 13239

Article	A [mm]	C [mm]	B [mm]	D [mm]	Fil CU [mm]
I-E5150.ESD	125	12,5	12,5	6,4	0,3 -1,6
I-E5151.ESD	125	12,5	12,5	6,4	0,2 -1,6
I-E5152.ESD	125	12,5	12,5	6,4	0,2 -1,2



Pince coupante diagonale ESD 5160/61/62

mâchoires très grandes, ovales, poignées dissipatrices, bleues/grises, *Swiss Made*



dpvlink 16939

Article	A [mm]	C [mm]	B [mm]	D [mm]	Fil CU [mm]
I-E5160.ESD	130	16	14	6,4	0,4 -2,0
I-E5161.ESD	130	16	14	6,4	0,3 -1,6
I-E5162.ESD	130	16	14	6,4	0,3 -1,6



Pince coupante diagonale ESD 5340/41/42



petites mâchoires pointues, poignées dissipatrices, bleues/grises, *Swiss Made*

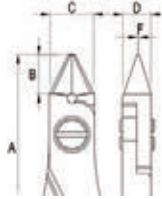

dpvlink 13243

Article	A [mm]	C [mm]	B [mm]	D [mm]	Fil CU [mm]
I-E5340.ESD	125	10	10	6,4	0,2 -1,2
I-E5341.ESD	125	10	10	6,4	0,1 -1,2
I-E5342.ESD	125	10	10	6,4	0,1 -1,0

Pince coupante diagonale ESD 5350/51/52



mâchoires pointues, poignées dissipatrices, bleues/grises, *Swiss Made*

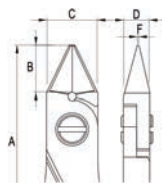

dpvlink 13247

Article	A [mm]	C [mm]	B [mm]	D [mm]	Fil CU [mm]
I-E5350.ESD	125	12,5	12,5	6,4	0,3 -1,6
I-E5351.ESD	125	12,5	12,5	6,4	0,2 -1,6
I-E5352.ESD	125	12,5	12,5	6,4	0,2 -1,2

Pince coupante diagonale ESD 5540/41/42



petites mâchoires coniques et pointues, poignées dissipatrices, bleues/grises, *Swiss Made*

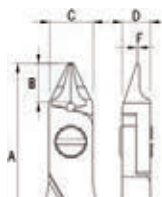

dpvlink 13251

Article	A [mm]	C [mm]	B [mm]	D [mm]	Fil CU [mm]
I-E5540.ESD	125	10	10	6,4	0,2 -1,2
I-E5541.ESD	125	10	10	6,4	0,1 -1,2
I-E5542.ESD	125	10	10	6,4	0,1 -0,8

Pince coupante diagonale ESD 5247



tête étroite, coudée de 50°, poignées dissipatrices, bleues/grises, sans biseau/coupe à fleur, *Swiss Made*

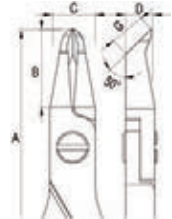

dpvlink 15045

Article	A [mm]	C [mm]	B [mm]	D [mm]	Fil CU [mm]
I-E5247.ESD	130	10	17	6,4	0,1 -1,2

Pince coupante diagonale ESD 5250



Grande tête coudée de 50°, poignées dissipatrices, bleues/grises, sans biseau/coupe à fleur, *Swiss Made*

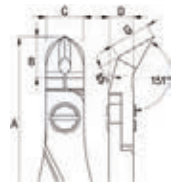

dpvlink 16945

Article	A [mm]	C [mm]	B [mm]	D [mm]	Fil CU [mm]
I-E5250.ESD	130	10	14,5	6,4	0,2 -1,2

Clip métallique / ressort de sécurité



Clip métallique / ressort de sécurité, *Swiss Made* U.E.= 5 pièces



dpvlink 16226

Article	Type
I-WLC100	Clip métallique / ressort de sécurité convenant pour pinces coupantes diagonales types 5140/5141/5142 +5340/5341/5342 + 5540/5541/5542
I-WLC125	Clip métallique / ressort de sécurité convenant pour pinces coupantes diagonales types 5150/5151/5152 +5350/5351/5352

Pinces coupantes en pointe ERGO-TEK Slim idéal

La nouvelle série plus légère ERGO-TEK SLIM a été spécialement conçue pour de petites mains - fournissant la même ergonomie, la même sécurité ESD et les mêmes avantages techniques qui toujours caractérisent ideal-tek.



Caractéristiques particulières

- poignée ergonomique
- surface antidérapante
- très légère
- pour des espaces étroits

Pince coupante en pointe ESD Slim 6021, 6022



becs courts (20 mm), poignées ERGO-TEK Slim dissipatrices, bleues/grises, *Swiss Made*



dpvlink 26768

Article	A [mm]	C [mm]	B [mm]	D [mm]
I-ES6021.ESD	130	10	20	6,4
I-ES6022.ESD	130	10	20	6,4



Pince coupante en pointe ESD Slim 6023, 6024



becs longs (30 mm), poignées ERGO-TEK Slim dissipatrices, bleues/grises, *Swiss Made*



dpvlink 26771

Article	A [mm]	C [mm]	B [mm]	D [mm]
I-ES6023.ESD	143	10	30	6,4
I-ES6024.ESD	143	10	30	6,4



Pince à becs plats ESD Slim 6011, 6012



becs courts (20 mm), poignées ERGO-TEK Slim dissipatrices, bleues/grises, *Swiss Made*



dpvlink 26774

Article	A [mm]	C [mm]	B [mm]	D [mm]
I-ES6011.ESD	130	10	20	6,4
I-ES6012.ESD	130	10	20	6,4



Pince à becs plats ESD Slim 6013, 6014



becs longs (30 mm), poignées ERGO-TEK Slim dissipatrices, bleues/grises, *Swiss Made*



dpvlink 26777

Article	A [mm]	C [mm]	B [mm]	D [mm]
I-ES6013.ESD	143	10	30	6,4
I-ES6014.ESD	143	10	30	6,4



Pince à becs ronds ESD Slim 6041



becs courts (24 mm), poignées ERGO-TEK Slim dissipatrices, bleues/grises, *Swiss Made*



dpvlink 26780

Article	A [mm]	C [mm]	B [mm]	D [mm]
I-ES6041.ESD	133	10	24	6,4



Pinces coupantes en pointe ERGO-TEK ideal-tek

La série des pinces coupantes en pointe ERGO-TEK d'ideal-tek est synonyme des exigences supérieures en ce qui concerne le matériau et le maniement. Elles sont exclusivement fabriquées de haute qualité dans la Suisse. Les pinces sont disponibles avec biseau normal, petit bisau ou sans biseau pour des coupes précises aux composants électroniques sensibles. Un double ressort à faible frottement assure une ouverture douce et régulière. Les manches à deux composants sont de forme ergonomique et offre le meilleur maintien et un travail confortable. Les pinces coupantes diagonales sont forgées en acier à roulements chrome-vanadium.

Tous les modèles sont dissipateurs 

Pince à becs plats ESD 6011, 6012

becs courts (20 mm), poignées dissipatrices, bleues/grises, *Swiss Made*



dpvlink 13255

Article	A [mm]	C [mm]	B [mm]	D [mm]	Taille
I-E6011.ESD	135	10	20	6,4	sans taille
I-E6012.ESD	135	10	20	6,4	avec taille



Pince à becs plats ESD 6013, 6014

becs longs (30 mm), poignées dissipatrices, bleues/grises, *Swiss Made*

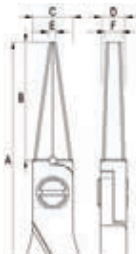

dpvlink 16203

Article	A [mm]	C [mm]	B [mm]	D [mm]	Taille
I-E6013.ESD	145	10	30	6,4	sans taille
I-E6014.ESD	145	10	30	6,4	avec taille



Pince coupante en pointe ESD 6021, 6022

becs courts (20 mm), poignées dissipatrices, bleues/grises, *Swiss Made*



dpvlink 13257

Article	A [mm]	C [mm]	B [mm]	D [mm]	Taille
I-E6021.ESD	135	10	20	6,4	sans taille
I-E6022.ESD	135	10	20	6,4	avec taille



Pince coupante en pointe ESD 6023, 6024

becs longs (30 mm), poignées dissipatrices, bleues/grises, *Swiss Made*

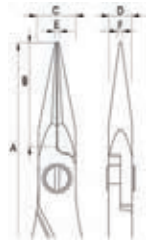

dpvlink 13260

Article	A [mm]	C [mm]	B [mm]	D [mm]	Taille
I-E6023.ESD	145	10	30	6,4	sans taille
I-E6024.ESD	145	10	30	6,4	avec taille



Pince à becs ronds ESD 6041

becs courts (24 mm), poignées dissipatrices, bleues/grises, *Swiss Made*



dpvlink 13263

Article	A [mm]	C [mm]	B [mm]	D [mm]	Taille
I-E6041.ESD	140	10	24	6,4	sans taille



Piergiacomini



Toutes les pinces sont fabriquées en acier au carbone spécial.

Les surfaces métalliques phosphatées, antiréfléchissantes assurent un travail sûr, antifatigue pour les yeux. La poignée de dauphin antidérapante se compose de deux matériaux dissipateurs. Elle est conçue en fonction des principes de l'ergonomie assurant une utilisation sûre, facile et confortable des pinces. Le point de butée en fermant les tranchants garantit une durée de vie plus longue des tranchants.

Conformément à la norme ESD DIN EN 6134-5-1 ⚠

Les formes des tranchants et la capacité de coupe :



Mini-biseau

Coupe presque nette. Tranchants fins. Utilisation universelle aux fils d'acier doux, fils à cuivre et câbles.



Petit biseau

Coupe normale. Utilisation universelle aux fils d'acier durs et souples ainsi que des matériaux doux comme fils à cuivre et câbles.



Sans biseau

Coupe nette. Tranchants très aiguisés. Seulement pour des fils d'acier souples, fils à cuivre et câbles.



Sans biseau à fleur

Coupe à fleur. Seulement pour matériaux souples



Biseau inverse

Après la coupe une partie du fils de 1,5 mm reste.

Pinces coupantes diagonales série Evolution

Pince coupante diagonale TRE-03-AB ⚠



Légère et pratique, pour des travaux fins même aux fils plus épais.

Longueur: 138 mm; petit biseau

dpvlink 1573

Article	Biseau	Ressort de sécurité	Cu max	AWG
TRE-03-NB.D	petit biseau		1,30 mm	16
TRE-03-AB.D	petit biseau	AF	1,30 mm	16

Pince coupante diagonale TR-25 ⚠



Légère et pratique, très bonne coupe.

Longueur: 138 mm; petit biseau

dpvlink 1592

Article	Biseau	Ressort de sécurité	Cu max	AWG
TR-25.D	petit biseau		1,30 mm	16
TR-25-A.D	petit biseau	AF	1,30 mm	16

Pince coupante diagonale TR-25-15 ⚠



Les fils coupés laisse un porte-à-faux de 1,5 mm de la surface de travail.

Longueur: 138 mm

dpvlink 1813

Article	Biseau	Cu max	AWG
TR-25-15.D	biseau inverse	1,30 mm	16

Pince coupante diagonale TR-25-L ⚠



comme TR-25, mais avec des poignées longues. Réduit l'effort.

Longueur: 160 mm; petit biseau

dpvlink 1819

Article	Biseau	Ressort de sécurité	Cu max	AWG
TR-25-L-A.D	petit biseau	AF	1,30 mm	16

Pince coupante diagonale TR-25-15-L ⚠



comme TR-25-15, mais avec des poignées longues. Moins d'effort.

Longueur: 160 mm; biseau inverse

dpvlink 1821

Article	Biseau	Cu max	AWG
TR-25-15-L.D	biseau inverse	1,30 mm	16

Pince coupante diagonale TR-25-50 ⚠



Légère et pratiques, tranchants coudés de 50° (par rapport aux poignées).

Longueur: 135 mm; petit biseau

dpvlink 1827

Article	Biseau	Cu max	AWG
TR-25-50.D	petit biseau	1,30 mm	16

Pince coupante diagonale TR-25-L-25 ⚠



Avec poignées longues, coudées de 25° une décharge de l'utilisateur et pour améliorer l'accessibilité aux surfaces denses.

Longueur: 160 mm; petit biseau

dpvlink 1830

Article	Biseau	Ressort de sécurité	Cu max	AWG
TR-25-L-25-A.D	petit biseau	AF	1,30 mm	16

Pince coupante diagonale TR-30



Plus robuste que la pince TR-25, les mâchoires sont plus résistantes.

Longueur: 138 mm; petit biseau

dpvlink 1839

Article	Biseau	Ressort de sécurité	Cu max	AWG
TR-30-D	petit biseau		1,30 mm	16
TR-30-A.D	petit biseau	AL	1,30 mm	16

Pince coupante diagonale TR-30-58



Possibilité de couper des fils de fer.

Longueur: 138 mm; mini-biseau

dpvlink 1850

Article	Biseau	Ressort de sécurité	Cu max	AWG
TR-30-58.D	mini-biseau		1,63 mm	14
TR-30-58-A.D	mini-biseau	AL	1,63 mm	14

Pince coupante diagonale TR-30-58-R



comme TR-30-58, mais avec petit biseau

Longueur: 138 mm

dpvlink 1852

Article	Biseau	Ressort de sécurité	Cu max	AWG
TR-30-58-R.D	petit biseau		1,63 mm	14
TR-30-58-R-A.D	petit biseau	AL	1,63 mm	14

Pince coupante diagonale TR-58



Plus robuste que TR-30-58. Les tranchants sont additionnellement trempés.

Longueur: 138 mm; mini-biseau

dpvlink 1854

Article	Biseau	Ressort de sécurité	Cu max	AWG
TR-58.D	mini-biseau		2,05 mm	12
TR-58-A.D	mini-biseau	AL	2,05 mm	12

Pince coupante diagonale TRR-58-G



Légère et pratiques, pour des travaux fins même aux fils plus épais.

Longueur: 160 mm; petit biseau

dpvlink 1862

Article	Biseau	Cu max	AWG
TRR-58-G.D	petit biseau	2,59 mm	10

Pince coupante diagonale TR-58-R



comme TR-58, mais avec petit biseau

Longueur: 138 mm

dpvlink 1856

Article	Biseau	Ressort de sécurité	Cu max	AWG
TR-58-R.D	petit biseau		2,05 mm	12
TR-58-R-A.D	petit biseau	AL	2,05 mm	12

Pince coupante diagonale TRR-58



Construction robuste. Pour coupe avec grand effort, même en cas des matériaux les plus durs grâce aux tranchants additionnellement trempés.

Longueur: 160 mm; mini-biseau

dpvlink 1860

Article	Biseau	Ressort de sécurité	Cu max	AWG
TRR-58.D	mini-biseau		2,59 mm	10
TRR-58-A.D	mini-biseau	AL	2,59 mm	10

Pince coupante diagonale TRR-58-B



En raison de la surface voûtée des tranchants les composants sont comme "finis".

Longueur: 160 mm; petit biseau

dpvlink 2304

Article	Biseau	Cu max	AWG
TRR-58-B.D	petit biseau	2,05 mm	12

Pince coupante de devant TR-30-V



Tranchants coudés de 60°, idéale pour des travaux aux points très difficiles à accéder.

Longueur: 144 mm, biseau inverse

dpvlink 1864

Article	Biseau	Cu max	AWG
TR-30-V.D	biseau inverse	1,02 mm	18



Pince coupante de devant TR-30-15-V



Tranchants coudés de 60°. Les fils coupés laisse un porte-à-faux de 1,5 mm de la surface de travail.

Longueur: 144 mm, biseau inverse

dpvlink 1866

Article	Biseau	Cu max	AWG
TR-30-15-V.D	biseau inverse	1,02 mm	18



Pince coupante diagonale TR-30-15



Conçue pour couper des composants à 1,5 mm de la surface de travail. Le composant coupé reste bien à plat.

Longueur: 138 mm, sans biseau

dpvlink 1868

Article	Biseau	Cu max	AWG
TR-30-15.D	sans biseau, coupe nette 1,30 mm		16



Pince coupante spéciale TR-30-T



Pince spéciale pour couper des broches DIP (circuits interne). Tranchants coudés de 50°.

Longueur: 137 mm, sans biseau

dpvlink 1870

Article	Biseau	Cu max	AWG
TR-30-T.D	sans biseau	1,02 mm	18



Pince coupante diagonale à forte démultiplication TR-5000



Longueur: 138 mm; mini-biseau

dpvlink 1880

Article	Biseau	Ressort de sécurité	Cu max	AWG
TR-5000-A.D	mini-biseau	AF	2,05 mm	12



Pince coupante diagonale à forte démultiplication TR-5000-R



Longueur: 138 mm; petit biseau

dpvlink 1882

Article	Biseau	Ressort de sécurité	Cu max	AWG
TR-5000-R-A.D	petit biseau	AF	2,0 mm	12



Pince coupante diagonale à forte démultiplication TR-5000-P



Longueur: 138 mm; mini-biseau

dpvlink 1895

Article	Biseau	Ressort de sécurité	Cu max	AWG
TR-5000-P-A.D	mini-biseau	AF	1,30 mm	16



Pince coupante diagonale à forte démultiplication TR-5000-PR



Longueur: 138 mm; petit biseau

dpvlink 1897

Article	Biseau	Ressort de sécurité	Cu max	AWG
TR-5000-PR-A.D	petit biseau	AF	1,30 mm	16



Pince coupante diagonale à forte démultiplication TR-5000-PG



En raison de la surface voûtée des tranchants les composants sont comme "finis", idéal pour finissage dans la domaine plastique.

Longueur: 138 mm; petit biseau

dpvlink 1924

Article	Biseau	Cu max	AWG
TR-5000-PG.D	petit biseau	1,02 mm	18



Pince coupante diagonale à forte démultiplication TRR-5000



Longueur: 138 mm; mini-biseau

dpvlink 1926

Article	Biseau	Ressort de sécurité	Cu max	AWG
TRR-5000-A.D	mini-biseau	AF	2,59 mm	10



Pinces coupantes diagonales série Micron

Pince coupante diagonale TR-20-M



Pince coupante Micron, très légère, de forme anatomique. Pour l'utilisation en cas des travaux particulièrement difficiles.

Longueur: 132 mm; petit biseau

dpvlink 2100

Article	Biseau	Ressort de sécurité	Cu max	AWG
TR-20-M.D	petit biseau		0,81 mm	20
TR-20-M-A.D	petit biseau	AF	0,81 mm	20



Pince coupante diagonale TR-25-P



Pince coupante Micron, tranchants très aiguisés pour des travaux extrêmement difficiles.

Longueur: 132 mm; petit biseau

dpvlink 2103

Article	Biseau	Ressort de sécurité	Cu max	AWG
TR-25-P-A.D	petit biseau	AF	1,02 mm	18



Pince coupante diagonale TR-20-SM



Pince coupante, les mêmes caractéristiques comme TR-20-M, mais avec bords chanfreinés.

Longueur: 132 mm; petit biseau

dpvlink 2106

Article	Biseau	Cu max	AWG
TR-20-SM.D	petit biseau	0,81 mm	20



Pince coupante diagonale TR-20-50-M



Pince coupante Micron avec des tranchants coudés de 50°. Grâce aux têtes très fines idéales pour espaces d'accès difficiles.

Longueur: 131 mm; petit biseau

dpvlink 2110

Article	Biseau	Cu max	AWG
TR-20-50-M.D	petit biseau	0,64 mm	22



Pince coupante diagonale TR-20-TM



Pince coupante Micron avec des tranchants coudés de 50°. Conçue pour couper des broches DIP.

Longueur: 129 mm; petit biseau

dpvlink 2118

Article	Biseau	Cu max	AWG
TR-20-TM.D	petit biseau	0,64 mm	22



Pince coupante de devant TR-20-VM



Pince coupante Micron coudée de 60°, pour couper aux points très denses.

Longueur: 132 mm; petit biseau, inclinaison 60°

dpvlink 2120

Article	Biseau	Cu max	AWG
TR-20-VM.D	petit biseau	0,64 mm	22



Pinces à bec effilé Piergiacomini

Pince à bec effilé PN-20-M.D



Pince Micron, très légère, de forme anatomique. Pour des travaux très difficiles. Mâchoires avec pointe courte et lisse.

Longueur: 136 mm

dpvlink 2136

Article	Taille	Longueur des mâchoires	Surface de préhension	Pointe	Epaisseur
PN-20-M.D	sans taille	12 mm	lisse	1,0 mm	0,5 mm



Pince à bec effilé PN-2002-M.D



Pince Micron pour la miniaturisation aux bords extérieurs arrondis appropriée pour des points particulièrement denses. Mâchoires avec pointe lisse et arrondie à l'extérieur.

Longueur: 146 mm

dpvlink 2151

Article	Taille	Longueur des mâchoires	Surface de préhension	Pointe	Epaisseur
PN-2002-M.D	sans taille	16 mm	lisse	1,2 mm	1,0 mm



Pince à bec effilé PN-2002-PM.D



Pince Micron à mâchoires longues, arrondie à l'extérieur et coudée de 45° pour des travaux très difficiles.

Longueur: 147 mm

dpvlink 2155

Article	Taille	Longueur des mâchoires	Surface de préhension	Pointe	Epaisseur
PN-2002-PM.D	sans taille	16 mm	lisse	1,0 mm	0,5 mm



Pinces courtes à bec effilé



Pour la manipulation générale des composants.

Longueur 146 mm

dpvlink 26599

Article	Taille	Longueur des mâchoires	Surface de préhension	Pointe	Epaisseur
PN-2001.D	sans taille	16 mm	dentelée	1,2 mm	1,0 mm
PN-2002.D	sans taille	16 mm	lisse	1,2 mm	1,0 mm



Pinces courtes à bec effilé



Pour la manipulation générale des composants.

Longueur 146 mm

dpvlink 26604

Article	Taille	Longueur des mâchoires	Surface de préhension	Pointe	Epaisseur
PN-5001.D	avec taille	19 mm	dentelée	2,0 mm	1,25 mm
PN-5002.D	sans taille	19 mm	lisse	2,0 mm	1,25 mm



Pinces longues à bec effilé



Grâce à la forme spéciale (mâchoires plus longues) particulièrement appropriée pour des travaux aux points étroits et difficiles.

Longueur: 160 mm

dpvlink 26600

Article	Taille	Longueur des mâchoires	Surface de préhension	Pointe	Epaisseur
PN-2005.D	avec taille	28 mm	dentelée	1,2 mm	1,0 mm
PN-2006.D	sans taille	28 mm	lisse	1,2 mm	1,0 mm



Pinces longues à bec effilé



Grâce à la forme spéciale (mâchoires plus longues) particulièrement appropriée pour des travaux aux points étroits et difficiles.

Longueur: 160 mm

dpvlink 26605

Article	Taille	Longueur des mâchoires	Surface de préhension	Pointe	Epaisseur
PN-5005.D	avec taille	25 mm	dentelée	2,0 mm	1,25 mm
PN-5006.D	sans taille	25 mm	lisse	2,0 mm	1,25 mm



Pinces rondes à bec effilé



Pour la manipulation générale des composants.

Longueur 154 mm

dpvlink 2278

Article	Taille	Longueur des mâchoires	Surface de préhension	Pointe	Epaisseur
PN-5025.D	sans taille	26 mm	lisse	1,8 mm	
PN-5025-Z.D	avec taille	26 mm	dentelée	1,8 mm	



Pinces rondes à bec effilé



Pour la manipulation générale des composants.

Longueur 160 mm

dpvlink 26603

Article	Taille	Longueur des mâchoires	Surface de préhension	Pointe	Epaisseur
PN-2015.D	avec taille	28 mm	dentelée	1,2 mm	1,0 mm
PN-2016.D	sans taille	28 mm	lisse	1,2 mm	1,0 mm



Pinces coudées à bec effilé



Appropriées pour la manipulation des composants à tous les points difficiles, coudées de 45° pour avoir une vue excellente du point à manipuler.

Longueur: 152 mm

dpvlink 2241

Article	Taille	Longueur des mâchoires	Surface de préhension	Pointe	Epaisseur
PNB-2005.D	avec taille	16 mm	dentelée	1,2 mm	1,0 mm
PNB-2006.D	sans taille	16 mm	lisse	1,2 mm	1,0 mm



Pinces coudées et arrondies à bec effilé



Comme les pinces à bec effilé coudées. Les mâchoires sont arrondies pour ne pas dégrader des composants aux points étroits.

Longueur: 152 mm

dpvlink 2259



Article	Taille	Longueur des mâchoires	Surface de préhension	Pointe	Epaisseur
PNB-2015.D	avec taille	16 mm	dentelée	1,2 mm	1,0 mm
PNB-2016.D	sans taille	16 mm	lisse	1,2 mm	1,0 mm

Outils spéciaux Piergiacomì

Pince coupante de devant à forte démultiplication TP-5000/15.D



Dans une seule opération le composant est coupé, coudé et au même temps bloqué sur le circuit imprimé.

Longueur 147 mm, Ø max. Cu 1,02 mm, 18 AWG, coupe: pince coupante de devant

dpvlink 2307



Article	L [mm]	Cu max	AWG
TP-5000/15.D	147 mm	0,8 mm	20

Pince à cintrer PNR-30.D



Spécialement conçue pour déformer des fils en forme „C“.

Longueur 145 mm, Ø max. Cu 1,02 mm, 18 AWG

dpvlink 2309



Article	L [mm]	Cu max	AWG
PNR-30.D	145 mm	0,8 mm	20

Pince coupante et à cintrer PTR-30-C.D



Spécialement conçue pour déformer des fils en forme „C“ et pour couper les composants restants

Longueur 150 mm, Ø max. Cu 1,02 mm, 18 AWG

dpvlink 2333



Article	L [mm]	Cu max	AWG
PTR-30-C.D	150 mm	0,8 mm	20

Pince coupante et à cintrer PTR-30-L.D



Spécialement conçue pour déformer des fils en forme „L“ et pour couper les composants restants

Longueur 150 mm, Ø max. Cu 1,02 mm, 18 AWG

dpvlink 2335



Article	L [mm]	Cu max	AWG
PTR-30-L.D	150 mm	1,02 mm	18

Pince à cintrer et à sertir PNR-5000.D



Spécialement conçue pour sertir et couper des composants dans une seule opération. Avec arrêt réglable.

Longueur 150 mm, Ø max. Cu 1,0 mm, 18 AWG

dpvlink 2361



Article	L [mm]	Cu max	AWG
PNR-5000.D	150 mm	0,8 mm	20

Pince coupante et à sertir PNR-5010.D



Pince coupante et à sertir, version ESD DIN 61340-5-1

dpvlink 17939



Article	L [mm]	Cu max	AWG
PNR-5010.D	150 mm	0,8	20

Pince spéciale PNG-5000.D



Pince spéciale conçue pour déformer des composants en C. Son radius particulier permet la déformation détendue des composants.

Longueur 150 mm. Ø max. Cu 1,02 mm, AWG 18

dpvlink 2359



Article	L [mm]	Cu max	AWG
PNG-5000.D	150 mm	0,8 mm	20

Pince à cintrer PPR-5001.D / PPR-5002.D / PPR-5003.D



Spécialement conçue pour cintrer des composants.
Longueur: 150 mm

dpvlink 2363

Article	L [mm]	A	Cu max	AWG
PPR-5001.D	150 mm	10,16 mm	0,6 - 0,8 mm	22 - 20
PPR-5002.D	150 mm	12,70 mm	0,6 - 0,8 mm	22 - 20
PPR-5003.D	150 mm	15,24 mm	0,6 - 0,8 mm	22 - 20



Pince à cintrer spéciale 90° PN-5040/7.D



Spécialement conçue pour cintrer des composants radiaux d'un angle de 90°. Longueur 150 mm, Ø max. Cu 1,30 mm, AWG 16

dpvlink 18290

Article	L [mm]	Cu max	AWG
PN-5040/7.D	158 mm	1,30 mm	16



Pince spéciale SMD PNI-5000.D



Spécialement conçue pour cintrer et couper des broches IC CMS. Longueur 150 mm.
Ø max. Cu 0,80 mm, AWG 20

dpvlink 2351

Article	L [mm]	Cu max	AWG
PNI-5000.D	150 mm	0,8 mm	20



Pince coupante PNI-5015.D

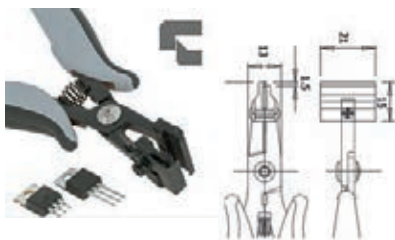

Pince coupante, longueur des segments réglable de 1,5 mm jusqu'à 10 mm max. Version ESD DIN EN 61340-5-1

dpvlink 17937

Article	L [mm]	Cu max	AWG
PNI-5015.D	155	0,64 mm	22



Pince à cintrer TO-220

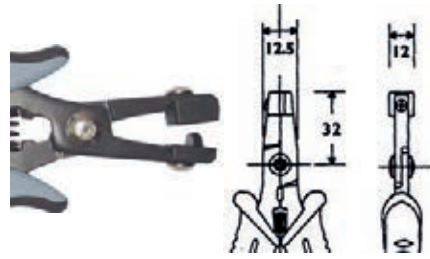

Spécialement conçue pour former une petite jambe aux boîtiers TO-220 ou similaire

dpvlink 2353

Article	Type
---------	------



PN-5050/10.D
Pince à cintrer TO-220
former les petites jambes extérieures 2,54 mm
Longueur 158 mm

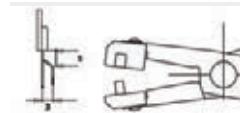

PN-5050/14.D
Pince à cintrer TO-220
former la petite jambe centrale 3,00 mm
Longueur 158 mm



PN-5050/15.D
Pince à cintrer TO-220
former les petites jambes 2,50 mm
Longueur 158 mm

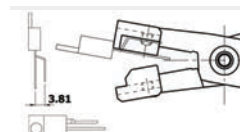

PN-5050/16.D
Pince à cintrer TO-220
former les petites jambes extérieures 3,81 mm
Longueur 158 mm

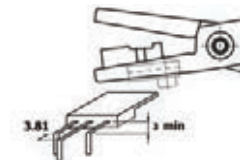

PN-5050/17.D
Pince à cintrer TO-220, 90°
former la petite jambe centrale 3,81 mm
Longueur 158 mm

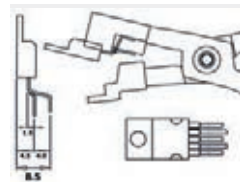

PN-5050/19.D
Pince à cintrer TO-220 avec 5 broches
former les petites jambes 1+3+5 de 4 mm et 2+4 de 1,5 mm
Longueur 158 mm

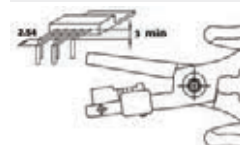

PN-5050/21.D
Pince à cintrer TO-220 90° avec 5 broches
former les petites jambes 2+4 de 2,54 mm
Longueur 155 mm

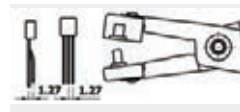

PN-5050/25.D
Pince à cintrer TO-92
Distance entre broches 1,27 mm, former la petite jambe 1,27 mm
Longueur 158 mm

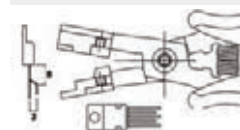

PN-5050/36.D
Pince à cintrer TO-220 avec 5 broches
former les petites jambes 2+4 de 3,00 mm
Longueur 158 mm

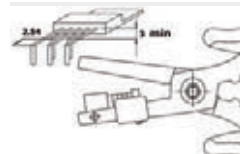

PN-5050/37.D
Pince à cintrer TO-220 90° avec 5 broches
former les petites jambes 1+3+5 de 2,54 mm
Longueur 155 mm

dpvlink 2353

Article
Type

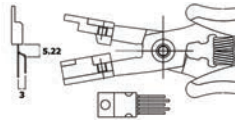

PN-5050/38.D
Pince à cintrer TO-220 avec 5 broches
former les petites jambes 1+3+5 de 3,00 mm
Longueur 158 mm

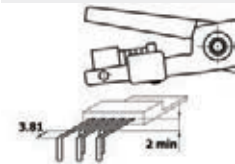

PN-5050/46.D
Pince à cintrer TO-220 90° avec 5 broches
former les petites jambes 1+3+5 à 3,81 mm
Longueur 155 mm

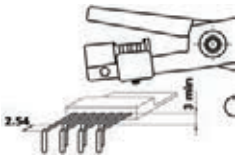

PN-5050/47.D
Pince à cintrer TO-220 90° avec 7 broches
former les petites jambes 1+3+5+7 à 2,54 mm
Longueur 155 mm



PN-5050/49.D
Pince à cintrer TO-92
Distance entre broches 1,27 mm, former la petite jambe centrale 2,54 mm
Longueur 158 mm



PN-5050/53.D
Pince à cintrer TO-220 mit 5 broches
former les petites jambes 2+4 à 2,54 mm
Longueur 158 mm



PN-5050/54.D
Pince à cintrer TO-220 mit 5 broches
former les petites jambes 1+3+5 à 2,54 mm
Longueur 158 mm

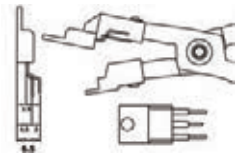

PN-5050/60.D
Pince à cintrer TO-220
former les petites jambes extérieures de 1,50 mm, la petite jambe de 3,50 mm
Longueur 158 mm



PN-5050.D
Pince à cintrer TO-220
former la petite jambe centrale 3,81 mm
Longueur 158 mm

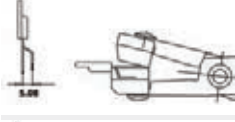

PN-5050/3.D
Pince à cintrer TO-220
petites jambes centrales formées 5,08 mm
Longueur 158 mm

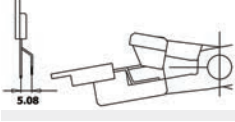

PN-5050/4.D
Pince à cintrer TO-220
petites jambes extérieures formées 5,08 mm
Longueur 158 mm

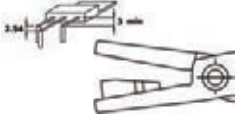

PN-5050/6.D
Pince à cintrer TO-220, 90°
Longueur 155 mm

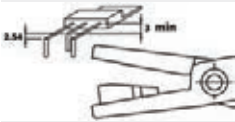

PN-5050/7.D
Pince à cintrer TO-220, 90°
Longueur 155 mm

Pince spéciale pour PLCC



Spécialement conçue pour l'enlèvement sûr des composants PLCC. Longueur 142 mm

dpvlink 2338

Article Type



PLCC-32	Pince spéciale pour PLCC 32 broches
PLCC-44	Pince spéciale pour PLCC 44 broches
PLCC-52	Pince spéciale pour PLCC 52 broches
PLCC-68	Pince spéciale pour PLCC 68 broches
PLCC-84	Pince spéciale pour PLCC 84 broches

Pince coupante spéciale TS-30



Pince spéciale pour électronique. Dans une seule opération le composant est coupé, coudé et au même temps bloqué sur le circuit imprimé.

Longueur: 138 mm

dpvlink 1872

Article	Cu max	AWG
TS-30.D	1,02 mm	18



Pince coupante spéciale TP-30



Pince spéciale pour électronique. Dans une seule opération le composant est coupé, coudé et au même temps bloqué sur le circuit imprimé.

Longueur: 138 mm

dpvlink 1874

Article	Cu max	AWG
TP-30.D	1,02 mm	18



Cisaille CS-30



Cisaille très pratique pour l'utilisation dans l'électronique, peut aussi être utilisée dans beaucoup d'autres domaines. Longueur: 144 mm

dpvlink 1878

Article	Cu max	AWG
CS-30.D	1,30 mm	16



Pinces SensoPlus CK



La synthèse courante de forme et technologie, entièrement convaincante.

Une forme fluide et adaptée au tracé naturel de la main dans les proportions adéquates.

La garantie pour un travail sans fatigue, contrôlé, sûr et vite dans une qualité sans précédent.



Ergonomie en design optimal.

1. Poignée à deux composants avec matériau thermoplastique souple, encastré, antidérapante et confortable.
2. Protection antiglisse pour un travail contrôlé et concerté.
3. Ressort à double lame soudé par point: garantit une action répétitive optimale pendant toute la longévité.
4. Charnière de précision entrepassée: alignement précise des mâchoires sans ajuster en cas d'une haute longévité.
5. Polissage miroir: protection optimale contre la corrosion sans chrome en cas d'un maintien facile.
6. Mâchoires trempées par induction: haute dureté pour une haute longévité.

Les formes des tranchants et la capacité de coupe



Petit biseau

Coupe normale. Utilisation universelle aux fils d'acier durs et souples ainsi que des matériaux doux comme fils à cuivre et câbles.



Grand biseau

Utilisation universelle aux fils en acier durs et très durs.



Sans biseau

Coupe nette. Tranchants très aiguisés. Seulement pour des fils d'acier souples, fils à cuivre et câbles.



Made in Germany

Pince coupante diagonale 3880

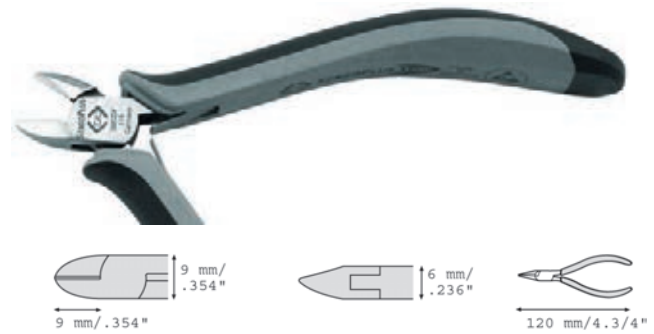

dpvlink 1440

Article	Biseau	Ø souple/AWG	Ø moyen/AWG	Ø piano/AWG
3880DF-110	sans biseau	1,5 / 15	1,0 / 20	0,4 / 26
3880DEF-110	sans biseau	1,0 / 18	0,6 / 22	- / -

Pince coupante oblique 3786



Tête étroite. Pour des espaces étroits, petit biseau

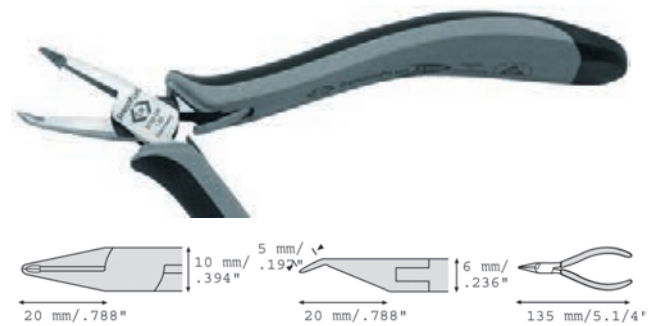

dpvlink 1753

Article	Biseau	Ø souple/AWG	Ø moyen/AWG
3786DF-120	petit biseau	0,8 / 20	0,6 / 22

Pince coupante oblique 3871



Mâchoires très longues. Pour des espaces très étroites. Aussi pour l'application CMS; petit biseau

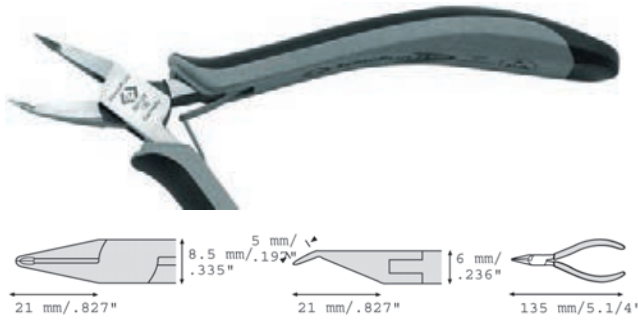

dpvlink 1755

Article	Biseau	Ø souple/AWG	Ø moyen/AWG
3871DF-120	petit biseau	0,8 / 20	0,6 / 22



Pince coupante diagonale 3766-110



Tête pointue et plate. Aussi pour l'application CMS.

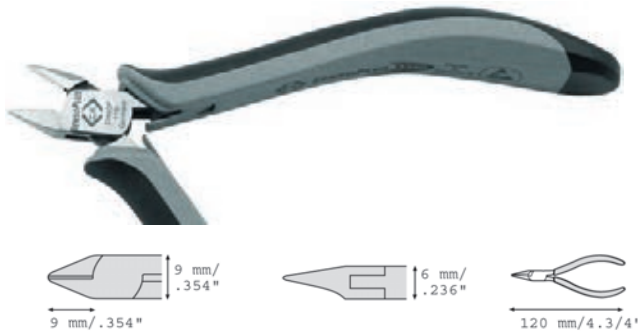

dpvlink 1710

Article	Biseau	Ø souple/AWG	Ø moyen/AWG
3766DF-110	petit biseau	1,5 / 15	0,8 / 20



Pince coupante diagonale 3780



Tête pointue.

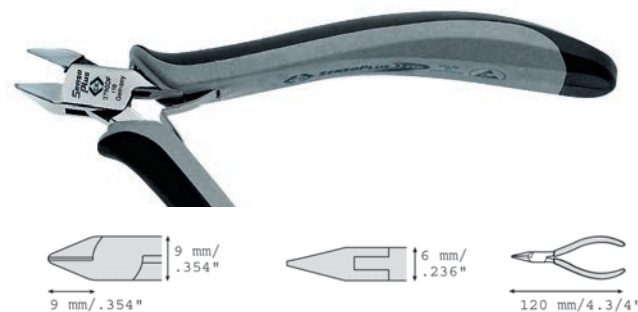

dpvlink 1717

Article	Biseau	Ø souple/AWG	Ø moyen/AWG
3780DF-110	petit biseau	1,5 / 15	0,8 / 20



Pince coupante diagonale 3773



Tête ovale

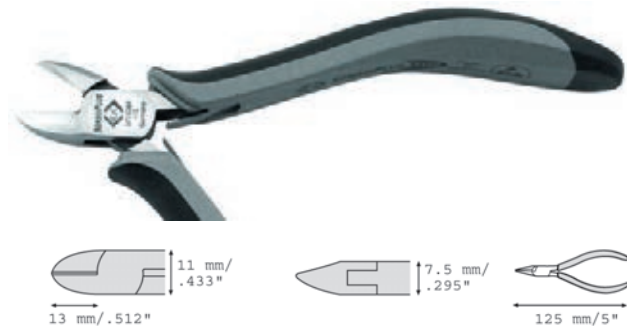

dpvlink 1725

Article	Biseau	Ø souple/AWG	Ø moyen/AWG	Ø dur/AWG
3773D-115	grand biseau	1,5 / 15	1,0 / 18	0,4 / 26



Pince coupante diagonale 3779



Tête ovale. Tranchants en métal dur, pas pour matériau souple.

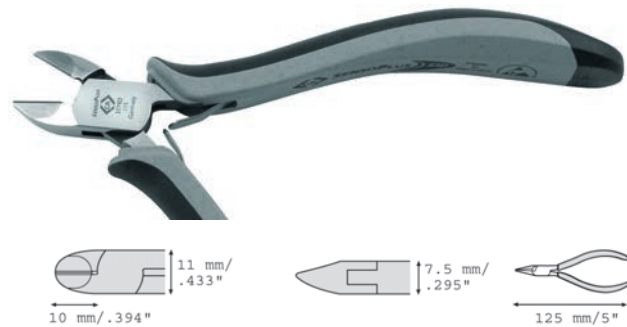

dpvlink 1729

Article	Biseau	Ø souple/AWG	Ø dur/AWG	Ø piano/AWG
3779D-115	grand biseau	2,0 / 12	1,0 / 18	0,6 / 22



Pince coupante oblique 3799



Surface de coupe coudée de 29°. Utilisation horizontale et verticale, robuste, pratique

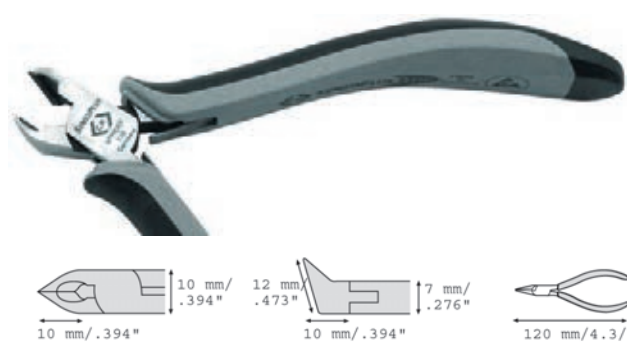

dpvlink 1731

Article	Biseau	Ø souple/AWG	Ø moyen/AWG	Ø dur/AWG
3799DF-110	petit biseau	1,0 / 16	1,0 / 18	0,4 / 26



Pince coupante diagonale 3782



Tête ovale. Avec support des fils.



dpvlink 1734

Article	Biseau	Ø souple/AWG	Ø moyen/AWG
3782DEF-115	sans biseau	1,5 / 15	0,8 / 20



Pince coupante diagonale 3781



Tête pointue.



dpvlink 1745

Article	Biseau	Ø souple/AWG	Ø moyen/AWG	Ø dur/AWG
3781D-115	grand biseau	1,5 / 15	1,0 / 18	0,3 / 28
3781DF-115	petit biseau	1,5 / 15	0,8 / 18	- / -
3781DEF-115	sans biseau	1,5 / 15	0,8 / 20	- / -



Pince coupante diagonale 3787



Tête pointue, pour des espaces étroits; tranchants en métal dur.



dpvlink 10555

Article	Biseau	Ø souple/AWG	Ø dur/AWG	Ø piano/AWG
3787DF-115	petit biseau	1,8 / 13	1,0 / 18	0,4 / 22



Pince coupante oblique 3778



dpvlink 21270

Article	Biseau	Ø souple/AWG	Ø moyen/AWG	Ø dur/AWG
3778DF	petit biseau	1,6 / 14	1,2 / 16	0,5 / 24



Pince coupante de devant 3784



dpvlink 21272

Article	Biseau	Ø souple/AWG	Ø moyen/AWG
3784DF	petit biseau	0,8 / 20	0,6 / 22



Pince coupante diagonale 3766-120



Tête pointue et plate.



dpvlink 1721

Article	Biseau	Ø souple/AWG	Ø moyen/AWG
3766DEF-120	sans biseau	1,5 / 15	0,6 / 22



Pince coupante diagonale 3775



Tête ovale.



dpvlink 21260

Article	Biseau	Ø souple/AWG	Ø moyen/AWG	Ø dur/AWG
3775D-135	grand biseau	2,0 / 12	1,5 / 15	0,7 / 21



3775D-135 grand biseau 2,0 / 12 1,5 / 15 0,7 / 21



Pince à bec effilé 3767



Coudée

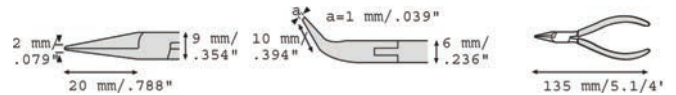

dpvlink 1761

Article	Type
3767D-120	Pince à bec effilésans taille



3767D-120 Pince à bec effilésans taille



Pince coupante de devant 3776



dpvlink 21267

Article	Biseau	Ø souple/AWG	Ø moyen/AWG
3776DEF-115	sans biseau	2,0 / 12	1,6 / 14



3776DEF-115 sans biseau 2,0 / 12 1,6 / 14



Pince à bec plat 3770



dpvlink 1765

Article	Type
3770D-120	Pince à bec plat sans taille
3770-1D-120	Pince à bec plat avec taille



3770-1D-120 Pince à bec plat avec taille



Pince à bec effilé 3772-120



droite



dpvlink 1476

Article	Type
3772D-120	Pince à bec effilésans taille



3772-1D-120 Pince à bec effiléavec taille



Pince à bec rond 3771



dpvlink 1770

Article	Type
3771D-120	Pince à bec rond sans taille



3771D-120 Pince à bec rond sans taille



Pince à bec effilé 3777



droite

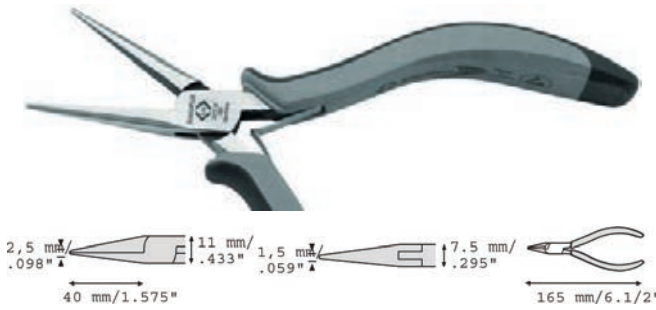

dpvlink 1772

Article Type

3777D-150 Pince à bec effilé avec taille



Pince à bec effilé 3769



coudée

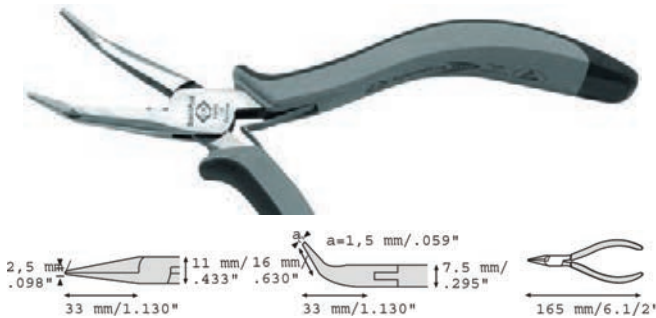

dpvlink 1775

Article Type

3769D-150 Pince à bec effilé avec taille



Pince à bec effilé 3783



Mâchoires droites, extra étroites et pointes très fines

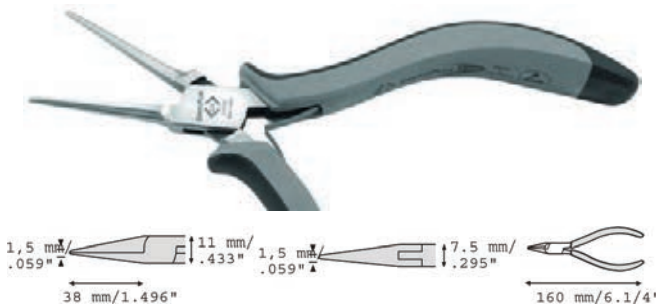

dpvlink 1778

Article Type

3783D-145 Pince à bec effilé sans taille



Jeu de pinces avec trousse à outils



Jeu de pinces ESD à 6 pièces dans une trousse à outils. Trousse en cuir synthétique, avec fermeture éclair. 6 compartiments pour des pinces jusqu'à une longueur de 120 mm.

Dimensions env. 180 x 145 x 45 mm.



Contenu se composant de:

- Pince à bec effilé, droite 3772D-120
- Pince à bec long 3770D-120
- Pince coupante diagonale 3773DF-115
- Pince coupante diagonale 3880D-110
- Pince coupante diagonale 3766DF-120
- Pince coupante oblique 3786DF-120

dpvlink 1784

Article Type

3703D Jeu de pinces à 6 pièces avec trousse à outils



Assortiment d'outils ESD à 14 pièces

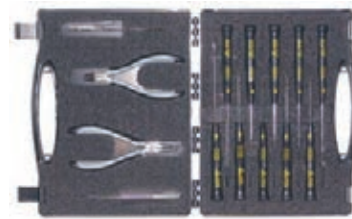

Assortiment d'outils ESD à 14 pièces dans une mallette. Mallette compacte avec empètements en mousse robuste (pas en matériau antistatique), env. 260 x 200 x 60 mm

Contenu se compose de:

- Pince à bec effilé droite 3772D-120
- Pince coupante diagonale 3773D-115
- Brucelles de positionnement CMS 2334, 2343
- Brucelles de précision 2343
- Tournevis pour vis à fente XonicXM 4880XESD 0,8x60 à 2.5x75
- Tournevis pour vis cruciformes 4882XESD PH 000x60 à PH 1x80

dpvlink 14187

Article Type

3707DX.ESD Assortiment d'outils ESD à 14 pièces



Pinces coupantes diagonales CK Ecotronic

Pince coupante diagonale 3883



Petite tête étroite et anglée



dpvlink 21274

Article Biseau AWG Cu max L [mm]

3883.ESD sans biseau 16 1,3 mm 132



Pince coupante diagonale 3884



Petite tête étroite et anglée. Coupante à l'intérieur.



dpvlink 21276

Article	Biseau	AWG	Cu max	L [mm]
3884.ESD	sans biseau	16	1,3 mm	132



Pince coupante diagonale 3887



avec tête anglée



dpvlink 21282

Article	Biseau	AWG	Cu max	L [mm]
3887.ESD	sans biseau	14	1,6 mm	136



Pince coupante diagonale 3885



Petite tête étroite et anglée.



dpvlink 21278

Article	Biseau	AWG	Cu max	L [mm]
3885.ESD	sans biseau	16	1,3 mm	139



Pince coupante diagonale 3888



avec tête anglée et ressort de sécurité



dpvlink 21284

Article	Biseau	AWG	Cu max	L [mm]
3888.ESD	sans biseau	14	1,6 mm	135



Pince coupante diagonale 3886



Tête étroite, aplatie et anglée.



dpvlink 21280

Article	Biseau	AWG	Cu max	L [mm]
3886.ESD	sans biseau	16	1,3 mm	139



Pinces CK Ecotronic

Pince à bec effilé ESD 3889



dpvlink 21286

Article	Taille	L [mm]
3889.ESD	sans taille	152



Pince à bec effilé ESD 3890



dpvlink 21288

Article	Taille	L [mm]
3890.ESD	sans taille	145



Pince à becs plats ESD 3891



dpvlink 21290

Article	Taille	L [mm]
3891.ESD	sans taille	145



Pince à bec effilé ESD 3892



dpvlink 21292

Article	Taille	L [mm]
3892.ESD	avec taille	152



Wiha

Wiha Professional ESD est idéal pour l'électronicien professionnel qui a besoin d'une pince précise et robuste.

La clé de la réussite de la série de pince est aussi simple que géniale: La tête de la pince est équipée des tranchants aiguisés et durs sans compromis pour une coupe nette, la poignée en revanche est confortable pour une préhension, un maintien et une coupe sans fatigue.

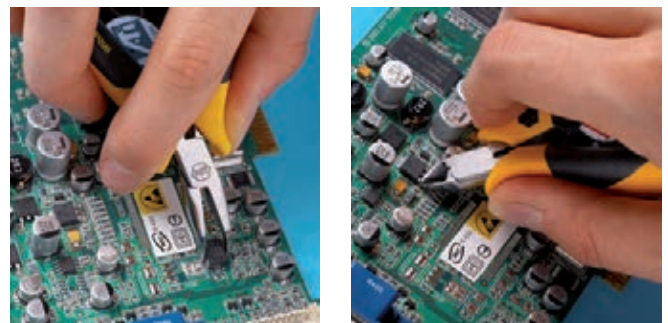

Caractéristiques particulières:

- **Sécurité ESD**
convient pour travailler aux postes de travail ESD selon IEC 61340-5-1
Résistance de la superficie $10^6 - 10^9$ Ohm
- **Antistatique**
Unique - caractéristiques dissipatrices dans tous les composants de la poignée
- **Précise**
charnière entrepassée, protège contre la torsion
- **Puissante**
tête de la pince matricée en acier de haute qualité
- **Robuste et durable**
tranchants individuellement soumis au traitement thermique, en plus trempés par induction à env. 64 HRC; charnière extrêmement résistante à l'usure et résiliente, rivetée de haute qualité
- **Ergonomique**
dos de la poignée extra large, zones dures et souples parfaitement distribués dans la poignée
- **Attractive**
design attractif, avec tête finement polie

Les formes des tranchants et la capacité de coupe :



Petit biseau

Coupe normale. Utilisation universelle aux fils d'acier durs et souples ainsi que des matériaux doux comme fils à cuivre et câbles.



Grand biseau

Utilisation universelle aux fils en acier durs et très durs.



Sans biseau

Coupe nette. Tranchants très aiguisés. Seulement pour des fils d'acier souples, fils à cuivre et câbles.

Pince Wiha Professional

Pince coupante diagonale

Pince coupante diagonale, forme étroite et pointue

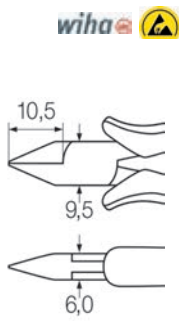

dpvlink 6358

Article	Biseau	L [mm]	Largeur de la tête	Cu max	AWG
Z40.1115.04	grand biseau	115 mm	10,0 mm	1,0 mm	18
Z40.4115.04	petit biseau	115 mm	10,0 mm	1,0 mm	18
Z40.3115.04	sans biseau	115 mm	10,6 mm	1,0 mm	18

Pince coupante diagonale

Pince coupante diagonale, forme large et pointue

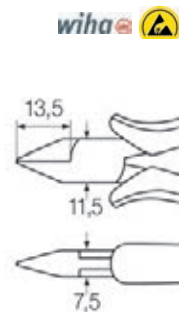

dpvlink 17963

Article	Biseau	L [mm]	Largeur de la tête	Cu max	AWG
Z41.1115.04	grand biseau	115 mm	11,0 mm	1,4 mm	16
Z41.4115.04	petit biseau	115 mm	11,0 mm	1,2 mm	18
Z41.3115.04	sans biseau	115 mm	11,0 mm	1,0 mm	18

Pince coupante diagonale

Pince coupante diagonale, forme demi-ronde

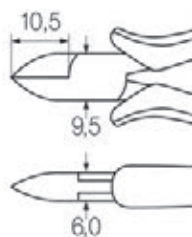

dpvlink 6364

Article	Biseau	L [mm]	Largeur de la tête	Cu max	AWG
Z43.1115.04	petit biseau	115 mm	10,0 mm	1,2 mm	18
Z44.1115.04	grand biseau	115 mm	11,0 mm	1,4 mm	16
Z44.3115.04	petit biseau	115 mm	11,0 mm	1,2 mm	18

Pince coupante oblique

Pince coupante oblique, tête large, coudée de 29°, petit biseau

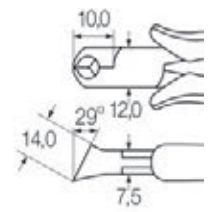

dpvlink 6380

Article	Biseau	L [mm]	Largeur de la tête	Cu max	AWG
Z46.1115.04	petit biseau	115 mm	12,0 mm	1,2 mm	18

Pince coupante oblique

Pince coupante oblique, forme extra étroite, petit biseau

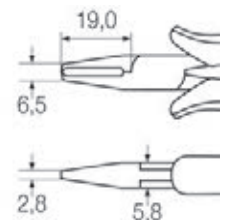

dpvlink 6377

Article	Biseau	L [mm]	Largeur de la tête	Cu max	AWG
Z47.1110.04	petit biseau	110 mm	4,8 mm	0,6 mm	24

Pince coupante de devant, tête large

Pince coupante de devant, tête large; petit biseau

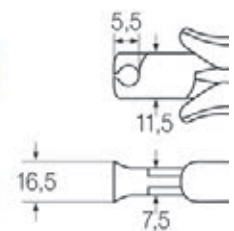

dpvlink 6382

Article	Biseau	L [mm]	Largeur de la tête	Cu max	AWG
Z47.2115.04	petit biseau	115 mm	11,0 mm	1,4 mm	16

Jeu de pinces ESD Wiha Professional, 5 pièces y compris trousse



Jeu de pinces Professional ESD, 5 pièces

se composant de:

- Z41.3115.04 Pince coupante diagonale Professional ESD - tête large, pointue sans biseau
 - Z44.1115.04 Pince coupante diagonale Professional ESD - tête large, semicirculaire avec grand biseau
 - Z46.1115.04 Pince coupante oblique Professional ESD - tête large 29°, coudée, avec petit biseau
 - Z36.0120.04 Pince à becs demi-ronds Professional ESD - forme droite
- Trousse ESD

dpvlink 13278

Article	Type
Z99000104.ESD	Jeu de pinces Professional ESD, 5 pièces y compris trousse



Jeu d'outils 10 pièces



Jeu d'outils ESD, 10 pièces

se compose de :

- Z36.0120.04 Pince à becs plats Professional ESD - étroite
 - Z41.3115.04 Pince coupante diagonale Professional ESD - tête large, pointue sans biseau
 - ZP.01014130 Brucelles universelles Professional ESD type AA
 - 270P.40x2.0 Tournevis PicoFinish® ESD pour vis à fente 2 x 40 mm
 - 270P.50x2.5 Tournevis PicoFinish® ESD pour vis à fente 2,5 x 50 mm
 - 271P.PH0x50 Tournevis PicoFinish® ESD Phillips PH0 x 50 mm
 - 271P.PH00x40 Tournevis PicoFinish® ESD Phillips PH00 x 40 mm
 - 277P.TX05x40 Tournevis PicoFinish® ESD TORX® T5 x 40 mm
 - 277P.TX06x40 Tournevis PicoFinish® ESD TORX® T6 x 40 mm
- Mallette ESD

dpvlink 24879

Article	Type
43994	Jeu d'outils 10 pièces avec mallette



Pince à becs plats, tête droite



Pince à becs plats, tête droite, pointe fine et demi-ronde avec taille



dpvlink 6384

Article	L [mm]	L [mm]
Z36.0120.04	120 mm	9,5 mm
Z36.0145.04	120 mm	12,0 mm



Pince à becs plats, coudée



Pince à becs plats, coudée de 45°, sans taille, pointe fine et demi-ronde



dpvlink 6386

Article	L [mm]	L [mm]
Z36.1120.04	120 mm	9,5 mm



Pince à becs ronds



Pince à becs ronds, mâchoires courtes et rondes



dpvlink 6388

Article	L [mm]	L [mm]
Z37.0120.04	120 mm	9,5 mm



Pince à becs plats



Pince à becs plats, sans taille, mâchoires plates et courtes



dpvlink 6390

Article	L [mm]	L [mm]
Z38.0120.04	120 mm	9,5 mm



Knipex



Les pinces de Knipex correspondent aux exigences les plus élevées en ce qui concerne la performance, l'ergonomie et la longévité.

Grâce à la sélection particulière des aciers utilisés et une fabrication soignée de haute qualité, les pinces de Knipex atteignent la meilleure résistance et longévité possible. Des idées innovatrices offrent toujours des solutions orientées vers l'avenir pour un travail facile, efficace et sûr.

Les formes des tranchants et la capacité de coupe :



Mini-biseau

Coupe presque nette. Tranchants fins. Utilisation universelle aux fils d'acier doux, fils à cuivre et câbles.



Petit biseau

Coupe normale. Utilisation universelle aux fils d'acier durs et souples ainsi que des matériaux doux comme fils à cuivre et câbles.



Grand biseau

Utilisation universelle aux fils en acier durs et très durs.



Sans biseau

Coupe nette. Tranchants très aiguisés. Seulement pour des fils d'acier souples, fils à cuivre et câbles.



Sans biseau à fleur

Coupe à fleur. Seulement pour matériaux souples

Série Knipex "Super-Knips"

La série Knipex Super-Knips est équipée des tranchants meulés avec précision pour un séctionnement à ras sans biseau, p.ex. dans l'électronique et la mécanique de précision. La charnière souple et le ressort d'ouverture offrent un haut confort d'utilisation.

Tous les modèles sont dissipateurs, dérivant l'électricité statique

Pince coupante diagonale 7803125 ESD

Pince coupante diagonale, tête en acier inoxydable INOX, sans biseau, dureté des tranchants env. 54 HRC.

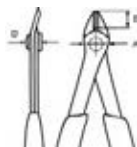

dpvlink 8830

Article	A [mm]	B [mm]	D [mm]	Fil CU [mm]
K-7803.125.ESD	13,5	9,0	7,5	0,2 -1,6



Pince coupante diagonale 7813125 ESD

Pince coupante diagonale, tête en acier inoxydable INOX, sans biseau, avec serre-fils/ressort de sécurité, dureté des tranchants env. 54 HRC.

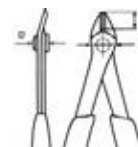

dpvlink 8831

Article	A [mm]	B [mm]	D [mm]	Fil CU [mm]
K-7813.125.ESD	13,5	9,0	7,5	0,2 -1,6



Pince coupante diagonale 7861125 ESD

Pince coupante diagonale, tête en acier d'outils spécial, brunie, sans biseau, dureté des tranchants env. 64 HRC.

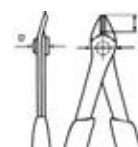

dpvlink 8832

Article	A [mm]	B [mm]	D [mm]	Fil CU [mm]
K-7861.125.ESD	13,5	9,0	7,5	0,2 -1,6



Pince coupante diagonale 7871125 ESD

Pince coupante diagonale, tête en acier d'outils spécial, brunie, sans biseau, avec serre-fils/ressort de sécurité, dureté des tranchants env. 64 HRC.

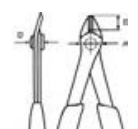

dpvlink 8833

Article	A [mm]	B [mm]	D [mm]	Fil CU [mm]
K-7871.125.ESD	13,5	9,0	7,5	0,2 -1,6



Pince coupante diagonale 7803140 ESD

Pince coupante diagonale, tête en acier inoxydable INOX, sans biseau, avec ressort d'ouverture et limitation d'ouverture, dureté des tranchants env. 54 HRC

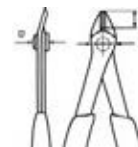

dpvlink 21473

Article	A [mm]	B [mm]	D [mm]	Fil CU [mm]
K-7803.140.ESD	15,7	12,3	9,2	0,2 -2,1



Pince coupante diagonale 7861140 ESD



Pince coupante diagonale, tête en acier d'outils spécial, brunie, sans biseau, avec ressort d'ouverture et limitation d'ouverture, dureté des tranchants env. 64 HRC

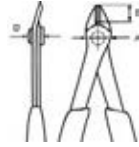

dpvlink 21475

Article	A [mm]	B [mm]	D [mm]	Fil CU [mm]
K-7861.140.ESD	15,7	12,3	9,2	0,2 -2,1



Série Knipex "Standard"

Les pinces coupantes de la série Knipex Standard sont équipées des tranchants meulés avec précision pour des travaux de découpe les plus fins p.ex. dans l'électronique et la mécanique de précision. Un double ressort à frottement réduit permet une ouverture régulière et sans-à-coups. En combinaison avec une couche d'huile fine le polissage miroir offre une bonne protection contre la rouille, ce qui évite des perturbations dans des circuits électroniques causées par des particules en chrome écaillées.

Tous les modèles sont dissipateurs, dérivant l'électricité statique

Pince à becs plats 3512115 ESD



Pince à becs plats, mâchoires plates et larges, surfaces de préhension lisses.

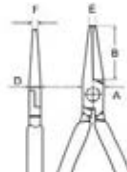

dpvlink 8834

Article	A [mm]	B [mm]	D [mm]	E [mm]	F [mm]
K-3512.115.ESD	9,5	22,5	6,5	2,0	4,0



Pince à becs demi-ronds 3522115 ESD



Pince à becs demi-ronds, mâchoires plates et rondes, surface de préhension lisse.

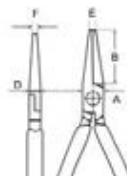

dpvlink 8835

Article	A [mm]	B [mm]	D [mm]	E [mm]	F [mm]
K-3522.115.ESD	9,5	22,5	6,5	2,0	1,5



Pince à becs ronds 3532115 ESD



Pince à becs ronds, mâchoires rondes et pointues, surface de préhension lisse.

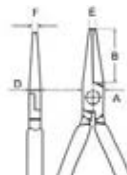

dpvlink 8836

Article	A [mm]	B [mm]	D [mm]	E [mm]	F [mm]
K-3532.115.ESD	9,5	22,5	6,5	2,0	1,0



Pince à becs demi-ronds 3542115 ESD



Pince à becs demi-ronds, mâchoires rondes et plates coudées de 45°, surface de préhension lisse.

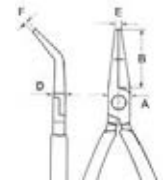

dpvlink 8837

Article	A [mm]	B [mm]	D [mm]	E [mm]	F [mm]
K-3542.115.ESD	9,5	22,5	6,5	2,0	1,5



Pince coupante de devant 6412115 ESD



Pince coupante de devant avec biseau, angle 90°, petit biseau

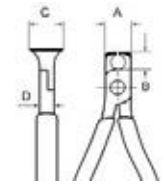

dpvlink 8838

Article	A [mm]	B [mm]	D [mm]	Fil CU [mm]
K-6412.115.ESD	11,0	6,0	7,0	1,4



Pince coupante de devant et oblique 6432120 ESD



Pince coupante de devant et oblique, coudée de 15°, petit biseau

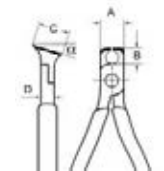

dpvlink 8839

Article	A [mm]	B [mm]	D [mm]	Fil CU [mm]
K-6432.120.ESD	11,0	10,0	7,0	1,5



Pince coupante de devant et oblique 6462120 ESD



Pince coupante de devant et oblique, petit biseau, angle 65°.

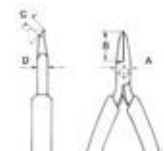

dpvlink 8840

Article	A [mm]	B [mm]	D [mm]	Fil CU [mm]
K-6462.120.ESD	11,0	20,0	7,0	0,6



Pince coupante diagonale 7702115 ESD

Pince coupante diagonale, tête ronde, petit biseau.

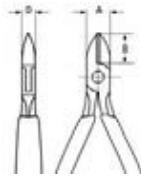

dpvlink 8841

Article	A [mm]	B [mm]	D [mm]	Fil CU [mm]
K-7702.115.ESD	11,0	14,0	7,5	0,3 -1,6



Pince coupante diagonale 7712115 ESD

Pince coupante diagonale, tête ronde, grand biseau et serre-fils.

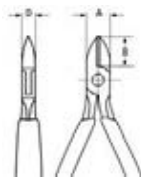

dpvlink 8842

Article	A [mm]	B [mm]	D [mm]	Fil CU [mm]
K-7712.115.ESD	11,0	14,0	7,5	0,3 -1,6



Pince coupante diagonale 7722115 ESD

Pince coupante diagonale, tête ronde, sans biseau.

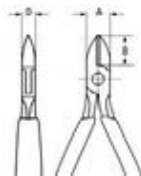

dpvlink 8843

Article	A [mm]	B [mm]	D [mm]	Fil CU [mm]
K-7722.115.ESD	11,0	14,0	7,5	0,3 -1,3



Pince coupante diagonale 7732115 ESD

Pince coupante diagonale, tête pointue, petit biseau.

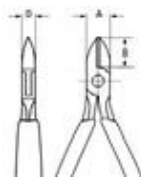

dpvlink 8844

Article	A [mm]	B [mm]	D [mm]	Fil CU [mm]
K-7732.115.ESD	11,0	14,0	7,5	0,3 -1,3



Pince coupante diagonale 7742115 ESD

Pince coupante diagonale, tête pointue, sans biseau.

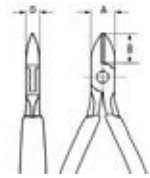

dpvlink 8845

Article	A [mm]	B [mm]	D [mm]	Fil CU [mm]
K-7742.115.ESD	11,0	14,0	7,5	0,3 -1,3



Pince coupante diagonale 7752115 ESD

Pince coupante diagonale, tête pointue et plate, petit biseau.

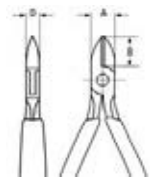

dpvlink 8846

Article	A [mm]	B [mm]	D [mm]	Fil CU [mm]
K-7752.115.ESD	11,5	14,0	7,5	0,3 -1,0



Pince coupante diagonale 7772115 ESD

Pince coupante diagonale, tête miniature pointue, petit biseau.

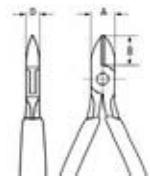

dpvlink 8847

Article	A [mm]	B [mm]	D [mm]	Fil CU [mm]
K-7772.115.ESD	9,5	10,5	6,5	0,3 -0,8



Pince coupante diagonale 7702120H ESD

Pince coupante diagonale avec tranchants en métal dur, tête ronde, grand biseau.

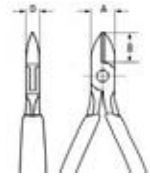

dpvlink 17325

Article	A [mm]	B [mm]	D [mm]	Fil CU [mm]
K-7702.120H.ESD	11,0	14,0	7,5	0,6 -2,0



Pince coupante diagonale 7702135H ESD



Pince coupante diagonale avec **tranchants en métal dur**, tête ronde, grand biseau.

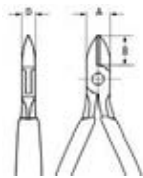

dpvlink 17326

Article	A [mm]	B [mm]	D [mm]	Fil CU [mm]
K-7702.135H.ESD	15,0	18,0	9,5	0,8 -2,2

K-7702.135H.ESD 15,0 18,0 9,5 0,8 -2,2



Pince coupante diagonale 7732120H ESD



Pince coupante diagonale avec **tranchants en métal dur**, tête ronde, petit biseau.

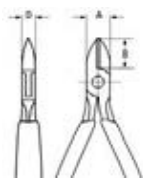

dpvlink 17327

Article	A [mm]	B [mm]	D [mm]	Fil CU [mm]
K-7732.120H.ESD	11,0	14,0	7,0	0,2 -1,6

K-7732.120H.ESD 11,0 14,0 7,0 0,2 -1,6



Jeu d'outils pour l'électronique ESD



8 pièces: 2 pinces de Knipex pour l'électronique et 6 tournevis de WERA en version antistatique. Coffret de rangement en plastique robuste avec empiècements en mousse.



Contenu:

Pince de préhension	K-3522.115.ESD
Pince coupante diagonale	K-7702.115.ESD
Tournevis	WE-1578A.80x2.5
Tournevis	WE-1578A.80x3.0
Tournevis	WE-1578A.80x3.5
Tournevis	WE-1578A.80x4.0
Tournevis WE-1550ESD.PH0x60	
Tournevis WE-1550ESD.PH1x80	

dpvlink 18024

Article	Type
K-0020.18.ESD	Jeu d'outils pour l'électronique ESD



Jeu d'outils pour l'électronique ESD



6 pièces avec 6 pinces ESD pour l'électronique. Trousse en polyester durable, passant pour pince en élastique, fermeture éclair.



Contenu:

Pince à becs plats	K-3512.115.ESD
Pince à becs demi-ronds	K-3522.115.ESD
Pince à becs demi-ronds	K-3542.115.ESD
Pince coupante de devant et oblique	K-6432.115.ESD
Pince coupante diagonale	K-7202.115.ESD
Pince coupante diagonale	K-7732.125.ESD

dpvlink 8890

Article	Type
K-0020.17.ESD	Jeu d'outils pour l'électronique ESD

K-0020.17.ESD Jeu d'outils pour l'électronique ESD



Série Knipex "Profi"

Les pinces de la série Knipex "Profi" pour des exigences supérieures vis-à-vis de la performance et du résultat. Les pinces coupantes de précision ont des tranchants aiguisés et meulés avec précision pour l'utilisation p.ex. dans l'électronique et la mécanique de précision, avec petit biseau ou sans biseau pour des découpes exactes aux composants électroniques sensibles. Un double ressort à frottement réduit permet une ouverture régulière et sans-à-coups. Les pinces sont légères et forgées en acier à roulements chrome-vanadium avec une finition sans éblouissement.

Tous les modèles sont dissipateurs, dérivant l'électricité statique

Pince à becs plats 3412130 ESD



Pince à becs plats avec mâchoires plates et larges, surface de préhension lisse, pour des travaux fins.

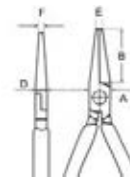

dpvlink 8827

Article	A [mm]	B [mm]	D [mm]	E [mm]	F [mm]
K-3412.130.ESD	11,2	21,9	6,5	1,4	3,5

K-3412.130.ESD 11,2 21,9 6,5 1,4 3,5



Pince à becs plats 3442130 ESD



Pince à becs plats avec mâchoires larges et plats, à striage en croix au laser de précision, surface de préhension lisse, pour travaux fins.

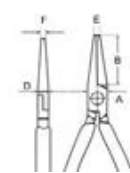

dpvlink 21479

Article	A [mm]	B [mm]	D [mm]	E [mm]	F [mm]
K-3442.130.ESD	11,2	22,7	6,5	1,6	1,6

K-3442.130.ESD 11,2 22,7 6,5 1,6 1,6



Pince à becs demi-ronds 3422130 ESD



Pince à becs demi-ronds avec mâchoires plates et rondes, surface de préhension lisse, pour saisir des composants fins et former des fils.

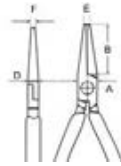

dpvlink 8828

Article	A [mm]	B [mm]	D [mm]	E [mm]	F [mm]
K-3422.130.ESD	11,2	22,7	6,5	1,6	1,6



Pince à becs demi-ronds 3452130 ESD

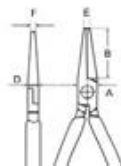

dpvlink 21481

Article	A [mm]	B [mm]	D [mm]	E [mm]	F [mm]
K-3452.130.ESD	11,2	22,7	6,5	1,6	1,6



Pince à becs ronds 3432130 ESD



Pince à becs ronds avec mâchoires rondes et pointues, surface de préhension lisse, pour cintrer des ceillots fins.

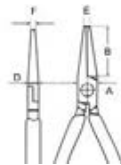

dpvlink 8829

Article	A [mm]	B [mm]	D [mm]	E [mm]	F [mm]
K-3432.130.ESD	11,2	22,7	6,5	1,6	1,6



Pince coupante diagonale 7902120 ESD



Pince coupante diagonale, tête miniature ronde avec mini-biseau

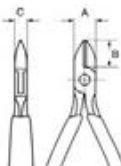

dpvlink 8821

Article	A [mm]	B [mm]	D [mm]	Fil CU [mm]
K-7902.120.ESD	9,0	6,5	6,5	0,2 -1,0



Pince coupante diagonale 7902125 ESD



Pince coupante diagonale, tête ronde avec mini-biseau

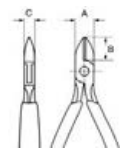

dpvlink 8822

Article	A [mm]	B [mm]	D [mm]	Fil CU [mm]
K-7902.125.ESD	11,0	10,0	6,5	0,2 -1,5



Pince coupante diagonale 7922120 ESD



Pince coupante diagonale, tête miniature ronde sans biseau



dpvlink 8824

Article	A [mm]	B [mm]	D [mm]	Fil CU [mm]
K-7922.120.ESD	9,0	6,5	6,5	0,1 -0,8



Pince coupante diagonale 7922125 ESD



Pince coupante diagonale, tête ronde sans biseau.



dpvlink 8823

Article	A [mm]	B [mm]	D [mm]	Fil CU [mm]
K-7922.125.ESD	11,0	10,0	6,5	0,1 -1,2



Pince coupante diagonale 7932125 ESD



Pince coupante diagonale, tête pointue avec mini-biseau.



dpvlink 8825

Article	A [mm]	B [mm]	D [mm]	Fil CU [mm]
K-7932.125.ESD	11,0	11,0	6,5	0,2 -1,5



Pince coupante diagonale 7942125 ESD

Pince coupante diagonale, tête pointue sans biseau.

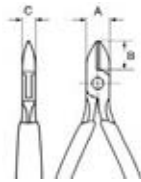

dpvlink 8826

Article	A [mm]	B [mm]	D [mm]	Fil CU [mm]
K-7942.125.ESD	11,0	11,0	6,5	0,1 -1,5



Pince coupante diagonale 7942125Z ESD

Pince coupante diagonale, tête pointue, pour un résultat de coupe à fleur sans biseau optimisé pour matériaux doux, pour montages à tolérances serrées, pour une configuration précise des extrémités de fils

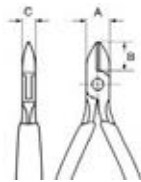

dpvlink 21477

Article	A [mm]	B [mm]	D [mm]	Fil CU [mm]
K-7942.125.Z.ESD	11,0	11,0	6,5	0,1 -1,3



Pince coupante diagonale 7952125 ESD

Pince coupante diagonale, tête pointue avec mini-biseau et serre-fils pour éviter une projection incontrôlée des morceaux de fil coupés.

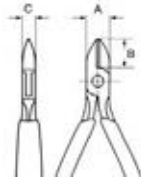

dpvlink 9527

Article	A [mm]	B [mm]	D [mm]	Fil CU [mm]
K-7952.125.ESD	11,0	11,0	6,5	0,4 -1,3



Pince coupante diagonale 7962125 ESD

Pince coupante diagonale, tête pointue sans biseau, avec serre-fils pour éviter un projection incontrôlée des morceaux de fil coupés.

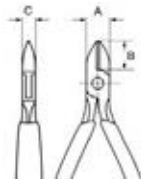

dpvlink 9528

Article	A [mm]	B [mm]	D [mm]	Fil CU [mm]
K-7962.125.ESD	11,0	11,0	6,5	0,55 -1,0



Jeu de pinces de précision pour l'électronique ESD

6 pièces, avec 6 pinces de précision ESD pour l'électronique. Trousse en polyester résistant, passant pour pince en élastique, fermeture éclair.



Contenu:

Pince à becs plats	K-3412.130.ESD
Pince à becs demi-ronds	K-3422.130.ESD
Pince à becs ronds	K-3432.130.ESD
Pince coupante diagonale	K-7902.120.ESD
Pince coupante diagonale	K-7902.125.ESD
Pince coupante diagonale	K-7942.125.ESD

dpvlink 8888

Article	Type
K-0020.16P.ESD	Jeu de pinces de précision pour l'électronique ESD



Pinces VDE Knipex

Les outils isolés de Knipex sont fabriqués en matériaux de haute qualité selon les exigences des normes nationales et internationales. En respectant les mesures de sécurité prescrites pour travailler sous tension p.ex. DIN VDE 0105, EN 50110, IEC 60364 elles assurent la plus grande protection possible, s'il faut travailler sous une tension jusqu'à AC 1000V (tension alternative) et DC 1500V (tension continue).

Les pinces de Knipex avec poignées isolées bicolores à deux composants (rouge/jaune) remplissent les exigences de la norme VDE 0682 partie 201 et des normes internationales correspondantes (p.ex. EN 60900 ou IEC 60900). La conformité à ces normes est confirmée avec le signe VDE / GS par un organisme de contrôle tenu à la neutralité.

Pince universelle ISO 1000V



Pince universelle testée VDE en acier électrique au chrome-vanadium, pour sollicitations extrêmes, mâchoires particulièrement résistantes à l'usure avec zones de préhension pour matériaux plats et ronds, tranchants pour fils doux et durs et pour corde à piano, tranchants longs pour câbles épais.

dpvlink 8894

Article	dur	Corde à piano	L [mm]
K-0106.160	2,0 mm	1,5 mm	160
K-0106.190	2,5 mm	2,0 mm	190



Pince coupante diagonale ISO 1000V



Pince de précision testée VDE pour une coupe délicate, tête mince avec cisaillement ultra-précis

dpvlink 26477

Article	tendre	mi-dur	L [mm]
K-7806.125	0,2-1,6 mm	1,0 mm	125 mm



Coupe-câbles ISO 1000V

NEU



Coupe-câbles testé VDE, tranchants trempés, meulés avec précision, coupe nette et sans écrasement. Le tranchant graduel innovateur coupe les fils les uns après les autres avec un minimum d'effort.

dpvlink 26479

Article	Capacité	L [mm]
K-9516.160	50 mm ²	160 mm



Pince universelle à forte démultiplication ISO 1000V



Pince universelle à forte démultiplication testée VDE en acier d'outil spécial au chrome-vanadium, pour sollicitations extrêmes, 35% d'effort économisé grâce à une démultiplication optimisée, mâchoires particulièrement résistantes à l'usure avec zones de préhension pour matériaux plats et ronds, tranchants pour fils doux et durs et pour corde à piano, tranchants longs pour câbles épais.

dpvlink 8897

Article	dur	Corde à piano	L [mm]
K-0206.180	2,5 mm	2,0 mm	180
K-0206.200	2,8 mm	2,2 mm	200
K-0206.225	3,0	2,5 mm	225



Pince universelle ISO 1000V



Pince universelle à forte démultiplication testée VDE en acier d'outil spécial au chrome-vanadium, pour sollicitations extrêmes, mâchoires particulièrement résistantes à l'usure avec zones de préhension pour matériaux plats et ronds, tranchants pour fils doux et durs et pour corde à piano, tranchants longs pour câbles épais.

dpvlink 8901

Article	dur	mi-dur	L [mm]
K-0306.160	2,0 mm	3,1 mm	160
K-0306.180	2,2 mm	3,4 mm	180
K-0306.200	2,5 mm	3,8 mm	200



Pince à becs plats ISO 1000V

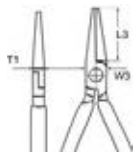

Pince à becs plats testée VDE avec mâchoires courtes et plates et surfaces de préhension striées, en acier d'outils spécial.

dpvlink 8957

Article	L3	W3	T1	L [mm]
K-2006.160	30,0 mm	17,0 mm	9,5 mm	160



Pince à becs ronds ISO 1000V

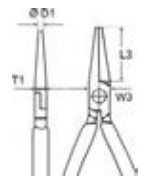

Pince à becs ronds testée VDE pour cintrer des œillets en fil métallique. Avec mâchoires courtes, rondes meulées avec précision, pointes lisses, en acier d'outils spécial.

dpvlink 8959

Article	L3	W3	Ø D1	L [mm]
K-2206.160	30,0 mm	18,0 mm	3,0 mm	160



Pince à becs demi-ronds avec tranchant ISO 1000V

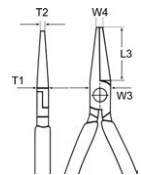

Pince à becs demi-ronds avec tranchant testée VDE, appropriée pour les travaux de découpe dans la mécanique de précision. Mâchoires pointue et demi-rondes avec surfaces de préhension striées en acier d'outils spécial de haute qualité. Tranchants pour des fils moyens et durs.

dpvlink 8961

Article	L3	W3	T1	W4	T2	L [mm]
K-2506.160	50,0 mm	16,5 mm	9,5 mm	3,0 mm	2,5 mm	160



Pince à becs demi-ronds 40° avec tranchant ISO 1000V

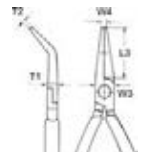

Pince à becs demi-ronds avec tranchant testée VDE, coudée de 40°, appropriée pour les travaux de découpe dans la mécanique de précision. Mâchoires pointue et demi-rondes avec surfaces de préhension striées en acier d'outils spécial de haute qualité. Tranchants pour des fils moyens et durs.

dpvlink 8963

Article	L3	W3	T1	W4	T2	L [mm]
K-2526.160	50,0 mm	16,5 mm	9,5 mm	3,0 mm	2,5 mm	160



Pince à becs demi-ronds avec tranchant ISO 1000V

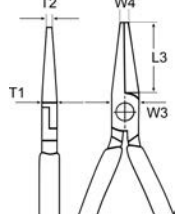

Pince à becs demi-ronds avec tranchant, pointes de précision très résistantes et élastiques, mâchoires demi-rondes avec surfaces de préhension striées en acier au vanadium. Tranchants pour des fils durs et moyens.

dpvlink 8965

Article	L3	W3	T1	W4	T2	L [mm]
K-2616.200	73,0 mm	17,5 mm	2,5 mm	3,0 mm	9,5 mm	200



Pince à becs longs ISO 1000V



Pince à becs longs testée VDE, très robuste et résistante à l'usure. Mâchoires longues et plates avec surfaces de préhension striées, en acier électrique au chrome-vanadium.

dpvlink 8969

Article	L3	W3	T1	W4	T2	L [mm]
K-3016.160	46,6 mm	16,5 mm	9,5 mm	3,0 mm	5,0 mm	160



Pince à becs longs ISO 1000V



Pince à becs longs testée VDE, très robuste et résistante à l'usure. Mâchoires longues et plates avec surfaces de préhension lisses, en acier électrique au chrome-vanadium.

dpvlink 8971

Article	L3	W3	T1	W4	T2	L [mm]
K-3036.160	41,0 mm	16,5 mm	9,5 mm	5,0 mm	2,5 mm	160



Pince coupante diagonale ISO 1000V



Pince coupante diagonale versatile, testée VDE, tête étroite avec tranchants de précision pour une coupe nette des fils souples et durs. Fabrication précise en acier électrique en vanadium de haute qualité.

dpvlink 8905

Article	tendre	mi-dur	dur	L [mm]
K-7006.125	3,0 mm	2,3 mm	1,5 mm	125
K-7006.140	4,0 mm	2,8 mm	1,8 mm	140
K-7006.160	4,0 mm	3,0 mm	2,0 mm	160
K-7006.180	4,0 mm	3,0 mm	2,5 mm	180
K-7026.160	4,0 mm	-	-	160



Pince coupante diagonale à forte démultiplication ISO 1000V



Pince coupante diagonale à forte démultiplication testée VDE avec axe de rotation intégré, pour des applications extrêmes. Tranchants de précision trempés par induction avec puissance de coupe élevée et effort réduit. Convient pour tous les types de fils. En acier électrique au chrome-vanadium.

dpvlink 8911

Article	mi-dur	dur	Corde à piano	L [mm]
K-7406.160	3,4 mm	2,7 mm	2,2 mm	160
K-7406.180	3,8 mm	2,7 mm	2,0 mm	180
K-7406.200	4,2 mm	3,0 mm	2,5 mm	200
K-7406.250	4,6 mm	3,5 mm	3,0 mm	250



Coupe-câbles ISO 1000V



Coupe-câbles testé VDE, tranchants trempés, meulés avec précision, coupe nette et sans écrasement. Coupe facile avec prise d'une seule main, protection contre les pincements et charnière vissée réglable, sécurité automatique.

dpvlink 9009

Article	Capacité	L [mm]
K-9516.165	50 mm ²	165



Coupe-câbles ISO 1000V



Coupe-câbles testé VDE, tranchants trempés, meulés avec précision, coupe nette et sans écrasement. Faible effort nécessaire grâce à un rapport de démultiplication propice, coupe facile avec prise d'une seule main, protection contre les pincements, charnière vissée réglable, sécurité automatique.

dpvlink 9011

Article	Capacité	L [mm]
K-9516.200	70 mm ²	200



Coupe-câbles ISO 1000V



Coupe-câbles testé VDE, tranchants trempés, meulés avec précision, coupe nette et sans écrasement. Entraînement par couronne dentée à 2 positions pour une coupe facile. Faible effort nécessaire grâce à un rapport de démultiplication propice, protection contre les pincements, charnière vissée réglable, sécurité automatique.

dpvlink 9013

Article	Diamètre	Capacité	AWG	L [mm]
K-9536.250	32 mm	240 mm ²	500	250
K-9536.280	52 mm	380 mm ²	750	280



Coffret compact ISO 1000V



4 pièces, avec 4 pinces testées VDE. Coffret en plastique de qualité, polyvalent et résistant, empiècement en mousse en nids d'abeille pour un rangement variable
(Dimensions LxPxH: 327x275x65 mm)

Contenu se compose de :

Pince universelle	K-0306.180
Pince à sertir	K-1106.160
Pince à becs demi-ronds	K-2616.200
Pince coupante diagonale	K-7006.160

dpvlink 8892

Article	Type
K-002015	Coffret compact ISO 1000V



Lindstrom



La série RX de Lindstrom convainc par une haute performance, précision et confort. Le matériau de 1 % de carbone / acier au chrome (qualité de roulement à bille) est conçu pour remplir des exigences extrêmes concernant la rigidité et la résistance. Une dureté Rockwell de 63-65 HRC a été atteinte par trempe par induction de précision. La charnière de précision avec vis et écrou garantit l'alignement parfait des tranchants et une longévité élevée.



Poignées: confortables pour de petites et grandes mains. Des formes doucement arrondies assurent une manipulation simple lors des travaux de précision. La tension du ressort et la portée sont facilement réglables. Les branches plus longues et larges assure une répartition de la pression et préviennent des charges ponctuelles.



Petit biseau

Coupe normale. Utilisation universelle aux fils d'acier durs et souples ainsi que des matériaux doux comme fils à cuivre et câbles.



Grand biseau

Utilisation universelle aux fils en acier durs et très durs.



Sans biseau à fleur

Coupe à fleur. Seulement pour matériaux souples

Pince coupante diagonale



Pince coupante diagonale avec mâchoires ovales, dépendant de la version avec petit biseau, grand biseau ou à fleur sans biseau



dpvlink 9627

Article	C [mm]	B [mm]	D [mm]	F [mm]	Fil CU [mm]
RX8130	8,0	8,5	5,0	0,8	0,2 -1,0
RX8131	8,0	8,5	5,0	0,8	0,1 -1,0
RX8132	8,0	8,5	5,0	0,8	0,1 -0,8
RX8140	10,0	10,5	6,0	0,8	0,2 -1,25
RX8141	10,0	10,5	6,0	0,8	0,1 -1,25
RX8142	10,0	10,5	6,0	0,8	0,1 -1,0
RX8150	12,5	13,0	6,0	1,2	0,3 -1,6
RX8151	12,5	13,0	6,0	1,2	0,2 -1,6
RX8152	12,5	13,0	6,0	1,2	0,2 -1,25
RX8160	16,0	16,0	8,0	1,6	0,4 -2,0
RX8161	16	16,0	8,0	1,6	0,3 -2,0
RX8162	16	16,0	8,0	1,6	0,3 -1,6

Pince coupante diagonale



Pince coupante diagonale avec mâchoires pointues, dépendant de la version avec petit biseau, grand biseau ou à fleur sans biseau



dpvlink 9640

Article	C [mm]	B [mm]	D [mm]	F [mm]	Fil CU [mm]
RX8143	10,0	10,5	6,0	0,8	0,2 -1,25
RX8144	10,0	10,5	6,0	0,8	0,1 -1,25
RX8145	10,0	10,5	6,0	0,8	0,1 -1,0

Pince coupante diagonale



Pince coupante diagonale avec mâchoires pointues et coniques, dépendant de la version avec petit biseau, grand biseau ou à fleur sans biseau



dpvlink 9644

Article	C [mm]	B [mm]	D [mm]	F [mm]	Fil CU [mm]
RX8146	10,0	10,5	6,0	0,8	0,1 -1,0
RX8147	10,0	10,5	6,0	0,8	0,1 -0,8
RX8148	10,0	10,5	6,0	0,8	0,1 -0,8

Pince coupante de devant



Pince coupante de devant avec petit biseau

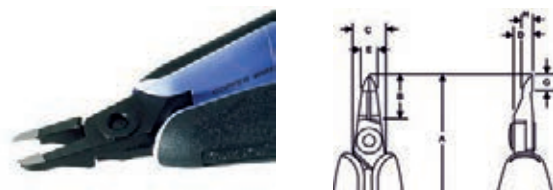

dpvlink 9648

Article	C [mm]	B [mm]	D [mm]	F [mm]	Fil CU [mm]
RX8149	10,0	14,0	6,0	5,0	0,1 -0,6

Pince coupante oblique, 20°



Pince coupante oblique, mâchoires courtes, coudée 20°, avec petit biseau

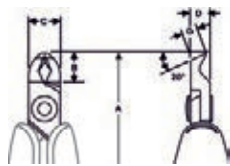

dpvlink 9654

Article	C [mm]	B [mm]	D [mm]	F [mm]	Fil CU [mm]
RX8211	10,0	9,5	6,0	4,1	0,2-1,2



Pince coupante oblique, coudée de 45°



Pince coupante oblique avec mâchoires longues, coudée de 45°, avec petit biseau

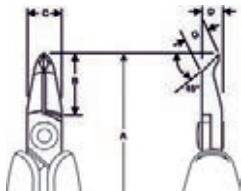

dpvlink 9658

Article	C [mm]	B [mm]	D [mm]	F [mm]	Fil CU [mm]
RX8247	10,0	18,0	6,0	6,7	0,2-1,0



Pince coupante oblique, coudée de 45°



Pince coupante oblique avec mâchoires longues et coniques, coudée de 45°, avec petit biseau

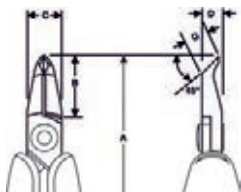

dpvlink 9660

Article	C [mm]	B [mm]	D [mm]	F [mm]	Fil CU [mm]
RX8248	10,0	18,0	6,0	6,7	0,2-0,8



Pince coupante diagonale micro, 50°



Pince coupante diagonale micro avec mâchoires longues, coudée de 50°, petit biseau

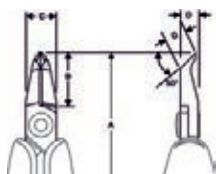

dpvlink 9656

Article	C [mm]	B [mm]	D [mm]	F [mm]	Fil CU [mm]
RX8237	10,6	17,4	7,0	4,1	0,1-0,65



Pince à becs plats

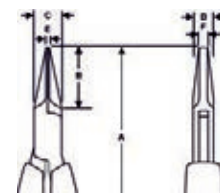

dpvlink 9662

Article	C [mm]	B [mm]	D [mm]	E [mm]	F [mm]
RX7490	9,0	20	6,7	1,2	3,2



Pince à becs ronds

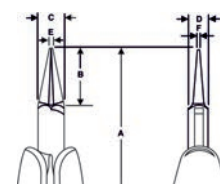

dpvlink 9664

Article	C [mm]	B [mm]	D [mm]	E [mm]	F [mm]
RX7590	9,0	20,0	6,7	1,8	0,9



Pince à bec effilé



Pince à bec effilé avec mâchoires longues

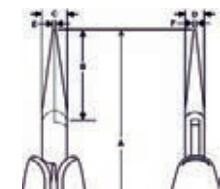

dpvlink 9666

Article	C [mm]	B [mm]	D [mm]	E [mm]	F [mm]
RX7890	9,0	32,0	6,0	1,2	0,8
RX7891	9,0	32,0	6,0	1,2	0,8



- RX7891 avec taille -

Pince à bec effilé, coudée de 60°

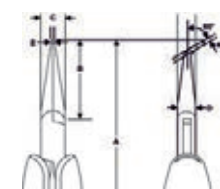

dpvlink 9668

Article	C [mm]	B [mm]	D [mm]	E [mm]	F [mm]
RX7892	9,0	29,0	6,7	1,2	0,8



Pince à bec effilé



Pince à bec effilé avec mâchoires courtes

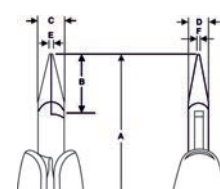

dpvlink 9670

Article	C [mm]	B [mm]	D [mm]	E [mm]	F [mm]
RX7893	9,0	20,0	6,7	1,2	0,8



Outils de précision Erem

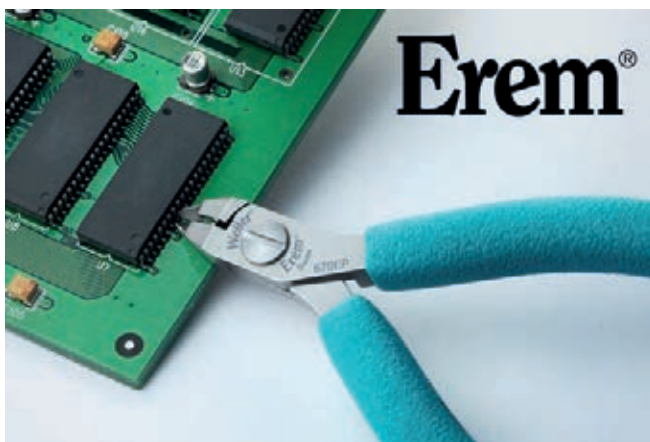

Charnières hautement précises
La double charnière autobloquante avec une très grande surface de glissement minimise l'abrais.



Système d'ouverture breveté
Pour l'intégration invisible des ressorts. Le résultat a fait la preuve: aucun risque de blessures, durable, échangeable.



Poignées antistatiques standard
Résistance de contact entre 10⁵ et 10⁹ Ohm selon standard MIL.



Stop! Système de butées
Prévient un croisement (et ainsi un endommagement) des tranchants.



Support de fil (en option)
Prévient des blessures des yeux et la destruction des modules causée par des déchets de coupe séparés de manière incontrôlée.

Les formes des tranchants et la capacité de coupe :



Petit biseau
Coupe normale. Utilisation universelle aux fils d'acier durs et souples ainsi que des matériaux doux comme fils à cuivre et câbles.



Grand biseau
Utilisation universelle aux fils en acier durs et très durs.



Sans biseau
Coupe nette. Tranchants très aiguisés. Seulement pour des fils d'acier souples, fils à cuivre et câbles.



Sans biseau à fleur
Coupe à fleur. Seulement pour matériaux souples

Série 500 / 600 Erem

Pince coupante diagonale Micro 612N / 622N / 632N

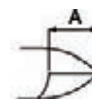

dpvlink 2397

Article	L [mm]	A [mm]	Cu max
612N petit biseau	110	9,0	1,3 mm
622N grand biseau	110	9,0	1,3 mm
632N coupe nette	110	10,0	1,3 mm



Pince coupante diagonale Micro 622NA



dpvlink 9962

Article	L [mm]	A [mm]	Cu max
622NA grand biseau	110	9,0	1,0 mm



Pince coupante diagonale Micro 622NB



dpvlink 2404

Article	L [mm]	A [mm]	Cu max
622NB grand biseau	110	9,0	0,8 mm



Pince coupante diagonale 512E

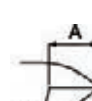

Non réfléchissante. La pince coupante diagonale universelle typique pour l'utilisation robuste.

dpvlink 2399

Article	L [mm]	A [mm]	Cu max
512E petit biseau	115	12,0	1,6 mm



Pince coupante diagonale universelle 512N / 522N / 532N Erem®



dpvlink 2401

Article		L [mm]	A [mm]	Cu max
512N	petit biseau	115	12,0	1,6 mm
522N	grand biseau	115	12,0	1,6 mm
532N	coupe nette	115	12,0	1,6 mm



Pince coupante en pointe 570E Erem®



pour une découpe à l'extrémité de la pointe

dpvlink 2417

Article		L [mm]	A [mm]	C [mm]	Cu max
570E	grand biseau	120	22,0	6,0	0,6 mm



Pince coupante en pointe 573E Erem®



pour des fils fins

dpvlink 9965

Article		L [mm]	A [mm]	Cu max
573E	grand biseau	125	11,0	0,8 mm



Pince coupante en pointe coudée 45° 582E Erem®

Idéale pour des travaux sur des circuits imprimés.

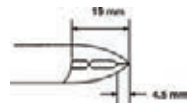
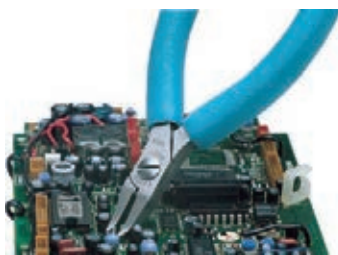

dpvlink 2414

Article		L [mm]	A [mm]	C [mm]	Cu max
582E	grand biseau	115	10,0	6,0	1,3 mm



Pince coupante en pointe, coudée Erem®



avec tête large, mais robuste pour des travaux de découpe universels

dpvlink 9967

Article		L [mm]	A [mm]	Cu max
503E	grand biseau	115	10,5	1,6 mm



Pince coupante pour des contacts DIL 30° 593AE Erem®



Utilisable pour des travaux sur des circuits imprimés à forte intensité des composants. Outil de maintenance utile.

dpvlink 2807

Article	A [mm]	C [mm]
593AE	20,0	6,0



Série "2400 MagicSense" Erem



La série antistatique 2400 MagicSense combine une fabrication de haute qualité, la précision et le confort de coupe. Les manches poignées MagicSense empêchent les symptômes de fatigue de la main. Les bords de coupe sont produits avec un procédé de trempe spécial et peuvent être aiguisés assurant une haute résistance.

Pince coupante diagonale 2412E Erem®



Pince coupante diagonale, tête ovale, robuste pour des applications universelles, haute capacité de coupe, pour des fils souples et fins.

dpvlink 8725

Article	L [mm]	A [mm]	B [mm]	C [mm]	Cu max
2412E	130	12,0	11,0	6,0	1,6 mm



Pince coupante diagonale 2422E Erem®



Pince coupante diagonale, tête ovale, robuste pour des applications universelles, pour des fils souples et fins de l'épaisseur moyenne.

dpvlink 8727

Article	L [mm]	A [mm]	B [mm]	C [mm]	Cu max
2422E	130	12,0	11,0	6,0	1,6 mm



Pince coupante diagonale 2432E

Erem



Pince coupante diagonale étroite, tête ovale, coupe parfaitement plane, tranchants extrêmement acérés, uniquement pour couper des fils souples.

dpvlink 8729

Article	L [mm]	A [mm]	B [mm]	C [mm]	Cu max
2432E	130	12,0	11,0	6,0	1,6 mm



Pince coupante diagonale chanfreinée 2477E

Erem



Pince coupante diagonale avec tête pointue et chanfreinée, pour des travaux aux points étroits et difficilement accessibles.

dpvlink 8731

Article	L [mm]	A [mm]	B [mm]	C [mm]	Cu max
2477E	127	12,0	11,0	6,0	1,3 mm



Pince coupante en pointe 2470E

Erem



Pince coupante en pointe, tête droite et chanfreinée, pour une découpe horizontale et un accès plus facile aux endroits restreints, découpe à l'extrémité de la pointe, uniquement pour des fils fins.

dpvlink 8733

Article	L [mm]	A [mm]	B [mm]	C [mm]	Cu max
2470E	140	20,0	11,0	6,0	0,6 mm



Pince coupante en pointe coudée de 30° 2403E

Erem



Pince coupante en pointe, coudée de 30°, tête large et robuste, coupe fine, pour des travaux de découpe universels.

dpvlink 8735

Article	L [mm]	A [mm]	B [mm]	C [mm]	Cu max
2403E	127	9,0	11,0	6,0	1,6 mm



Pince coupante en pointe coudée de 30° 2404E

Erem

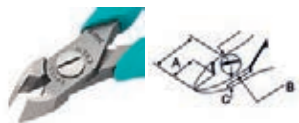

Pince coupante en pointe, coudée de 30°, tête fine et arrondie, coupe fine, pour des travaux de découpe universels.

dpvlink 8737

Article	L [mm]	A [mm]	B [mm]	C [mm]	Cu max
2404E	127	9,3	11,0	6,0	1,3 mm



Pince coupante en pointe coudée de 45° 2482E

Erem



Pince coupante en pointe, coudée de 45°, de taille moyenne, parfaitement appropriée pour des travaux aux circuits imprimés pour couper des composants p.ex. DIL, utilisable à un angle de 90° et de 180°.

dpvlink 8739

Article	L [mm]	A [mm]	B [mm]	C [mm]	Cu max
2482E	135	15,0	11,0	6,0	1,0 mm



Pince coupante en pointe coudée de 45° 2475E

Erem



Pince coupante en pointe coudée de 45°, tête étroite, pour des travaux fins aux circuits électroniques hybrides ou des microcomposants ainsi qu'aux endroits restreints et difficilement accessibles.

dpvlink 8741

Article	L [mm]	A [mm]	B [mm]	C [mm]	Cu max
2475E	135	13,0	11,0	6,0	0,6 mm



Pince coupante en pointe chanfreinée 2476TX1

Erem



Pince coupante diagonale de haute précision, tête chanfreinée, tranchants en carbure de tungstène, tête étroite pour des travaux parfaits aux endroits restreints, p.ex. fils en acier inoxydable, cathéters et spirales.

dpvlink 8743

Article	L [mm]	A [mm]	B [mm]	C [mm]	Cu max
2476TX1	128	10,0	11,0	6,0	1,0 mm



Pince à becs pointus demi-ronds 2411P

Erem



Pince à becs pointus demi-ronds avec mâchoires très précises, fines et arrondies.

dpvlink 8745

Article	L [mm]	A [mm]	B [mm]	C [mm]	G [mm]
2411P	150	33,2	11,0	6,0	1,2



Pince à becs pointus demi-ronds 2411PD

Erem



Pince à becs pointus demi-ronds, avec mâchoires très précises, finement arrondies et striées à l'intérieur.

dpvlink 8747

Article	L [mm]	A [mm]	B [mm]	C [mm]	G [mm]
2411PD	150	33,2	11,0	6,0	1,2



Pince à becs plats 2442P

Erem



Pince à becs plats avec mâchoires fines, bords précisément façonnés p.ex. pour prendre des composants plats.

dpvlink 8749

Article	L [mm]	A [mm]	B [mm]	C [mm]	G [mm]
2442P	146	33,2	11,0	6,0	1,2



Pince à becs ronds 2443P

Erem 



Pince à becs ronds avec mâchoires très précises et fines p.ex. pour cintrer des fils.

dpvlink 8750

Article	L [mm]	A [mm]	B [mm]	C [mm]
2443P	146	30,5	11,0	6,0



Erem 2400 MagicSense

Erem 



se compose de:

- 2412E pince coupante diagonale de la série 2400 MagicSense avec biseau, tête ovale
- 2482E pince coupante en pointe de la série 2400 MagicSense avec petit biseau, tête étroite
- 2411P pince à becs ronds pointus de la série 2400 MagicSense

dpvlink 10766

Article	Ausführung
2400KMS	Erem 2400 MagicSense



Erem Toolset Universal

Erem 



se compose de:

- XP600 jeu de tournevis de précision pour l'électronique
- 2412E pince coupante diagonale de la série 2400 MagicSense avec biseau, tête ovale
- 2442P pince à becs plats de la série 2400 MagicSense
- 622NB pince coupante en pointe, avec grand biseau, tête longues, fines et évidée
- AASA brucelles de précision
- 2ASASL brucelles de précision

dpvlink 10764

Article	Ausführung
3600KU	Erem Toolset Universal



Série 700 Erem

pour une coupe parfaitement plane

Pince coupante diagonale 792E

Erem 



Avec pointes fines et longues (13 mm). Pour des fils en cuivres fins

dpvlink 2430

Article	L [mm]	A [mm]	Cu max	D [mm]
792E	115	12,0	0,6 mm	19,0



Outils CMS Erem

Pince coupante en pointe 670EP

Erem 



Pince coupante en pointe de haute précision pour des contacts CMS et micro-boîtiers jusqu'à 0,25 mm, aussi pour pas de < 1/20". Application p.ex. comme remplacement pour des systèmes à air chaud ou de désoudage qui endommagent très souvent des circuits imprimés.

dpvlink 2432

Article	L [mm]	A [mm]
670EP	110	10,0



Outils de formage Erem

Outil de formage 500-103A

Erem 



Pince de formage pour cintrer à angle droit des composants plats, contacts, transistors de puissance, raccords triac etc.

dpvlink 2471

Article	L [mm]	B [mm]
500-103A	120	15



Outil de formage 500-104A

Erem 



Pour le cintrage à 90° de deux rangées des composants TO 126, 218, 220, des transistors de puissance etc. Réglable au moyen d'une vis.

dpvlink 2481

Article	L [mm]	B [mm]
500-104A	120	13,0



Outil de formage 554A



Pince de formage pour raccords de composants etc., forme en U avec formage axial

dpvlink 2459

Article	L [mm]	A [mm]
554A	120	23,0



Pinces spéciales Erem

Pince à dénuder de précision 510AE

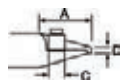

Réglage. Pour dénuder par l'avant 0,25 mm - 1,02 mm (AWG 18 à 30).

dpvlink 2504

Article	L [mm]	A [mm]
510AE	120	27,0



Pince à cintrer 544D



Surface intérieure striée.

dpvlink 2509

Article	L [mm]	A [mm]	C [mm]
544D	120	23	6,0



Pince coupante diagonale 884E



Tête évidée. Pour des travaux aux endroits restreints. Coupe plane, petit biseau.

dpvlink 2519

Article	L [mm]	A [mm]	D [mm]	Cu max
884E	120	15,0	21,0	1,6 mm



Pince coupante diagonale 884EPC

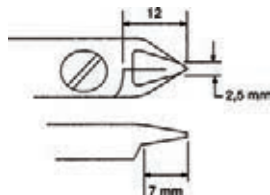

Pince coupante diagonale simple pour séparer des circuits imprimés.

dpvlink 2536

Article	L [mm]
884EPC	115



Pince coupante diagonale 886E

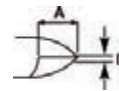

Tête évidée. Pour des travaux aux endroits restreints. Tête robuste. Coupe plane, petit biseau.

dpvlink 2541

Article	L [mm]	A [mm]	D [mm]	Cu max
886E	120	15,0	21,0	1,8 mm



Pinces coupantes à écartement



avec longueur de coupe fixe

dpvlink 9969

Article	L [mm]	A [mm]	Cu max	Biseau
530E06	120	20,0	1,2 mm	grand biseau
530E08	120	20,0	1,2 mm	grand biseau
530E10	120	20,0	1,2 mm	grand biseau
530E12	120	20,0	1,2 mm	grand biseau
530E13	120	20,0	1,2 mm	grand biseau
530E15	120	20,0	1,2 mm	grand biseau



Pinces coupantes à écartement



avec longueur de coupe fixe

dpvlink 9974

Article	L [mm]	A [mm]	Cu max	Biseau
549E	120	20,0	1,2 mm	grand biseau
549E10	120	20,0	1,2 mm	grand biseau
549E12	120	20,0	1,2 mm	grand biseau



Pince coupante à écartement 530E15A



avec longueur de coupe variable

dpvlink 9978

Article	L [mm]	A [mm]	Cu max	Biseau
530E15A	125	11,0	1,2 mm	grand biseau



Technique de dénudage et de sertissage

Outils à dénuder Piergiacomini



Outil à dénuder SF-30.D



Pince à dénuder réglable. Dénuder sans endommager des fils conducteurs. Longueur 141 mm, Cu-Ø 0,20-0,64 mm, 32-22 AWG

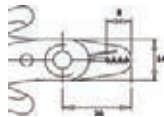

dpvlink 2285

Article Type

SF-30.D Outil à dénuder SF-30.D



Outil à dénuder SFF-30.D



Pince à dénuder non réglable. Sur demande aussi disponible avec d'autres dimensions. Longueur 141 mm, Cu-Ø 0,32-0,51 mm, AWG 28-24

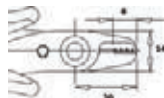

dpvlink 2291

Article Type

SFF-30.D Outil à dénuder SFF-30.D



Outil à dénuder CSF-30.D



Ciseaux à dénuder. Bonnes propriétés de découpe avec encoche pour dénuder. Longueur 144 mm, Cu-Ø 0,40-1,30 mm, AWG 26-16

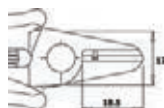

dpvlink 2293

Article Type

CSF-30.D Outil à dénuder CSF-30.D



Outil à dénuder CSP-30.1.D



Outil polyvalent, résistant. Offre trois fonctions différentes: CISEAUX, PINCE A DENU- DER, PINCE. Longueur 165 mm, Cu-Ø 0,25-0,81 mm, AWG 30-20

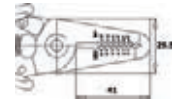

dpvlink 2298

Article Type

CSP-30.1.D Outil à dénuder CSP-30.1.D



Outil à dénuder CSP.30.2.D



Outil polyvalent, résistant. Offre trois fonctions différentes: CISEAUX, PINCE A DENU- DER, PINCE. Longueur 165 mm, Cu-Ø 0,81-2,59 mm, AWG 20-10



dpvlink 2300

Article Type

CSP-30.2.D Outil à dénuder CSP.30.2.D



Pince coupante colliers CSP.30.4.D



Pince coupante colliers avec découpe propre pour dénuder des bandes plastiques. Longueur 160 mm, Cu-Ø 10 mm, AWG 000

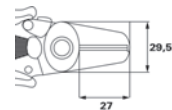

dpvlink 22003

Article Type

CSP-30.4.D Pince coupante colliers CSP.30.4.D



Outils à dénuder / à sertir CK

Pince à dénuder multifonctionnelle



pour dénuder, couper et sertir des fils; lames en acier trempées pour une haute longévité; dénudage automatique des fils sans réglage; sertissage des bornes isolées et non-isolées; micro bouton de réglage permet le dénudage des fils de moins de 0,2 mm².

Capacités:

- dénudage: 0,2 - 6,0 mm² (fils en cuivre ou aluminium)
- découpe: fils avec HRC 40 - 50
- sertissage: bornes isolées de 1,2; 2,5; 6,0 mm et bornes non-isolées 1,5; 2,5; 4,0 et 6,0 mm, ainsi que des cosse de câble non-isolées

dpvlink 10607

Article	Type
495001	Pince à dénuder multifonctionnelle



Pince à sertir pour embouts

Pince à sertir à cliquet pour embouts en acier allié de haute qualité avec des poignées confortables; avec système de blocage et des mâchoires de sertissage pour un sertissage long et précis; garanti jusqu'à 30.000 sertissages; avec cliquet à arrêt automatique; réglage de pression; testée pour le dimensionnement précise.



dpvlink 10565

Article	L [mm]	Capacité	AWG
430018	190	0,14 - 2,5 mm ²	26 - 14
430029	190	0,25 - 6,0 mm ²	20 - 10
430022	230	10,0 - 25,0 mm ²	8 - 3



Pince à sertir pour bornes

Pince à sertir à cliquet pour des bornes isolées; code couleur pour des bornes (rouge, bleu et jaune); pour une coupe transversale de 0,5 - 6 mm² / 20 - 10 AWG; pince en acier allié de haute qualité avec des poignées confortables; avec système de blocage et des mâchoires de sertissage pour un sertissage long et précis; garanti jusqu'à 30.000 sertissages; avec cliquet à arrêt automatique; réglage de pression; testée pour le dimensionnement précise; longueur: 220 mm



dpvlink 10563

Article	L [mm]	Capacité	AWG
430021	220	0,5 - 6,0 mm ²	20 - 10



Pince à sertir de précision ESD, réglable



Pince à sertir de précision ESD réglable en matériau conducteur; réglable sur 6 diamètre de câble chacun; appropriée pour PVC, téflon et d'autre matériau similaire; échelle de 50 mm avec des pas de 1 mm et arrêt de longueur réglable; lames spécialement trempées

dpvlink 19323

Article	Cu max
3757ESD-1	0,12 - 0,40 mm
3757ESD-2	0,25 - 0,80 mm
3757ESD-3	0,30 - 1,0 mm



Pincettes à dénuder ESD Ecotronic



Pince à dénuder ESD Ecotronic



Pour un dénudage sûr et sans dommages des fils solides fins et isolés pendant des applications où il faut éviter absolument des dommages causés par des charges électrostatiques.

Six paires de lames pré-réglées pour dénuder le revêtement des fils centraux isolés et solides.



dpvlink 21294

Article	AWG	Cu max	L [mm]
3893.ESD	20 - 30	0,2 - 0,8 mm	168
3894.ESD	16 - 26	0,4 - 1,3 mm	168
3895.ESD	10 - 20	0,8 - 2,6 mm	168



Outils de dénudage Knipex

Pince à sertir ISO 1000V



pour des conducteurs unifilaires, multifilaires et fils fins isolés par la matière plastique ou en caoutchouc, réglage simple avec écrou moleté et contre-écrou, ressort d'ouverture, acier d'outil spécial.

dpvlink 8938

Article	L [mm]	Diamètre	Capacité	AWG
K-1106.160	160	5,0 mm	10,0 mm ²	7



Pince à dénuder coupante diagonale ISO 1000V



Pince à dénuder coupante diagonale isolée et testée VDE, avec trous de dénudage de précision pour des conducteurs unifilaires (massifs), tranchants trempé par induction de précision pour des fils souples (Ø jusqu'à 4,0 mm), dureté de tranchants env. 60 HRC, en acier électrique au vanadium.

dpvlink 8955

Article	L [mm]	Capacité	AWG
K-1426.160	160	1,5 - 2,5 mm ²	15 - 13



Pince à dénuder automatique



Dénudage doux même des fils fins, les mâchoires de serrage maintiennent le fil lors du dénudage, butée longitudinale pour dénuder des longueurs constantes lors de travaux répétés, ressort de rappel pour ramener la pince dans la position initiale, corps robuste en métal léger.

dpvlink 8940

Article	L [mm]	Diamètre	Capacité	AWG
K-1211.180	180	0,5 - 2,0 mm		
K-1221.180	180		0,5 - 6,0 mm ²	20 - 9

Pince à dénuder universelle



Dénudage facile des matériaux isolants difficiles à manipuler comme Teflon®, les silicones, Radox®, Kapton et caoutchouc, ainsi que des matériaux multicouches, le conducteur n'est pas endommagé grâce à la forme des lames meulées avec précision, dénudage doux des fils fins, butée longitudinale, mécanisme silencieux, haut confort d'utilisation grâce à la forme pratique et compacte, 4 couteaux interchangeables.

dpvlink 8943

Article	L [mm]	Capacité	AWG
K-121202.195	195	0,03 - 2,08 mm ²	32 - 14
K-121206.195	195	0,14 - 6,0 mm ²	26 - 10
K-121210.195	195	2,5 - 10,0 mm ²	13 - 7

Pince à dénuder, auto-ajustable



pour des conducteurs unifilaires, multifilaires et fils fins isolés par la matière plastique ou en caoutchouc, s'adapte automatiquement aux différentes sections de fils, profondeur de coupe ajustable, mécanique souple, couteaux et mâchoires de serrage en plastique, avec coupe-fils (pour conducteurs multifilaires jusqu'à 10mm², unifilaires jusqu'à 6 mm²), poids faible, boîtier en plastique, renforcé de fibres de verre

dpvlink 8947

Article	L [mm]	Capacité	AWG	Butée longitudinale
K-1240.200	200	0,03 - 10,0 mm ²	32 - 7	3,0 - 18,0 mm

Pince à dénuder, auto-ajustable



Adaptation complètement automatique aux différentes épaisseurs d'isolation dépendantes des sections de fils, remise automatique de la profondeur des coupes, mâchoires de serrage en acier avec tranchants intégrés, avec coupe-fils (pour conducteurs multifilaires jusqu'à 10mm², unifilaires jusqu'à 6 mm²), boîtier en plastique, renforcé de fibres de verre

dpvlink 8951

Article	L [mm]	Capacité	AWG
K-1242.195	195	0,03 - 10,0 mm ²	32 - 7

Pince à dénuder, auto-ajustable



Outil standard compact avec tête étroite, pour conducteurs unifilaires, multifilaires et fils fins, s'adapte automatiquement aux différentes sections de fils, très confortable grâce à sa forme pratique et au poids faible, butée longitudinale, avec coupe-fils pour conducteurs jusqu'à 2,5 mm², couteaux facilement interchangeables, boîtier en plastique, renforcé de fibres de verre, poignée avec zone en plastique souple ergonomique.

dpvlink 8953

Article	L [mm]	Capacité	AWG
K-1262.180	180	0,2 - 6,0 mm ²	24 - 10

Outils à sertir Knipex

Pinces à sertir de haute qualité par Knipex pour le sertissage professionnel de fiches, d'embouts et de connecteurs de câble.

Pince à sertir pour embouts



Pince à sertir pour embouts pour le sertissage d'embouts selon DIN 46228 Partie 1 + 4, sertissage avec profils trapézoïdaux marqués pour une connexion fiable de la cosse avec le conducteur, en acier au vanadium.

dpvlink 8998

Article	L [mm]	Capacité	AWG
K-9762.145A	145	0,25 - 2,5 mm ²	23 - 13

Pince à sertir pour embouts



Pince à sertir pour embouts pour le sertissage d'embouts selon DIN 46228 Partie 1 + 4, utilisable pour des travaux aux endroits difficilement accessibles, p.ex. dans des armoires électriques étroits et profonds, en acier d'outil spécial.

dpvlink 9000

Article	L [mm]	Capacité	AWG
K-9772.180	180	0,25 - 16,0 mm ²	23 - 5

Pince à sertir automatique avec sertissage carré



Pince à sertir avec sertissage carré pour sertir des embouts, pour connexions électriques sans soudages adaptées aux normes, insertion latérales des embouts, manipulation simples grâce à l'auto-ajustement, très confortable, poids faible, qualité de sertissage constamment élevée grâce au blocage forcé (déverrouillable), pression de sertissage étalonnée en usine, force amplifiée grâce à la démultiplication



dpvlink 8991

Article	L [mm]	Capacité	AWG
K-975304.180	180	0,08 - 10,0 mm ²	28 - 7



Pince à sertir auto-ajustable avec sertissage hexagonal



Sertissage hexagonal presque rond, convient particulièrement pour confinées; ajustement automatique aux embouts de câble grâce à un mécanisme à cliquet assurant un cycle de sertissage complet pour une qualité de sertissage constamment élevée; sertissage hexagonal fiable des embouts de câble de 0,08 à 16 mm² en tournant et en réglant la molette de réglage et tous les embout de câble jumelé jusqu'à 2 x 10 mm² (AWG 2 x 8)



dpvlink 8995

Article	L [mm]	Capacité	AWG
K-975314.180	180	0,08 - 16,0 mm ²	6 - 10



Pince à sertir avec sertissage carré



Pince à sertir avec sertissage carré, pour sertir des embouts, pour connexions électriques sans soudages adaptées aux normes, insertion frontale des embouts, manipulation simples grâce à l'auto-ajustement, très confortable, poids faible, qualité de sertissage constamment élevée grâce au blocage forcé (déverrouillable), pression de sertissage étalonnée en usine, force amplifiée grâce à la démultiplication



dpvlink 8993

Article	L [mm]	Capacité	AWG
K-975308.190	180	0,08 - 10,0 mm ²	28 - 7



Pince à sertir



Pour connexions électriques sans soudage, nouvelle démultiplication par levier réduit 30% d'effort par rapport aux pinces à sertir conventionnelles, qualité de sertissage constamment élevée grâce aux profils de précision et au blocage forcé (déverrouillable), pression de sertissage étalonnée en usine. Prise à deux mains pour un sertissage des conducteurs de grand diamètre, bonne prise en main, centre de gravité bien placé, tête coudée et poignées ergonomiques.



dpvlink 8977

Article	L [mm]	Capacité	AWG
K-975204.250	250	0,1 - 2,5 mm ²	27 - 13
K-975205.250	250	0,5 - 6,0 mm ²	20 - 10
K-975206.250	250	0,5 - 6,0 mm ²	20 - 10
K-975208.250	250	0,25 - 6,0 mm ²	23 - 10



Pince à sertir "PreciForce"



Pour connexions électriques sans soudages, qualité de sertissage constamment élevée grâce au blocage forcé (déverrouillable), pression de sertissage précisément réglée en usine (étalonnée), force amplifiée grâce à la démultiplication pour un travail sans fatigue, bon maniement grâce à une position des poignées pratique, poids faible, forme courte et ergonomique.



dpvlink 8982

Article	L [mm]	Capacité	AWG
K-975230.220	220	1,5 - 10,0 mm ²	15 - 7
K-975233.220	220	0,5 - 10,0 mm ²	20 - 7
K-975234.220	220	0,1 - 2,5 mm ²	27 - 13
K-975235.220	220	0,5 - 6,0 mm ²	20 - 10
K-975236.220	220	0,5 - 6,0 mm ²	20 - 10
K-975237.220	220	0,5 - 6,0 mm ²	20 - 10
K-975238.220	220	0,25 - 6,0 mm ²	23 - 10
K-975250.220	220		



Positionneur pour "PeciForce" K-975234/35.220



dpvlink 9020

Article	Type
K-974994	Positionneur pour "PeciForce" K-975234/35.220



K-974995	Positionneur pour "PeciForce" K-975234/35.220
----------	---



Pince à sertir pour fiches modulaires RJ



Outil professionnel pour couper et dénuder les câbles de téléphone plats, non blindés, pour sertir les fiches modulaires RJ à 6 et 8 pôles (RJ 11/12, RJ45), sertissage précis grâce au mouvement parallèle, qualité de sertissage constamment élevée grâce au blocage forcé (déverrouillable), force amplifiée grâce à la démultiplication par levier pour un travail moins fatiguant, avec coupe-câbles et lame à dénuder pour câbles plats de 6 et 12 mm de longueur, avec fonction dénudage pour câbles ronds.



dpvlink 8973

Article		L [mm]
K-975110.190	Pince à sertir pour fiches modulaires RJ 11/12 (6 pôles) / RJ 45 (8 pôles)	190



Pince à sertir pour fiches modulaires RJ



Outil professionnel pour couper et dénuder les câbles de téléphone plats, non blindés, pour sertir les fiches modulaires RJ à 4, 6 et 8 pôles (RJ10, RJ 11/12, RJ45), sertissage précis grâce au mouvement parallèle, qualité de sertissage constamment élevée grâce au blocage forcé (déverrouillable), force amplifiée grâce à la démultiplication par levier pour un travail moins fatiguant, avec coupe-câbles et lame à dénuder pour câbles plats de 6 et 12 mm de longueur.



dpvlink 8975

Article		L [mm]
K-975112.200	Pince à sertir pour fiches modulaires RJ 10 (4 pôles) / RJ 11/12 (6 pôles) / RJ 45 (8 pôles)	200



dpvlink 9018

Article	Type
K-975906	4 couteaux de remplacement pour K-975112.200



Assortiments de sertissage pour connecteurs de câble



Assortiments de sertissage pour connecteurs de câble, en coffret TANOS MINI-systainer® (boîte en plastique très robuste), avec deux plateaux en plastique empilables comportant chacun 6 compartiments pour connecteurs, avec un assortiment de connecteurs de câble courants

dpvlink 9004

Article	Type
K-979021	Assortiment de sertissage pour connecteurs de câble pour connecteurs de câble avec pince à sertir K-975236.220 et connecteurs de câble, chacun 25 pièces K-97 99 01 / 02 / 14 / 15 / 16 / 17 / 18 / 34 / 35 et chacun 20 pièces K-97 99 21 / 22 / 36 en coffret TANOS MINI-systainer®



K-979022	Assortiment de sertissage pour connecteurs de câble pour connecteurs de câble avec pince à sertir K-975236.220, pince à dénuder, K-1242.195 et connecteurs de câble chacun 25 pièces K-97 99 01 / 02 / 14 / 15 / 16 / 17 / 18 / 34 / 35 et chacun 20 pièces K-97 99 21 / 22 / 36 en coffret TANOS MINI-systainer®
----------	--

Assortiments de serrage pour embouts



Assortiments de serrage pour embouts, en coffret TANOS MINI-systainer® (boîtier en plastique robuste), avec deux plateaux en plastique empilables avec chacun 6 compartiments pour connecteurs, avec assortiment d'embouts avec / sans col en plastique

dpvlink 9017

Article	Type
K-979023	Assortiment de serrage pour embouts assortiment de serrage pour connecteur ++KNIPEX++, mit pince à sertir K-975236.220 et embouts, chacun 200 pièces 0,5 / 0,75 / 1,0 / 1,5 / 2,5 mm ² , chacun 100 pièces 4,0 / 6,0 mm ² en coffret TANOS MINI-systainer®



K-979017	Assortiment de serrage pour embouts
----------	--

Appareil à dénuder de haute précision

Appareil à dénuder de haute précision MiniStrip



Le nouveau appareil à dénuder MiniStrip a été spécialement conçu pour les câbles de petit diamètre. Le système à quatre couteaux permet de dénuder les extrémités de câbles de façon absolument précise.

Le manteau est coupé de manière rotative et enlevé en une seule opération. Dépendant de la longueur à dénuder et le câble les fils sont torsadés au même temps. Ce procédé permet le traitement simple des fibres optiques, des câbles coaxiaux et ceux avec manteau en Teflon. Grâce à la haute précision, le conducteur ou la fibre optique ne sont pas endommagés.



L'appareil à dénuder de haute précision MiniStrip peut être réglé sur un autre diamètre ou une autre longueur en quelques secondes en moyen d'une échelle étalonnée. Une vis permet de bloquer le réglage du diamètre de coupe. L'exécution de haute qualité garantit l'exactitude de répétition de l'appareil.

Propriétés

- Diamètre des conducteurs de 0,16 à 1,5 mm (15 - 34 AWG), possible 0,10 mm (38 AWG) dépendant du type d'isolation
- Diamètre du câble maximal 2,5 mm
- Longueur de dénudage jusqu'à 15 mm
- Tête de dénudage avec 4 lames
- Coupes rotatives
- Aucune violation des conducteurs
- Réglages en continu du diamètre et de la longueur
- Portable, utilisable partout, aucune alimentation nécessaire
- approprié pour isolations Téflon, PVC, Kynar et Kapton

dpvlink 15170

Article	Type
NI-010065	MiniStrip Standard avec 4 couteaux HSS
NI-010070	MiniStrip Titane avec 4 couteaux en métal dure avec revêtus en titane et unité de centrage
NI-010131	MiniStrip Advanced Set (sans MiniStrip) Coffret avec support de table et brucelles ainsi que des évidements pour MiniStrip et jeux de couteaux
NI-010075	Couteaux de rechange HSS jeu = 4 pièces
NI-010079	Couteaux de rechange en titane jeu = 4 pièces



D'autres outils

Scalpels et cisailles

Scalpels série 1



Manches et lames de scalpels pour toutes les applications industrielles

- matériaux de haute qualité - manche en aluminium, lames en acier carbone
- manche rond
- changement simple des lames

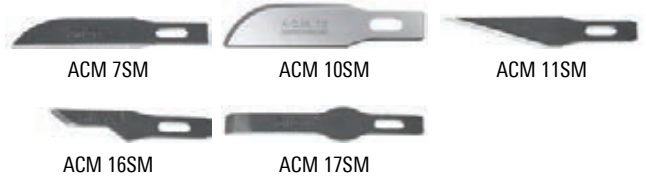

dpvlink 16049

Article	Type	UE
I-ACMH1	Manche de scalpel 1 avec lame de scalpel ACM 11SM1	
I-ACM10SM	Lame de scalpel ACM 10SM	5
I-ACM11SM	Lame de scalpel ACM 11SM	5
I-ACM16SM	Lame de scalpel ACM 16SM	5
I-ACM17SM	Lame de scalpel ACM 17SM	5
I-ACM7SM	Lame de scalpel ACM 7SM	5



Scalpels série 3



Manches et lames de scalpels pour toutes les applications industrielles

- petites lames
- matériaux de haute qualité
- manche ergonomique
- changement simple des lames

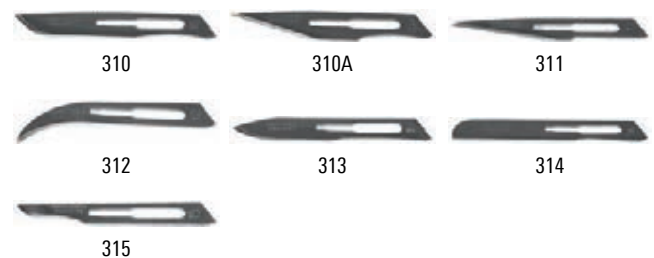

dpvlink 16017

Article	Type	Matériau	UE
I-HANDLE-3	Lame de scalpel 3	Acier inoxydable	1
I-HANDLE-5A	Lame de scalpel 5A	Acrylique / logement de lame en nickel	1
I-310	Lame de scalpel 310	Acier au carbone	5
I-310A	Lame de scalpel 310A	Acier au carbone	5
I-311	Lame de scalpel 311	Acier au carbone	5
I-312	Lame de scalpel 312	Acier au carbone	5
I-313	Lame de scalpel 313	Acier au carbone	5
I-314	Lame de scalpel 314	Acier au carbone	5
I-315	Lame de scalpel 315	Acier au carbone	5



Scalpels série 4



Manches et lames de scalpels pour toutes les applications industrielles

- grandes lames
- matériaux de haute qualité
- manche ergonomique
- changement simple des lames



dpvlink 16031

Article	Type	Matériau	UE
I-HANDLE-4	Lame de scalpel 4	Acier inoxydable	1
I-HANDLE-6A	Lame de scalpel 6A	Acrylique / logement de lame en nickel	1
I-418	Lame de scalpel 418	Acier au carbone	5
I-419	Lame de scalpel 419	Acier au carbone	5
I-420	Lame de scalpel 420	Acier au carbone	5
I-421	Lame de scalpel 421	Acier au carbone	5
I-422	Lame de scalpel 422	Acier au carbone	5
I-423	Lame de scalpel 423	Acier au carbone	5
I-424	Lame de scalpel 424	Acier au carbone	5
I-425A	Lame de scalpel 425	Acier au carbone	5
I-426	Lame de scalpel 426	Acier au carbone	5
I-436	Lame de scalpel 436	Acier au carbone	5

Scalpels série 5



Manches et lames de scalpels pour toutes les applications industrielles

- matériaux de haute qualité -
- manche en plastique (logement des lames en aluminium), lames en acier carbone
- changement simple des lames

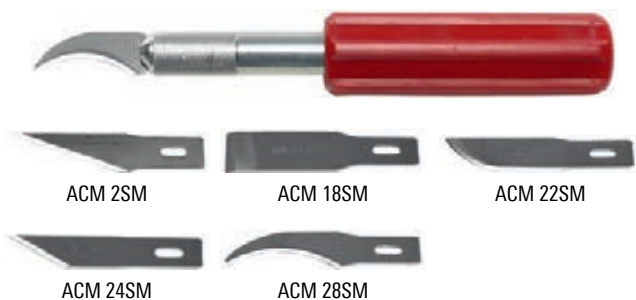

dpvlink 16059

Article	Type	UE
I-ACMH5	Manche de scalpel 5 avec lame de scalpel ACM 28SM1	
I-ACM18SM	Lame de scalpel ACM 18SM	5
I-ACM22SM	Lame de scalpel ACM 22SM	5
I-ACM24SM	Lame de scalpel ACM 24SM	5
I-ACM28SM	Lame de scalpel ACM 28SM	5
I-ACM2SM	Lame de scalpel ACM 2SM	5

Scalpel Trimaway



Scalpel avec manche en plastique et lame fix en acier carbone

livré avec protection des lames



dpvlink 16069

Article	Type	UE
I-2338	Scalpel Trimaway	1

Scalpel Retractable



Scalpel avec manche en métal et lame échangeable en acier carbone (retractable)

Livré avec 5 lames de scalpel I-310A

Scalpel Retractable peut être combiné avec toutes les lames de scalpel de la série 3



dpvlink 16071

Article	Type	UE
I-2339	Scalpel Retractable	1

Jeu de scalpels



Jeu de scalpels comprenant:

- manches de scalpel 1, 2 et 5
- almes de scalpel ACM 2SM (2x), ACM 3SM (2x), ACM 11SM, ACM 7SM, ACM 10SM, ACM 16SM, ACM 17SM, ACM 18SM, ACM 22SM, ACM 24SM et ACM 28SM



dpvlink 16073

Article	Type
I-ACM-Set	Jeu de scalpels

CK



Sacchoche de technicien avec/sans équipement de base



Sacchoche professionnel, robuste, lavable, autonome: équipé des outils indispensables; poches intérieures particulièrement protégées pour l'ordinateur portable ou des appareils sensibles; 2 poches intérieures pour des documents; avec sangles et bandoulière

dpvlink 10569

Article	Type
2630MA	Sacchoche de technicien (sans équipement, vide)
1630FKIT	Sacchoche de technicien avec équipement de base petite scie à métaux, couteau pour câble Jokari, pince à dénuder automatique, tournevis pour borniers VDE tailles 1 et 2 (combinaison pour vis PZD/à fente), tournevis pour vis à fente VDE 3x75 mm et 4x100 mm, VDE tournevis pour vis Phillips tailles 1 et 2, VDE tournevis pour vis Pozidriv tailles 1 et 2, détecteur de tension 65 mm, VDE pince universelle 205 mm, VDE pince coupante diagonale 160 mm, VDE pince à becs pointus 175 mm, mètre ruban de 5 mètres, couteau pour l'électricien, clé cruciforme universelle, (clé pour armoires électriques), scie pour placoplâtre®

Ciseaux pour fibre de verre



Ciseaux pour fibre de verre spécialement pour des fibres Kevlar et beaucoup d'autres matériaux.
Lames en acier au carbone hautement allié avec lames en molybdène et vanadium.
Convient pour des gauchers et droitiers.

dpvlink 21576

Article	L [mm]	Poids [g]
4505	160	90

Outil d'insertion



Pour insérer des câbles de télécommunication et de données dans les bornes; les fils sont insérés et coupés dans une seule opération; pour une multitude des types de borniers p.ex. Krone et d'autres borniers similaires; manche avec crochet extracteur de fils et outil de tronçonnage

dpvlink 10596

Article	Type
495033	Outil d'insertion

Clé pour armoires électriques



Clé universelle pour armoires électriques utilisable pour des systèmes de fermeture dans l'électronique, la climatisation et la ventilation, des armoires électriques etc; avec 4 inserts, carré de 6 et 8 mm, triangulaire de 8 mm, panneton double; livrée avec adaptateur pour embout utilisable pour vis tête carrée de 8 mm et double embout pour vis Phillips taille 2 et vis à fente 1,0 x 0,7 mm.

dpvlink 10559

Article	Type
4455	Clé pour armoires électriques

Clé cruciforme



Clé cruciforme universelle pour armoires électriques utilisable pour des systèmes de fermeture dans l'alimentation en électricité, gaz et eau, l'industrie, la climatisation et la ventilation, des armoires électriques etc; avec 4 inserts, carré de 5,7 et 8 mm, triangulaire de 8/9 mm et carré conique pour les tailles de 4 à 10 mm; livrée avec adaptateur pour embout utilisable pour vis tête carrée de 8 mm et double embout pour vis Phillips taille 2 et vis à fente 1,0 x 0,7 mm.

dpvlink 10561

Article	Type
495015	Clé cruciforme

Clé à molette - réglable



avec mâchoires Sure-Drive - applique le couple plutôt sur le pan de l'écrou plutôt que sur les angles, évitant ainsi de les arrondir; en acier au chrome-vanadium, mat chromé - particulièrement robuste et résistant à la corrosion; poignée souple et confortable; échelle métrique et impériale / ouverture jusqu'à 18% plus grande que les modèles standard; avec indication du sens de rotation pour ne pas endommager les vis.

dpvlink 10603

Article	L [mm]	Ouverture
4365.150	150	24 mm
4365.200	200	28 mm
4365.250	250	33 mm
4365.300	300	38 mm

Miroir d'inspection



en acier inoxydable; avec joint réglable; diamètre du miroir 24 mm; longueur totale 195 mm

dpvlink 10587

Article	L [mm]	Ø
5911.20	164	20 mm

Outils de précision

Miroir d'inspection télescopique



en acier inoxydable; avec joint universel; avec clip pour poche

dpvlink 10589

Article	L [mm]	Ø
5912.38	125 - 685	38 mm
5912.55	125 - 560	55 mm



Miroir d'inspection télescopique 55 mm



en acier inoxydable; avec joint universel; avec poignée en plastique; diamètre du miroir 55 mm; longueur 250-780 mm

dpvlink 10594

Article	L [mm]	Ø
5914.55	250 - 780	55 mm



Miroir d'inspection télescopique 32 mm



en acier inoxydable; avec joint universel; avec poignée en plastique; diamètre du miroir 32 mm; longueur 180-520 mm

dpvlink 10592

Article	L [mm]	Ø
5913.32	180 - 250	32 mm



Niveau de poche



Niveau de poche multifonctionnel avec fiole amovible; fioles horizontale et verticale; avec base magnétique; niveau miniature amovible avec base magnétique et peut être utilisé comme niveau à bulle à ficelle.

dpvlink 10576

Article	Type
3482	Niveau de poche



Mètres à ruban



correspondent à la classe de précision II; boîtier en plastique ABS résistant contre les chocs avec boutons de verrouillage et de pause; clip de ceinture; ruban revêtu en nylon résistant à l'usure et à la corrosion; échelle métrique; amortisseur de rembobinage intégré (ruban à 5 m)

dpvlink 10600

Article	Type
3442.M5	Mètre à ruban 5 m
3442.M3	Mètre à ruban 3 m



Wiha



Jeu de clés mâles six pans à tête sphérique MagicRing®



Jeu de 9 pièces, chromé mat, avec MagicRing® en acier à ressort (à partir de la taille de 3 mm) retient en toute position toutes les vis à six pans normalisées, la tête sphérique permet de travailler des angles allant jusqu'à 25°. Avec étui ErgoStar compacte pour un enlèvement facile.

dpvlink 21865

Article	Type
369R.H9	Jeu de clés mâles six pans à tête sphérique MagicRing® Tailles : 1,5, 2, 2,5, 3, 4, 5, 6, 8, 10



Jeu de clés mâles six pans



Jeu de clés mâles 11 pièces, nickelées brillantes, avec MagicRing® en acier au chrome-vanadium, grâce à sa forme compacte, l'étui trouve parfaitement place dans n'importe quelle poche pour mètre pliant.

dpvlink 21869

Article	Type
352.H11	Jeu de clés mâles six pans Tailles : 1,5, 2, 2,5, 3, 4, 5, 6, 7, 8, 9, 10



Jeu de tournevis TORX®



Jeu de clés mâles TORX® 13 pièces, en acier et argent titane, complètement durci. Permet de sortir chaque clé sans bouger les autres.

dpvlink 21871

Article	Type
366.SZ13TS	Jeu de tournevis TORX® Tailles : TX5, TX6, TX7, TX8, TX9, TX10, TX15, TX20, TX25, TX27, TX30, TX40, TX45



Jeu de clés mâles six pans MagicRing® (pouces)



Jeu de 14 pièces, acier au chrome-vanadium, avec MagicRing® en acier à ressort retient en toute position toutes les vis à six pans normalisées, la tête sphérique permet de travailler des angles allant jusqu'à 25°. Avec étui ErgoStar compacte pour un enlèvement facile.

dpvlink 26462

Article	Type
369R.HZ14	Jeu de clés mâles six pans MagicRing® (pouces) Tailles : 0,05, 1/16, 5/64, 3/32, 7/64, 1/8, 9/64, 5/32, 3/16, 7/32, 1/4, 5/16, 3/8



Magnétiseur



pour magnétiser et démagnétiser des lames et outils similaires en acier



dpvlink 10806

Article	Type
400.10	Magnétiseur



Pied à coulisse à cadran dialMax® ESD



Résolution 0,1 mm, en matériau électrostatiquement dissipateur, protégé contre les chocs, cadran réglable sur zéro, possibilité des mesures de comparaison. Mesures extérieures, intérieures, de profondeur et par étapes, approprié pour tous les travaux sur des composants sensibles aux décharges électrostatiques.

dpvlink 8633

Article	Type
314392.ESD	Pied à coulisse à cadran dialMax® ESD Résolution: 0,1 mm



Clé six pans à tête sphérique MagicRing® en étui pliable PocketStar®



Étui pliable à 7 pièces, lames galvanisées à haute résistance, le MagicRing® en acier à ressort (à partir de la taille 3 mm) retient en toute position toutes les vis à six pans normalisées, la tête sphérique permet de travailler des angles allant jusqu'à 25°.

dpvlink 9559

Article	Type
369R.P7	Clé six pans à tête sphérique MagicRing® en étui pliable PocketStar® Tailles: 2, 2,5, 3, 4, 5, 6, 8



Clés TORX® en étui pliable PocketStar®



Étui pliable à 8 pièces, lames galvanisées à haute résistance

dpvlink 9563

Article	Type
363.P8	Clés TORX® en étui pliable PocketStar® Tailles: TX9, TX10, TX15, TX20, TX25, TX27, TX30, TX40



Clés TORX® Tamper Resistant en étui pliable PocketStar®



Étui pliable à 8 pièces, lames galvanisées à haute résistance, avec trou.

dpvlink 9565

Article	Type
363TR.P8	Clés TORX® Tamper Resistant en étui pliable PocketStar® Tailles: TX9H, TX10H, TX15H, TX20H, TX25H, TX27H, TX30H, TX40H



Knipex



Outils de Knipex en acier électrique au chrome-vanadium. De qualité éprouvée pour l'application individuelle.

Clé pour armoires électriques, forme stylo



Clé pour armoires électriques facile à transporter en forme de stylo avec clip de fixation, quatre profils de clé sont disponibles en faisant basculer le porte-clés (carré, triangulaire, panneton double à l'intérieur/extérieur), logement d'embout universel 1/4" et embout PH2. Pour armoires électriques, systèmes de fermeture, installations de climatisation et de ventilation, soupapes d'arrêt, branchements en réseau etc.

dpvlink 9555

Article	Type
K-001107	Clé pour armoires électriques, forme stylo Carré 5 / 6 / 8 mm, triangulaire 9 mm panneton double Ø 5 mm (à l'intérieur) / Ø 9 mm (à l'extérieur)



Pince multiprise SmartGrip



Réglage automatique, maniement à une seule main, réglage fin pour un positionnement des poignées de pince toujours favorable, forme fine, grande stabilité, autobloquante sur la pièce prévenant un glissement, ergot de protection empêchant les pincements, surfaces de préhension à dents spécialement trempées (61 HRC), acier électrique au chrome-vanadium

dpvlink 8916

Article	L [mm]	Écrou Ø	Tuyau Ø
K-8501.250	250	36 mm	1 1/4 Pouce(s)



Pince-clés



Convient parfaitement pour saisir, tenir, presser et cintrer des pièces, pas d'endommagement des bords des robinetteries sensibles grâce à une pression des mâchoires sans jeu. Réglage rapide à la même pièce par simple pression du bouton, pas de dérèglement accidentel des mâchoires, remplace tout un jeu de clés plates, saisie sans à-coups de toutes les largeurs sur pans, la course entre les mâchoires permet un serrage et un desserrage rapides selon le principe du cliquet. Force de serrage élevée grâce à une transmission de force manuelle multipliée par 10.

dpvlink 9552

Article	L [mm]	Écrou Ø	Tuyau Ø
K-8605.180	180	40 mm	1 1/2 Pouce(s)
K-8605.250	250	52 mm	2 Pouce(s)



Pince multiprise Cobra



Réglage confortable et vite à même la pièce par simple pression du bouton, réglage précis pour un ajustage parfait, grande stabilité, autobloquante sur la pièce prévenant un glissement, ergot de protection empêchant les pincements, surfaces de préhension à dents spécialement trempées (61 HRC), acier électrique au chrome-vanadium.

dpvlink 8918

Article	L [mm]	Écrou Ø	Tuyau Ø
K-8701.150	150	30 mm	1 1/4 Pouce(s)
K-8701.180	180	36 mm	1 1/2 Pouce(s)
K-8701.250	250	46 mm	2 Pouce(s)
K-8701.300	300	60 mm	2 3/4 Pouce(s)
K-8701.400	400	95 mm	3 1/2 Pouce(s)
K-8701.560	560	120 mm	4 1/2 Pouce(s)



Pince multiprise Cobra..matic



La pince multiprise Cobra éprouvée avec réglage automatique, peut être ouverte par une seule main, réglable directement à même la pièce, se ferme par pression du bouton, ressort intégré est protégé au sein de la poignée, surface de préhension avec dents spécialement trempées (61 HRC), acier électrique au chrome-vanadium.

dpvlink 8925

Article	L [mm]	Écrou Ø	Tuyau Ø
K-8711.250	250	46 mm	2 Pouce(s)



Clé ajustable



Remplace un jeu complet de clés, saisie parfaite des têtes de boulon hexagonales en dimension métriques et en pouces (pas d'arrondis), saisie ferme et sûre des vis et d'écrous arrondis, rouillés ou enduits, idéal pour bloquer par contrecrou, haute stabilité, ergot de protection évitant les pincements, réglage précis d'une seule main

dpvlink 8936

Article	L [mm]	Écrou Ø	Tuyau Ø
K-8741.250	250	10 - 32 mm	3/8 - 1 1/4 Pouce(s)



Pince multiprise Cobra ES



Forme effilée, mâchoires longues et pointues, réglage précis d'une seule main à même la pièce par simple pression du bouton, encliquetage sûr de l'axe d'articulation, pas de dérèglement accidentel, haute stabilité, saisie sûre des pièces plates grâce à un serrage en trois points, autobloquante, ergot de protection évitant les pincements, acier électrique au chrome-vanadium.

dpvlink 8934

Article	L [mm]	Écrou Ø	Tuyau Ø
K-8751.250	250	34 mm	1 1/4 Pouce(s)



Pince multiprise Alligator



Haute stabilité, autobloquante sur tubes et écrous, ergot de protection évitant les pincements, effet de levier pratique pour un effort amplifié optimal, surfaces de préhension à dents spécialement trempées (61 HRC), acier électrique au chrome-vanadium

dpvlink 8928

Article	L [mm]	Écrou Ø	Tuyau Ø
K-8801.180	180	36 mm	1 1/2 Pouce(s)
K-8801.250	250	46 mm	2 Pouce(s)
K-8801.300	300	60 mm	2 3/4 Pouce(s)



Pince multiprise Alligator ISO 1000V



isolée, testée VDE, haute stabilité, autobloquante sur tubes et écrous, ergot de protection évitant les pincements, effet de levier pratique pour un effort amplifié optimal, surfaces de préhension à dents spécialement trempées (61 HRC), acier électrique au chrome-vanadium

dpvlink 8932

Article	L [mm]	Écrou Ø	Tuyau Ø
K-8806.250	250	46 mm	2 Pouce(s)



Pinces coupantes pneumatiques

Les formes des tranchants et la capacité de coupe :



Petit biseau

Coupe normale. Utilisation universelle aux fils d'acier durs et souples ainsi que des matériaux doux comme fils à cuivre et câbles.



Sans biseau

Coupe nette. Tranchants très aiguisés. Seulement pour des fils d'acier souples, fils à cuivre et câbles.

Pince coupante pneumatique Erem 1500BSF **Erem**

Erem 1500BSF est un petit outil pneumatique léger et précis. Grâce à la sélection de différentes têtes de coupe la pince coupante pneumatique Erem 1500 BSF est un outil polyvalent, p.ex. pour couper des composants conventionnels, des métaux souples ou de petits pièces en plastique. La pince a besoin de 4-6 bar d'air comprimé propre et déshuilé.

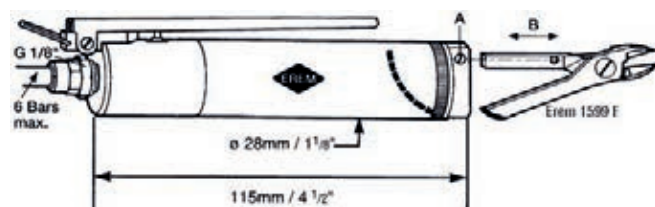

dpvlink 3446

Article	Type
1500BSF	Pince coupante pneumatique avec tuyau, plus robuste



Tête de coupe 1503E **Erem**

Pince coupante diagonale, tête coudée de 30°, sans biseau, acier d'outil spécial, non-réfléchissant, Ø max. Cu 1,2 mm.



dpvlink 6014

Article	Type
1503E	Tête de coupe 1503E



Tête de coupe 1512N **Erem**

Pince coupante diagonale, tête ovale, avec petit biseau, acier d'outil spécial, non-réfléchissant, Ø max. Cu 1,6 mm.



dpvlink 6015

Article	Type
1512N	Tête de coupe 1512N



Tête de coupe 1522N **Erem**

Pince coupante diagonale, tête ovale, pour coupe plane, sans biseau, acier d'outil spécial, non-réfléchissant, Ø max. Cu 1,6 mm.



dpvlink 6021

Article	Type
1522N	Tête de coupe 1522N



Tête de coupe 1522NB **Erem**

Pince coupante diagonale, tête évidée, pour un accès optimal aux endroits étroits, sans biseau, acier d'outil spécial, non-réfléchissant, Ø max. Cu 1,2 mm.



dpvlink 6020

Article	Type
1522NB	Tête de coupe 1522NB



Tête de coupe 1522NA **Erem**

Pince coupante diagonale, tête chanfreinée, pour un accès optimal aux endroits étroits, sans biseau, non-réfléchissant, Ø max. Cu 1,4 mm.



dpvlink 6018

Article	Type
1522NA	Tête de coupe 1522NA



Pinces coupantes pneumatiques

Pince coupante pneumatique TPP



La pince coupante pneumatique TPP est une petite pince coupante précise et pratique pour couper des composants.

La pince coupante pneumatique TPP se compose d'un appareil de base sur lequel des têtes de coupe peuvent être fixées.



Données techniques:

Alimentation en air comprimé: 5 - 6 bar
Force de découpe du cylindre: 220 N (22 kg)

dpvlink 3406



Article	Type
TPP	Pince coupante pneumatique TPP sans tête de coupe

Pince coupante pneumatique TPP appareils complets



dpvlink 3408



Article	Type
TPP-Set	Pince coupante pneumatique TPP, avec têtes de coupe TP-6000/TR-6000/TR-6000-R et malette
TPP-TP6000	Pince coupante pneumatique TPP-TP 6000 pour couper et cintrer, max. 1,02 mm AWG 18, complète
TPP-TP6000-15	Pince coupante pneumatique TPP-TP 6000-15 pour couper et cintrer de 30°, max. 1,02 mm AWG 18, complète
TPP-TS6000	Pince coupante pneumatique TPP-TS 6000 pour couper et presser, max. 1,3 mm AWG 16, complète
TPP-TR6000	Pince coupante pneumatique TPP-TR 6000 coupe d'angle, max. 1,6 mm AWG 14, complète
TPP-TR6000-10	Pince coupante pneumatique TPP-TR 6000-10 Coupe à 1,0 mm au-dessus du circuit imprimé, max. 1,6 mm AWG 14, complète
TPP-TR6000-13	Pince coupante pneumatique TPP-TR 6000-13 coupe à 1,3 mm au-dessus du circuit imprimé, max. 1,6 mm AWG 14, complète
TPP-TR6000-15	Pince coupante pneumatique TPP-TR 6000-15 coupe à 1,5 mm au-dessus du circuit imprimé, max. 1,6 mm AWG 14, complète
TPP-TR6000R	Pince coupante pneumatique TPP-TR 6000 R coupe droite, max. 1,60 mm AWG 14, complète
TPP-TR6000PR	Pince coupante pneumatique TPP-TR 6000 PR coupe droite / sans biseau, max. 1,3 mm AWG 16, complète

Têtes de coupe pour pince coupante pneumatique TPP, complètes



dpvlink 3416



Article	Type
TP-6000	Tête de coupe TP 6000 pour TPP pour couper et cintrer, max. 1,02 mm / AWG 18
TP-6000-15	Tête de coupe TS 6000-15 pour TPP pour couper et cintrer, max. 1,02 mm / AWG 18
TS-6000	Tête de coupe TS 6000 pour TPP pour couper et presser, max. 1,3 mm / AWG 16
TR-6000	Tête de coupe TR 6000 pour TPP coupe d'angle, max. 1,60 mm / AWG 14
TR-6000-10	Tête de coupe TR 6000-10 pour TPP coupe de distance nette à 1,0 mm, max. 1,6 mm / AWG 14
TR-6000-13	Tête de coupe TR 6000-13 pour TPP coupe de distance nette à 1,3 mm, max. 1,6 mm / AWG 14
TR-6000-15	Tête de coupe TR 6000-15 pour TPP coupe de distance nette à 1,5 mm, max. 1,6 mm / AWG 14
TR-6000-R	Tête de coupe TR 6000 R pour TPP coupe droite, max. 1,6 mm / AWG 14
TR-6000-PR	Tête de coupe TR 6000 PR pour TPP coupe nette, max 1,3 mm / AWG 16

Couteaux de remplacement pour têtes de coupe pour pince coupante pneumatique TPP



dpvlink 15438



Article	Type
TSR-6000	Couteaux de remplacement pour tête de coupe TP 6000 pour couper et cintrer, max. 1,02 mm / AWG 18
TSR-6000-15	Couteaux de remplacement pour tête de coupe TP 6000-15 pour couper et cintrer, max. 1,02 mm / AWG 18
CL-TS-6000	Couteaux de remplacement pour tête de coupe TS 6000 pour couper et presser, max. 1,3 mm / AWG 16
CL-6000	Couteaux de remplacement pour tête de coupe TR 6000 coupe d'angle / avec biseau, max. 1,60 mm / AWG 14
CL-6000-10	Couteaux de remplacement pour tête de coupe TR 6000-10 coupe de distance nette à 1,0 mm, max. 1,6 mm / AWG 14
CL-6000-13	Couteaux de remplacement pour tête de coupe TR 6000-13 coupe de distance nette à 1,3 mm, max. 1,6 mm / AWG 14
CL-6000-15	Couteaux de remplacement pour tête de coupe TR 6000-15 coupe de distance nette à 1,5 mm, max. 1,6 mm / AWG 14
CL-6000-R	Couteaux de remplacement pour tête de coupe TR 6000 R pour TPP coupe droite, max. 1,6 mm / AWG 14
CL-6000-PR	Couteaux de remplacement pour tête de coupe TR 6000 PR coupe nette, max 1,3 mm / AWG 16

Outils de traitement

Zipp-Zapp

Pince spéciale pour enlever les bouchons de verrouillage des rails d'emballage

**Application:**

Placez le Zipp-Zapp verticalement et fermez-le.

Lors de la fermeture de la pince les grappins tranchants s'engagent sous la tête du bouchon de verrouillage. Une poche de réception maintient le bouchon pour éviter qu'il tombe dans des machines ou dispositifs. Basculez le Zipp-Zapp latéralement.

dpvlink 2403

Article	Type
8860002.DPV	Zipp-Zapp



Pince d'extraction PLCC



universellement utilisable pour tous les composants PLCC (20 - 124 broches); en plastique conducteur; crochet en acier inoxydable, trempé; pour l'utilisation ESD; avec ressort pour une ouverture automatique.

dpvlink 10598

Article	Type
2371	Pince d'extraction PLCC



Systèmes de manipulation

Pipette à vide VAMPIRE

Outil de pick-up VAMPIRE



L'outil de pick-up VAMPIRE est un outil pratique sans pile, idéal pour la manipulation des composants CMS. L'outil de pick-up a une bonne puissance d'aspiration et permet, en combinaison avec une buse d'aspiration de haute performance, le levage des composants jusqu'à un poids de 120 g. En raison de la conductivité électrique de tous les composants l'outil de pick-up VAMPIRE est utilisable dans des zones protégées contre les décharges électrostatiques.

Contenu de la livraison :

- outil de pick-up "VAMPIRE" (antistatique)
- buse d'aspiration ESD droite
- buse d'aspiration ESD coudée 45°
- 3 x ventouses ESD Ø 4 mm, Ø 6 mm et Ø 9 mm
- jeu de lubrifiants

dpvlink 15168

Article	Type
694.200	Outil de pick-up VAMPIRE



PEN-VAC et accessoires



La pipette à vide PEN-VAC sans pompe externe permet de lever, transporter et placer de petits composants avec une surface lisse et un poids jusqu'à 200 g. La pipette elle-même pèse moins de 50 g. Elle est plus petite qu'un stylo et équipée d'un clip de poche ainsi qu'un rangement pour buses d'aspiration et ventouses.

Pipette à vide PEN-VAC-ORIGINAL

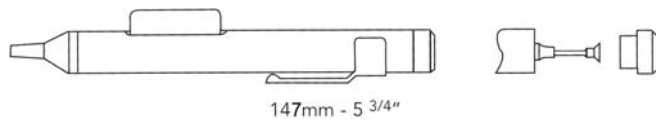

jeu complet, avec 6 buses d'aspiration (droites et coudées à Ø 9,53 mm, Ø 6,35 mm, Ø 3,18 mm)

dpvlink 2232

Article	Type
694.030	PEN-VAC ORIGINAL - V8901-LMS-ESD.Set Longueur 147 mm, avec 6 buses d'aspiration
694.031	PEN-VAC ORIGINAL - V8901-ESD Longueur 147 mm, sans buses d'aspiration / ventouses

Pipette à vide PEN-VAC PRO SERIES



jeu complet, avec 4 buses d'aspiration (Ø 9,53 mm, 2 x Ø 6,35 mm, Ø 3,18 mm)

dpvlink 7673

Article	Type
694.005	PEN-VAC PRO SERIES - V8910-ESD.Set Longueur 127 mm, avec 4 buses d'aspiration
694.006	PEN-VAC PRO SERIES - V8910-ESD Longueur 127 mm, sans buses d'aspiration / ventouses

HANDY-VAC



Jeu, complet avec 4 ou 6 buses d'aspiration

dpvlink 7679

Article	Type
694.000	HANDY-VAC "KIT" HV-6/ESD Longueur 70 mm, avec 6 buses d'aspiration (chacune droite et coudée de Ø 9,53 mm, Ø 6,35 mm, Ø 3,18 mm)
694.002	HANDY-VAC "KIT" HV-4/ESD Longueur 70 mm, avec 4 buses d'aspiration (chacun 1 buse d'aspiration de Ø 9,53 mm, Ø 6,35 mm, Ø 3,18 mm coudée de 45° + 1 buses d'aspiration droite Ø 6,35 mm)
694.001	HANDY-VAC - ESD Longueur 70 mm, sans buses d'aspiration / ventouses

PAC-VAC Portable ESD



Système de manipulation à vide portable, alimenté par pile (9V Alkaline, 8 heures de durée de vie), avec tuyau spiralé de 1,2 m (Ø = 1,6 mm), jeu de 7 buses à vide VCS-7-B, pipette à vide V3020-RF-1/16, avec ceinture / clip de poche au boîtier, poids 156g.

dpvlink 12212

Article	Type
694.120	PAC-VAC Portable ESD



Buses d'aspiration ESD avec ventouse - accessoires/remplacement



Les buses d'aspiration ESD avec ventouse conviennent pour l'utilisation jusqu'à 230°C (445°F). Le logement standard est aussi utilisable pour d'autres systèmes.

dpvlink 2236

Article	Version	Diamètre
694.044BB	droit	2,38 mm
694.045BB	coudé	2,38 mm
694.032	droit	3,18 mm
694.033	coudé	3,18 mm
694.046	droit	4,76 mm
694.047	coudé	4,76 mm
694.034	droit	6,35 mm
694.035	coudé	6,35 mm
694.036	droit	9,53 mm
694.037	coudé	9,53 mm
694.038	droit	12,70 mm
694.039	coudé	12,70 mm
694.040	droit	15,88 mm
694.041	coudé	15,88 mm
694.042	droit	19,05 mm
694.043	coudé	19,05 mm



Ventouses ESD accessoires/remplacement



Les ventouses ESD conviennent pour l'utilisation jusqu'à 230°C (445°F).

dpvlink 7657

Article	Version	Diamètre
694.045-BB.S	standard	2,38 mm
694.033.S	standard	3,18 mm
694.047.S	standard	4,76 mm
694.035.S	standard	6,35 mm
694.037.S	standard	9,53 mm
694.039.S	standard	12,70 mm
694.041.S	standard	15,88 mm
694.043.S	standard	19,05 mm





Traitement des circuits imprimés

Séparateurs de cartes	504
Dégrappeurs	510

Traitement des composants

Composants axiaux	512
Composants radiaux	516
Machines à couper pneumatiques	519
Scie circulaire	521

Compteurs / Balances

Compteurs des composants	521
Balances	523

Séparateurs de cartes

MAESTRO 2 / 2M

MAESTRO 2 manuel / MAESTRO 2M motorisé

Le séparateur compact MAESTRO 2 sépare des circuits imprimés de manière rapide et économique. Il nécessite seulement une petite surface de travail.



MAESTRO 2

Le modèle d'entrée de gamme pour les petites séries. Les circuits imprimés sont engagés manuellement dans le massicot circulaire et puis séparés.

MAESTRO 2M motorisé

Sépare sans contrainte de plus grandes séries. La lame inférieure est motorisée. Le circuit imprimé est introduit, saisi par la lame circulaire puis transporté et séparé. Trois vitesses sont réglables.

Sollicitation des composants

Pour des composants critiques les limites de sollicitation de dilatation sont souvent définies. Contactez-nous pour recevoir des informations pour décharger des composants.

Sécurité d'utilisation

Les circuits imprimés sont entraînés et séparés. La distance entre le support bas **1** et le guidage **2** est si faible que le circuit imprimé ne peut se déplacer que dans la rainure.

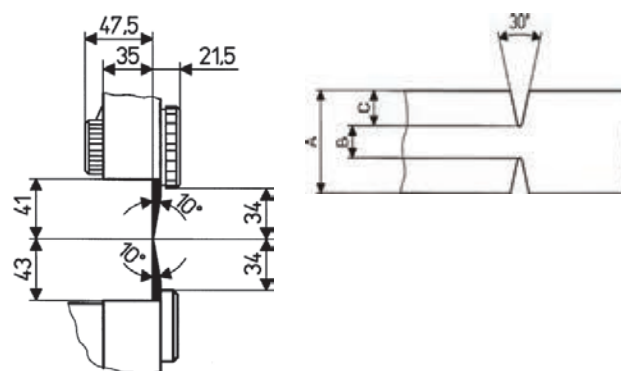

- Hauteur maximale des composants à côté de la rainure.
- La rainure peut être interrompue par des découpes de jusqu'à une longueur de 5 mm.

Circuit imprimé

Epaisseur du circuit imprimé A:	0,8 - 3,2 mm
Epaisseur résiduelle typique B:	1/3 de dimension A, max. 0,8 mm
Profondeur de rainure C:	min. 0,25 mm
Aggrandissement des dimensions extérieures après séparation:	0,1 - 0,2 mm

Données techniques

Principe de séparation:	Côté composant: lame circulaire Côté soudure: lame circulaire
Mode de séparation:	MAESTRO 2 manuel MAESTRO 2M motorisé
Vitesse de séparation:	2M 100/200/300 mm/s
Longueur de séparation:	15 - 300 mm
Alimentation:	commutable, 2M 230/115 V [^] 50 - 60 Hz
Bouton-pousier pour mise à la terre:	Ø 10 mm
Température de service:	10 - 35 °C
Température de stockage / transport:	-20 - 50 °C
Humidité sans condensation:	10 - 85%
Normes de sécurité:	CE, FCC class 1
Poids:	MAESTRO 216 kg MAESTRO 2M 19 kg
Dimensions H x L x P:	330 x 195 x 620 mm

Les appareils correspondent aux exigences de sécurité des directives de l'UE. Une déclaration de conformité de l'UE est incluse dans la livraison.

MAESTRO 2 MAESTRO 2M

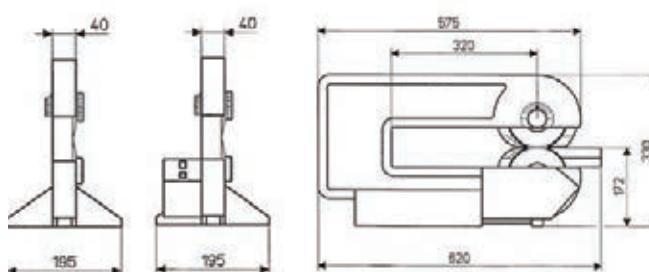

dpvlink 5393

Article	Type
8933900	Séparateur de carte MAESTRO 2, manuel
8933935	Séparateur de carte MAESTRO 2M, motorisé



MAESTRO 3E

MAESTRO 3E

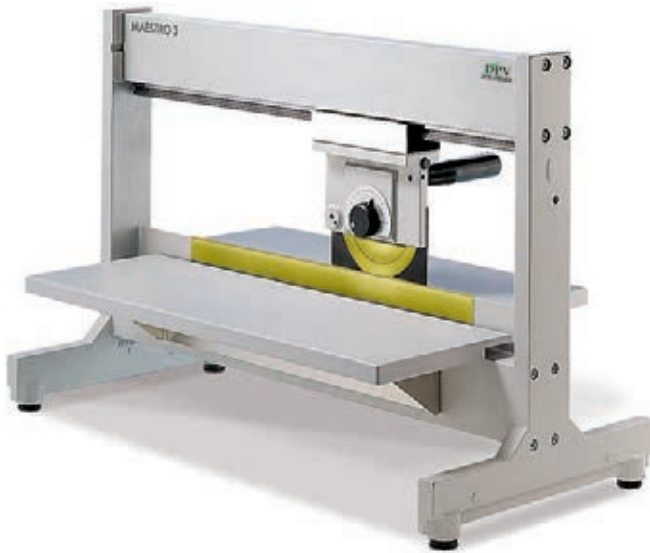

Le séparateur de carte MAESTRO 3E permet de séparer aussi bien des petits que des grands circuits imprimés. La table de dépose peut être ajustée en continu à la position de travail la plus appropriée. La distance entre la lame linéaire et la table de dépose peut être ajustée pour assurer que les bandes tombent et sont triées.

Sollicitation des composants

Pour des composants critiques les limites de sollicitation de dilatation sont souvent définies. Contactez-nous pour recevoir des informations pour décharger des composants.

Sécurité d'utilisation

Le circuit imprimé est placé avec sa cannelure pré-découpée sur la lame linéaire et la lame circulaire est alors tirée à la main à travers le circuit imprimé. La distance entre le guide supérieur et la lame linéaire est ajustable pour assurer que le circuit imprimé est seulement séparé dans la cannelure pré-découpée.



La rainure peut être interrompue par des découpes.

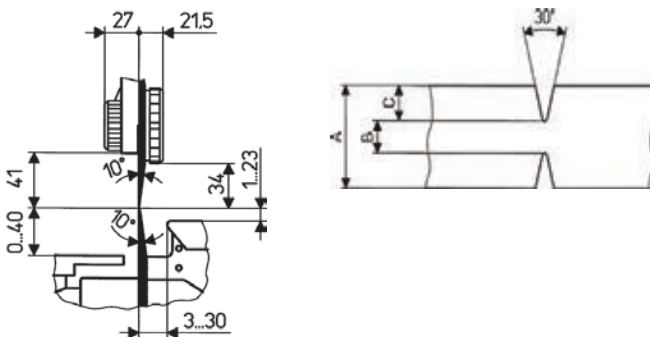

En cas de dépassement des composants, la lame linéaire devra être partiellement interrompue à ces endroits. Sur demande si nécessaire.

Circuit imprimé

Épaisseur des circuits imprimés A:	0,8 - 3,2 mm
Épaisseur résiduelle typique B:	1/3 de dimension A, max. 0,8 mm
Profondeur de rainure C:	min. 0,25 mm
Agrandissement des dimensions extérieures après séparation:	0,1 - 0,2 mm

Données techniques

Principe de séparation:	Côté composant: lame circulaire Côté soudure: lame linéaire
Mode de séparation:	manuel
Longueur de séparation:	max. 450 mm
Bouton-presseur pour mise à la terre:	Ø 10 mm
Température de fonctionnement:	10 - 35 °C
Température de stockage / de transport:	-20 - 50 °C
Humidité sans condensation:	10 - 85%
Normes de sécurité:	CE, FCC classe 1
Poids:	22 kg
Dimensions H x L x P:	455 x 350 x 700 mm

Les appareils correspondent aux exigences de sécurité des directives de l'UE. Une déclaration de conformité de l'UE est incluse dans la livraison.

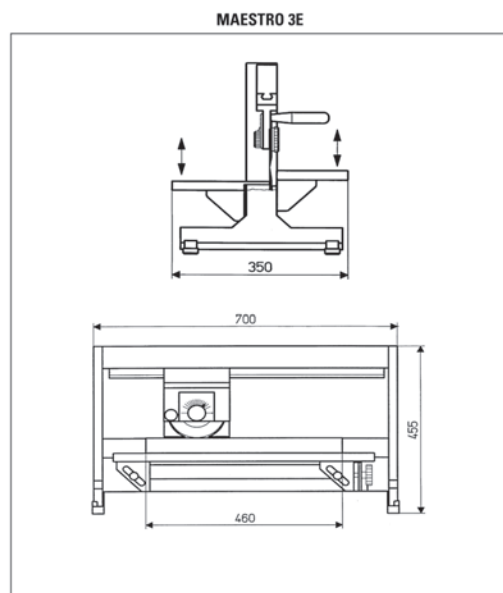

dpmlink 5471

Article Type

8933945

Séparateur de cartes MAESTRO 3E / 450 manuel
Longueur de séparation max. 450 mm



MAESTRO 4S

MAESTRO 4S



Séparation sans contraintes de circuits imprimés à rainures de séparation
Le MAESTRO 4S répond à vos attentes à l'égard de la diversité pour les exigences suivantes:

- Des composants sensibles sont équipés directement à côté de la rainure
- Il sépare des circuits imprimés d'une épaisseur de jusqu'à 3,2 mm
- Des circuits imprimés en aluminium doivent être séparés

Le séparateur de cartes MAESTRO 4S passe sur la rainure dans jusqu'à cinq étapes en réduisant la distance des lames aux pas programmables entre 0,6 mm et 0,05 mm. Il est possible d'enregistrer jusqu'à huit programmes via le panneau de contrôle. Des passages répétés sur la rainure minimisent de manière significative les contraintes de traction et de pression et ainsi le risque que des composants sensibles situés près de la rainure soient endommagés. Des circuits imprimés épais en FR4 ou en aluminium sont séparés sans copeaux pendant cette procédure.

Déjà en augmentant la distance de lames ajustée en usine de 0,1 mm est réduit de moitié la contrainte de traction et de pression. Lors d'une augmentation de 0,2 mm la contrainte est minimisée de plus de 10 fois.

Données techniques

Principe de séparation	Côté composant: lame circulaire Côté soudure: lame linéaire
Mode de séparation	optimisé, motorisé
Vitesse de séparation	300, 500 mm/s, commutable
Matériau	FR4, aluminium
Hauteur des composants	côté composants / côté soudure jusqu'à 34 mm
Longueur de séparation	jusqu'à 450 mm (modèle 4S / 450) jusqu'à 600 mm (modèle 4S / 600)
Profondeur de table de dépose	200 mm
Tension	100 - 240 VAC, 50/60 Hz
Niveau de bruit	LpA < 70 dB (A)
Température / humidité en fonctionnement	+ 10 - 35°C / 10 - 85 %
Température / humidité stockage	0 - 60°C / 20 - 80 %
Température / humidité transport (pas de condensation)	- 25 - 60°C / 20 - 80 %
Largeur x hauteur x profondeur	702 x 434 x 425 mm (modèle 4S / 450) 852 x 434 x 425 mm (modèle 4S / 600)
Poids	38 kg (modèle 4S / 450) 46 kg (modèle 4S / 600)
Admissions	CE, FCC class A

Programmation

Start	se place en position de départ
Programmes	9
Étapes de séparation	1 - 5
Espacement des lames	0,9 - 0,05 mm
Touche clé	débloquer la sélection de programme
Affichage longueur de coupe	jusqu'à 99 cm
DEL	réinitialisation du compteur
Interrupteur	MARCHE/ARRÊT
Pédale de déclenchement	START processus de séparation
Interrupteur de sécurité	arrêt d'urgence

dpvlink 17676







Article	Type
8936800	Séparateur de cartes MAESTRO 4S / 450 motorisé, longueur de séparation 450 mm avec lame circulaire supérieure pour circuits imprimés en FR4 (article n° 8930509)
8936800-ALU	Séparateur de cartes MAESTRO 4S / 450 motorisé, longueur de séparation 450 mm avec lame circulaire pour circuits imprimés en aluminium (article n° 8936895)
8936745	Séparateur de cartes MAESTRO 4S / 600 motorisé, longueur de séparation 600 mm avec lame circulaire supérieure pour circuits imprimés en FR4 (article n° 8930509)
8936745-ALU	Séparateur de cartes MAESTRO 4S / 600 motorisé, longueur de séparation 600 mm avec lame circulaire pour circuits imprimés en aluminium (article n° 8936895)
8931240	Bande de transport pour MAESTRO 4S/450

Accessoires / pièces de rechange pour MAESTRO

Pièces de remplacement Maestro 2/2M



Pièces de rechange

	8930501.03-DPV Lame circulaire supérieure type 03 / in-line DPV avec revêtement en titane pour circuits imprimés en FR4
	8930509 Lame circulaire supérieure "Ti" avec revêtement en titane pour circuits imprimés en FR4
	8933661 Lame circulaire inférieure "Ti" avec revêtement en titane
	8930744 Protection de lame supérieure
	8930745 Protection de lame inférieure

Accessoires / pièces de remplacement MAESTRO 3E

Pièces de rechange



8930501.03-DPV **Lame circulaire supérieure type 03 / in-line DPV** avec revêtement en titane pour circuits imprimés en FR4



8930509 **Lame circulaire supérieure "Ti"** avec revêtement en titane pour circuits imprimés en FR4



8933394 **Lame linéaire 450 "Ti"**



8930602 **Protection 1 / jusqu'à numéro de série 1999**



8936614 **Protection 1 / à partir numéro de série 2000**



8930603 **Protection 2 / jusqu'à numéro de série 1999**



8936615 **Protection 2 / à partir numéro de série 2000**

Accessoires



8970208 **Instrument de mesure**

Accessoires / pièces de remplacement MAESTRO 4M et 4S

Pièces de rechange



8930501.03-DPV **Lame circulaire supérieure type 03 / in-line DPV** avec revêtement en titane pour circuits imprimés en FR4



8930509 **Lame circulaire supérieure "Ti"** avec revêtement en titane pour circuits imprimés en FR4



8936895 **Lame circulaire supérieure "Ti"** avec revêtement en titane pour circuits imprimés en aluminium



8933394 **Lame linéaire 450 "Ti"**



8933931 **Lame linéaire 450 clean "Ti"** pour MAESTRO 4M / 450 clean



8930602 **Protection 1 / jusqu'à numéro de série 1999**



8936614 **Protection 1 / à partir numéro de série 2000**



8930603 **Protection 2 / jusqu'à numéro de série 1999**



8936615 **Protection 2 / à partir numéro de série 2000**



8933933 **Lame circulaire supérieure pour 4M / 70"Ti"** Hauteur de passage 70 mm

Accessoires



8970208 **Instrument de mesure**

Pièces de remplacement Maestro 6

[dpvlink 21957](#)



Article	Type
8936446	Lame circulaire 60 FR4
8936507	Lame circulaire 60 ALU
8933682	Lame linéaire 600 Lame linéaire en titane/nitrite pour Maestro 3, Maestro 4 et Maestro 6
8936480	Dispositif de mesure 6/x03

MAESTRO 6

MAESTRO 6

cab



Séparateur de cartes MAESTRO 6 pour séparer des circuits imprimés à rainure

Comme développement continu des séparateurs de cartes précédents de CAB, des circuits imprimés d'une longueur de jusqu'à 1200 mm peuvent être séparés simplement et efficacement. Au même temps le matériau n'est sollicité que faiblement. La séparation et l'enlèvement sont optimalement possibles, comme l'entraînement de chariot est directement positionné derrière la lame linéaire.

Caractéristiques :

- lames circulaires individuellement réglables
- longueur de séparation réglable en continu
- table de dépose ergonomique
- affichage de la capacité de coupe

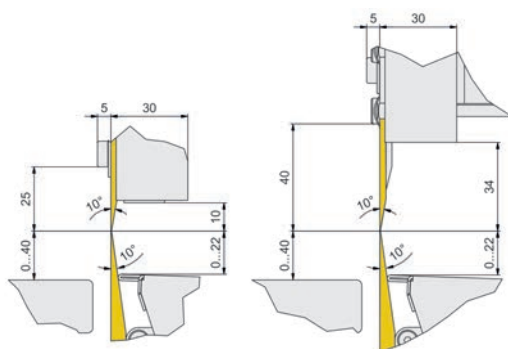

Touches de commande

- Chariot retourne à la position de base
- Régler la longueur de séparation :
 - séparation du circuit imprimé à deux étapes
 - séparation du circuit imprimé à trois étapes
- Réglage de la vitesse de séparation
- Afficher le nombre des découpes totales (jusqu'à 9999)
- Afficher la longueur de découpe totale (jusqu'à 9999 km)
- Commutateur de sécurité pour „arrêt d'urgence”
- Pédale pour commencer la procédure de séparation



Données techniques :

Modèle	6/603	6/903	6/1203
Principe de séparation côté composants / côté soudure	3 lames circulaires / lames linéaires		
Processus de séparation	optimisation du trajet		
Vitesse de séparation	jusqu'à 500 mm / s		
Matériau	FR4, CEM3, aluminium		
Hauteur des composants côté composants / côté soudure	jusqu'à 16 mm		
Longueur de séparation jusqu'à	600 mm	900 mm	1200 mm
Profondeur de table de dépose	200 mm		
Tension	100 - 240 VAC, 60 / 60 Hz		
Niveau de bruit	LpA < 70 dB (A)		
Température / humidité en fonctionnement	+ 5 °C à 40 °C / 10 à 85 % pas de condensation		
Température / humidité stockage	+ 0 °C à 60 °C / 20 à 80 % pas de condensation		
Température / humidité transport	-25 °C à 60 °C / 20 à 80 % pas de condensation		
Poids	40 kg	45 kg	50 kg
Hauteur x profondeur	350 x 450 mm		
Largeur	1150 mm	1450 mm	1750 mm
Admissions	CE, FCC, class A		

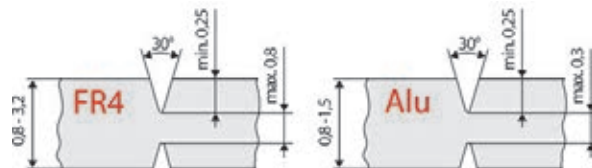

La rainure de séparation peut être interrompue par des fraises.

Après la séparation il y a un grossissement typique de 0,2 mm des dimensions extérieures.

dpvlink 21949



Article	Type
8936510	Séparateur de cartes MAESTRO 6 / 603 motorisé, longueur de séparation 600 mm avec 3 lames circulaires supérieure pour circuits imprimés en FR4
8936510-ALU	Séparateur de cartes MAESTRO 6 / 603 motorisé, longueur de séparation 600 mm avec 3 lames circulaires supérieure pour circuits imprimés en aluminium
8936500	Séparateur de cartes MAESTRO 6 / 903 motorisé, longueur de séparation 900 mm avec 3 lames circulaires supérieure pour circuits imprimés en FR4
8936500-ALU	Séparateur de cartes MAESTRO 6 / 903 motorisé, longueur de séparation 900 mm avec 3 lames circulaires supérieure pour circuits imprimés en aluminium
8936490	Séparateur de cartes MAESTRO 6 / 1203 motorisé, longueur de séparation 1200 mm avec 3 lames circulaires supérieure pour circuits imprimés en FR4
8936490-ALU	Séparateur de cartes MAESTRO 6 / 1203 motorisé, longueur de séparation 1200 mm avec 3 lames circulaires supérieure pour circuits imprimés en aluminium
8936570	Séparateur de cartes MAESTRO 6 / 1503 motorisé, longueur de séparation 1500 mm avec 3 lames circulaires supérieure pour circuits imprimés en FR4
8936570-ALU	Séparateur de cartes MAESTRO 6 / 1503 motorisé, longueur de séparation 1500 mm avec 3 lames circulaires supérieure pour circuits imprimés en aluminium

MAESTRO 5L

MAESTRO 5L

cab

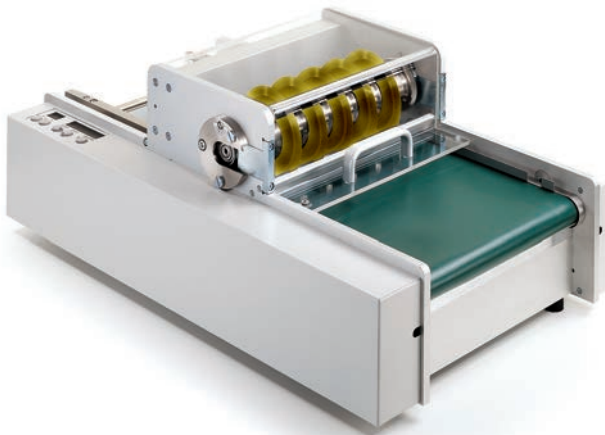

Sollicitation des composants

Pour des composants critiques les limites de sollicitation de dilatation sont souvent définies. Contactez-nous pour recevoir des informations pour décharger des composants.

MAESTRO 5L

Il est un appareil économique pour séparer en grande quantité de circuits imprimés à rainures de séparation. Il est facile à utiliser grâce à son panneau de commande clair. Jusqu'à 10 circuits d'une largeur maximale de 310 mm peuvent être séparés simultanément. La séparation est surveillée par des capteurs. Les circuits sont insérés manuellement ou alimentés à travers un poste de chargement. L'intégration dans une ligne de production est également possible en combinaison avec l'interface SMEMA. Le séparateur MAESTRO 5L est adapté à largeur de vos circuits imprimés et à vos exigences. Un modèle pour séparer des circuits d'une largeur de plus de 310 mm est disponible sur demande. La vitesse de séparation, la longueur de coupe et le nombre de circuits séparés sont affichés sur l'écran de l'appareil.

Ajustage

La distance entre les lames circulaires inférieure et supérieure est précisément ajustée avec un excentrique. En cas de service tous les deux arbres avec les lames circulaires montées sont simplement enlevés.



Messerswellen

La largeur de l'alimentation de circuits imprimés est précisément réglable. L'alignement de la lame circulaire supérieure au lame circulaire inférieure est ajusté sur l'arbre avec un filetage fin.



MAESTRO 5L mit Untergestell

Avec une bande transporteuse additionnelle pour un traitement ultérieure des circuits imprimés individuels après la séparation.

Les bandes transporteuse, les lames circulaires et le moteur sont installés dans un boîtier en aluminium robuste.

La largeur maximale des circuits imprimés est 310 mm en cas du MAESTRO 5L.

Modèle pour des circuits imprimés plus large disponibles sur demande.



Sécurité de manipulation

La manipulation est confortable et simple. L'alimentation se fait manuellement ou automatiquement au sein de la ligne de production ou bien par un poste de chargement.

Les plaques de circuits imprimés séparées sont reprises par la bande transporteuse. Les bandes du bord et les cloisons tombent dans le récupérateur au-dessous.

Les circuits imprimés sont manuellement repris de la bande transporteuse ou transmis à un autre dispositif transporteur pour un traitement ultérieur.

Une cellule de détection placée à la fin de la bande transporteuse évitent que des circuits imprimés équipés tombent accidentellement.

Séparation soignée

Le circuit imprimé est séparé presque sans tension grâce à la coupe spéciale des lames circulaires.

La distance des lames circulaires est adaptée sur mesure à la largeur du circuit imprimé avec des anneaux séparateurs.

Circuit imprimé

A Epaisseur du circuit imprimé:	1,0 - 3,2 mm
B Epaisseur résiduelle typique du circuit imprimé:	min. 0,30 mm 1/3 de dimension A max. 0,60 mm
C Profondeur de rainure:	min. 0,30 mm
Agrandissement des dimensions extérieures:	0,1 - 0,2 mm (après séparation)

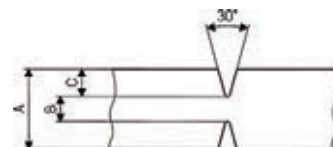

Données techniques

Principe de séparation:	Côté composants lame circulaire, côté soudure lame circulaire
Mode de séparation:	motorisé
Vitesse de séparation:	100-220 mm/s réglable par pas de 10
Longueur du circuit:	cellule de détection activée 100-570 mm cellule de détection désactivée >100 mm
Largeur des bordures:	min. 3 mm
Hauteur des composants / côté composants:	max. 30 mm
Hauteur des composants / côté soudure:	max. 10 mm
Nombre de lames circulaires:	max. 10
Largeur du circuit complet:	max. 310 mm
Largeur des circuits imprimés:	10 - 290 mm
Alimentation:	commutable 230/115 V [~] 50-60Hz
Température de fonctionnement:	10°C à 35°C
Température de stockage/transport:	-20°C à 50°C
Humidité sans condensation:	10% à 85%
Poids:	63 kg

Les appareils correspondent aux exigences de sécurité des directives de l'UE. Une déclaration de conformité de l'UE est incluse dans la livraison.

MAESTRO 5L avec témoin lumineux (indication: témoin lumineux inclus dans la livraison standard)

Livraison:

- Maestro 5L avec châssis
- nombre de lames circulaires selon les exigences
- table support et poignées
- dispositif d'ajustage pour changement des lames

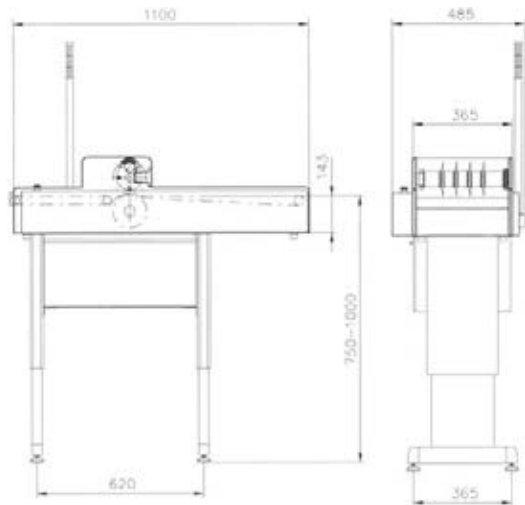

dpvlink 5663

Article Type

8934520	MAESTRO 5L Séparateur de cartes MAESTRO 5L modèle standard avec construction, version clean, brosses de nettoyage et 2ème SMEMA, guidage inférieure, couvercle des lames, mise en service et formation, sans paire d'arbres à lames
893XXX.MW2	Paires d'arbres à 2 lames "Ti" et anneaux séparateurs pour circuits imprimés à 1 rainure
893XXX.MW4	Paires d'arbres à 4 lames "Ti" et anneaux séparateurs pour circuits imprimés à 2 rainures
893XXX.MW6	Paires d'arbres à 6 lames "Ti" et anneaux séparateurs pour circuits imprimés à 3 rainures
893XXX.MW8	Paires d'arbres à 8 lames "Ti" et anneaux séparateurs pour circuits imprimés à 4 rainures
893XXX.MW10	Paires d'arbres à 10 lames "Ti" et anneaux séparateurs pour circuits imprimés à 5 rainures
893XXX.MW12	Paires d'arbres à 12 lames "Ti" et anneaux séparateurs pour circuits imprimés à 6 rainures
893XXX.MW14	Paires d'arbres à 14 lames "Ti" et anneaux séparateurs pour circuits imprimés à 7 rainures
893XXX.MW16	Paires d'arbres à 16 lames "Ti" et anneaux séparateurs pour circuits imprimés à 8 rainures
893XXX.MW18	Paires d'arbres à 18 lames "Ti" et anneaux séparateurs pour circuits imprimés à 9 rainures
893XXX.MW20	Paires d'arbres à 20 lames "Ti" et anneaux séparateurs pour circuits imprimés à 10 rainures

Accessoires / pièces de remplacement MAESTRO 5L

dpvlink 5670

Article Type

8934803	Lames circulaires / de remplacement "Ti" MAESTRO 5L / W
---------	--

Dégrappeurs

Dégrappeur Hektor

Dégrappeur Hektor 2

cab

Le dégrappeur Hektor dégrappe rapidement et avec précaution les circuits imprimés pré-fraisés. Les plaquettes sont séparées soigneusement.

Grâce à une matrice bipartite, le montage ou bien le changement des lames selon la largeur de dégrappage voulue est effectué très facilement.

Le découpage des plaquettes s'effectue sous l'action d'un vérin à air comprimé. La pression d'air est réglable. La pédale de déclenchement de découpe démarre le cycle de découpage.

Les déchets de découpe tombent dans un récupérateur. Après l'ouverture du tiroir le récipient peut être vidé.



Sécurité d'utilisation

Les plaques de circuits imprimés sont placées sur la matrice avec la rainure fraisée sous la lame. Le point d'attache est positionné sous la lame de découpe.

Le pédale de déclenchement démarre le dégrappage, le point d'attache est alors coupé et tombe dans un récupérateur.

Lames

Les lames sont fabriquées en acier spécial. Chaque version est disponible en 5 largeurs standard. Pour éviter tout coincement la lame devra être plus étroite de 0,15mm que la rainure. Des tailles intermédiaire sont fabriquées selon les indications du client.

La lame en L est utilisée en cas de rainures étroite.

La lame en T est utilisée pour le dégrappage sur les bords extérieurs gauches et droits. Le pivotement du circuit imprimé est supprimé.



dpvlink 5547

Article Type

8932145	Dégrappeur Hektor 2 Livraison: Hektor 2 avec régulateur de débit, pédale de déclenchement, sans lame
---------	--

- Veuillez commander les lame séparément -

Lames pour Hektor 2



Données techniques

Principe de séparation:	lame de découpe
Épaisseur des circuits imprimés:	max. 2,5 mm
Connexion air comprimé:	coupleur 1/4"
Pression d'air:	4 bars nominal
Mode de fonctionnement:	pneumatique
Température de fonctionnement:	15 - 35°C
Température de stockage/de transport:	-20 - 50°C
Humidité sans condensation:	10 - 85%
Poids Hektor 2:	2,7 kg
Dimensions H x L x P	170 x 220 x 255 mm

Normes de sécurité: CE, FCC classe 1. Modifications techniques réservées.

A = Largeur de la rainure	E = Espace sans composant côté soudure
B = Épaisseur de lame	F = Longueur de la rainure
C = Longueur de lame	G = Largeur de la bordure
D = Longueur de coupe	

Description	N° d'article	A	B	C	D	E	F	G
Lame T1,3	8932194	≥1,3	1,15	17,2	4,7	>19,0	>19,0	2,5
Lame T1,4	8932196	≥1,4	1,25	17,2	4,7	>19,0	>19,0	2,5
Lame T1,5	8932137	≥1,5	1,35	17,2	4,7	>19,0	>19,0	3,0
Lame T2,0	8932138	≥2,0	1,85	17,2	5,2	>19,0	>19,0	3,0
Lame T2,2	8932195	≥2,2	2,05	17,2	5,2	>19,0	>19,0	3,0
Lame T2,3	8932197	≥2,3	2,15	17,2	5,2	>19,0	>19,0	3,0
Lame T2,4	8932191	≥2,4	2,25	18,0	5,7	>19,0	>19,0	3,0
Lame T2,5	8932139	≥2,5	2,35	18,0	5,7	>19,0	>19,0	3,0
Lame T3,0	8932144	≥3,0	2,85	18,0	5,7	>19,0	>19,0	2,5
Lame L1,5	8932122	≥1,5	1,35	12,0	4,7	>15,0	>13,0	3,0
Lame L2,0	8932123	≥2,0	1,85	12,0	5,2	>15,0	>13,0	3,0
Lame L2,1	8932198	≥2,1	1,95	12,0	5,2	>15,0	>13,0	3,0
Lame L2,3	8932193	≥2,3	2,15	12,0	5,7	>15,0	>13,0	3,0
Lame L2,4	8932141	≥2,4	2,25	12,0	5,7	>15,0	>13,0	3,0
Lame L2,5	8932124	≥2,5	2,35	12,0	5,7	>15,0	>13,0	3,0
Lame L3,0	8932125	≥3,0	2,85	12,0	5,7	>15,0	>13,0	2,5
Lame L3,2	8932127	≥3,2	3,05	12,0	5,7	>15,0	>13,0	2,5

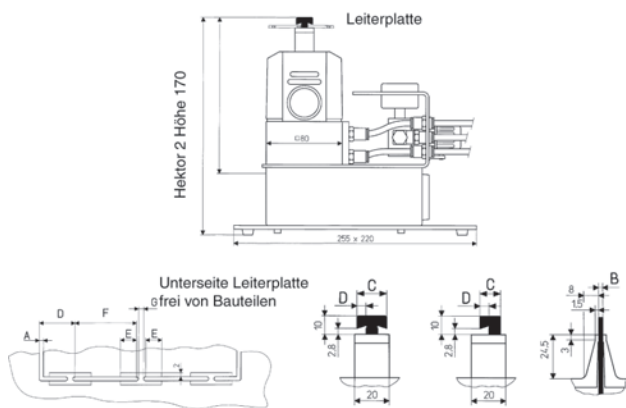

dpvlink 5554

Article	Type
Lames pour Hektor 2	
8932122	Lame L 1,5 standard
8932123	Lame L 2,0 standard
8932141	Lame L 2,4 standard
8932124	Lame L 2,5 standard
8932125	Lame L 3,0 standard
8932137	Lame T 1,5 standard
8932138	Lame T 2,0 standard
8932191	Lame T 2,4 standard
8932139	Lame T 2,5 standard
8932144	Lame T 3,0 standard
89321XX	Largeur des lames sur mesure
8932171	Matrice pour Hektor 2 (coulée de précision)

Dégrappeur DPP



Dégrappeur DPP



Dégrappeur pneumatique DPP

Ce dégrappeur pratique permet la séparation rapide des circuits imprimés pré-fraisés. La taille compacte facilite la séparation aussi aux endroits difficilement accessibles. Les bordures sont séparées soigneusement.

Les lames sont fabriquées en acier spécial. Quatre épaisseurs de lames sont disponibles.

Données techniques

Alimentation en air comprimé:	5 - 6 bar
Puissance du cylindre:	393 N (40kg)

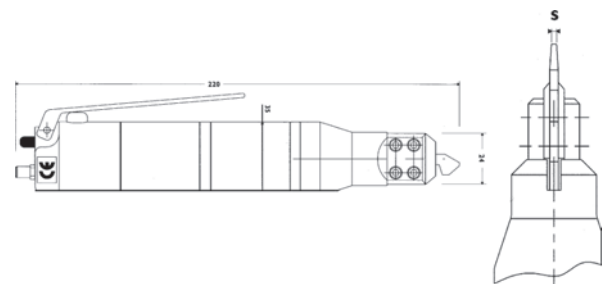

dpvlink 5610

Article	Type
DPP-18N	Dégrappeur DPP 18N Largeur des lames s = 1,8 mm
DPP-20N	Dégrappeur DPP 20N Largeur des lames s = 2,0 mm
DPP-23N	Dégrappeur DPP 23N Largeur des lames s = 2,3 mm
DPP-24N	Dégrappeur DPP 24N Largeur des lames s = 2,4 mm
DPP-25N	Dégrappeur DPP 25N Largeur des lames s = 2,5 mm
DPP-Set	Jeu de dégrappeur DPP, avec coffret Largeurs des lames s = 2,0 / 2,3 / 2,4 / 2,5 mm



Jeux de lames (lame et matrice)



dpvlink 5616

Article	Type
DPP-SET18	Jeu de lames pour DPP s = 1,8 mm
DPP-SET20	Jeu de lames pour DPP s = 2,0 mm
DPP-SET23	Jeu de lames pour DPP s = 2,3 mm
DPP-SET24	Jeu de lames pour DPP s = 2,4 mm
DPP-SET25	Jeu de lames pour DPP s = 2,5 mm

Lames



dpvlink 5621

Article	Type
DPP-L18	Lame pour DPP s = 1,8 mm
DPP-L20	Lame pour DPP s = 2,0 mm
DPP-L23	Lame pour DPP s = 2,3 mm
DPP-L24	Lame pour DPP s = 2,4 mm
DPP-L25	Lame pour DPP s = 2,5 mm

Dégrippeur DP manuel

Dégrippeur (manuel)

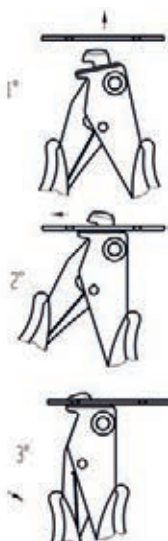

Ce dégrappeur manuel pratique permet la séparation rapide des circuits imprimés pré-fraisés.

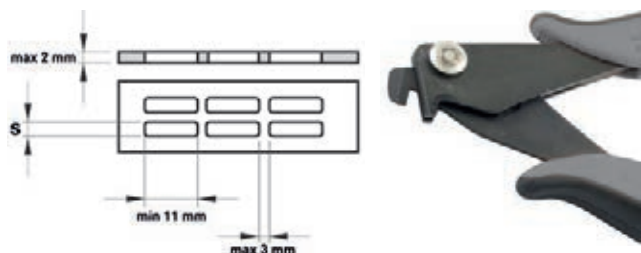

dpvlink 5626

Article	Conductivité	S [mm]
Dégrippeur (manuel)		
DP-10N.D	dissipatrice	1,0
DP-15N.D	dissipatrice	1,5
DP-20N.D	dissipatrice	2,0
DP-23N.D	dissipatrice	2,3
DP-24N.D	dissipatrice	2,4
DP-25N.D	dissipatrice	2,5

Composants axiaux

CUT-BEND

Machine à couper et à plier les sorties de composants axiaux

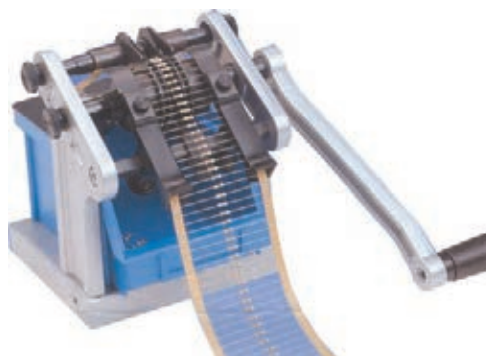

La découpe des fils de composants l'un après l'autre évite une charge de traction axiale sur des composants sensibles (p.ex. diodes). En desserrant une seule vis de réglage, la roulette à couper et à plier est libre et peut être déplacée dans la bonne position. La jauge de réglage permet de transmettre directement les espacements du circuit imprimé à la machine réduisant significativement le temps de réglage.

Données techniques

Dimensions sans manivelle:	175 x 145 x 160 mm (LxLxH)
Longueur de manivelle:	160 mm
Poids:	1,9 kg
Rendement:	jusqu'à 40.000 composants par heure

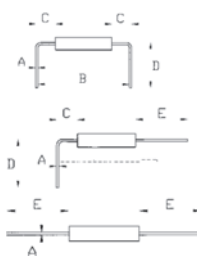

VB Standardausrüstung
Beidseitig Schneiden und Biegen
(VB-Kopf)

BG Eine Seite Schneiden und Biegen
(1/2 VB-Kopf), andere Seite nur Schneiden
(1/2 FG-Kopf) = BG-Kopf

FG Beidseitig nur Schneiden =
FG-Kopf

Possibilités de traitement

Type	A	B	C	D	E
VB05	0,3 - 0,5	4,7 - 40	mind. 1,0	2,6 - 15	-
VB08*	0,5 - 0,8	6,0 - 40	mind. 1,3	3,6 - 15	-
VB10	0,9 - 1,0	6,0 - 40	mind. 1,8	3,6 - 15	-
VB12	1,1 - 1,2	6,0 - 40	mind. 2,0	3,6 - 15	-
FG08*	0,5 - 0,8	-	-	-	3,1 - 20
BG08*	0,5 - 0,8	-	mind. 1,0	3,6 - 15	3,1 - 20

*appareils standard



Alimentation des composants individuels CB-3000

Alimentation pour composants libres. Deux rouleaux de transport réglables démêlent et centrent les composants et puis les transportent dans le CUTBEND. Alimentation de jusqu'à 3000 composants par heure.

Support rouleaux CB-109

Ce support rouleaux facilite l'alimentation des composants en bande au CUTBEND. Il peut être simplement monté à l'appareil.



dpvlink 5085

Article	Type
405.100	Cut-Bend Type (VB 08) Standard, appareil complet
405.101	Cut-Bend Type (VB 05), appareil complet
405.105	Cut-Bend Type (VB 10), appareil complet
405.106	Cut-Bend Type (VB 12), appareil complet
405.115	Cut-Bend Type (FG 08) Standard, appareil complet
405.120	Cut-Bend Type (BG 08) Standard, appareil complet



dpvlink 5095

Article	Type
405.200	Kit de roues type (VB 08) Standard
405.201	Kit de roues type (VB 05)
405.205	Kit de roues type (VB 10)
405.206	Kit de roues type (VB 12)
405.215	Kit de roues type (FG 08)
405.220	Kit de roues type (BG 08)
405.250	Lame de remplacement pour VB 05 / VB 08
405.251	Lame de remplacement pour VB 10 / VB 12
405.300	Support rouleaux CB-109, pour composants en bande
405.310	Alimentation CB-3000, pour composants en vrac



- d'autres pièces de rechange sur demande -

TP 6-EC - OLAMEF

Machine à couper et plier des composants axiaux

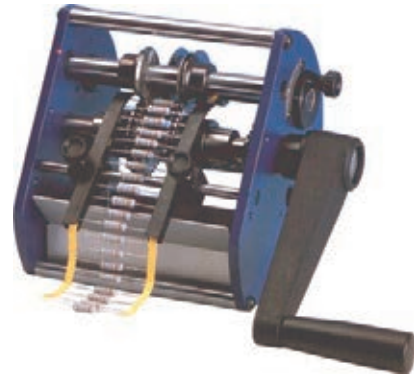

construction simple, sans capot de protection, pas de possibilité de raccordement d'un moteur

La machine TP 6-EC permet de couper et plier des composants axiaux en bande avec des fils d'une diamètre de jusqu'à 1,3 mm. Le réglage sur de différentes dimensions s'effectue vite et simplement.

Données techniques

Rendement:	env. 50.000 composants par heure
Dimensions:	230 x 180 x 210 mm
Poids:	5 kg

TP 6/1.EC - Standard

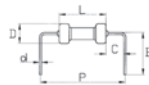

	P	B	c	L	d	D
Min. mm	6,5	4	1,2	-	0,4	0,4
Max. mm	60	13	-	50	1,3	16

TP 6/6.EC - pas réduit

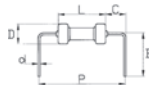

	P	B	c	L	d	D
Min. mm	5,08	4	0,8	-	0,4	0,4
Max. mm	60	13	-	50	0,8	10

TP 6/7.EC - pas fixe P = 5,08 mm

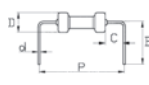

	P	B	c	d	D
Min. mm	5,08	4	0,5	0,4	0,4
Max. mm	fixe	10	-	0,6	4

TP 6/4.EC - pour épaisseurs de fils jusqu'à 1,4 mm

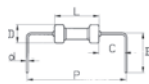

	P	B	c	L	d	D
Min. mm	10,16	5	2,4	-	0,6	0,6
Max. mm	60	13	-	50	1,4	16

dpvlink 5110

Article	Type
415.100.EC	TP 6/1.EC - standard pour épaisseurs de fils Ø 0,4 - 1,3 mm
415.101.EC	TP 6/6.EC - pas réduit pour épaisseurs de fils Ø 0,4 - 0,8 mm
415.102.EC	TP 6/7.EC - pas fixe P = 5,08 mm pour épaisseurs de fils Ø 0,4 - 0,8 mm
415.103.EC	TP 6/4.EC - roue de pliage renforcée pour épaisseurs de fils Ø 0,6 - 1,4 mm



TP 6 / V-EC - OLAMEF

Machine à couper et à plier des composants axiaux, montage vertical

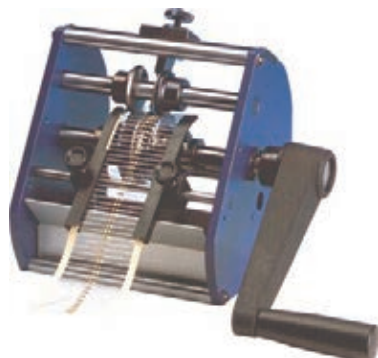

construction simple, sans capot de protection, pas de possibilité de raccordement d'un moteur

La machine TP 6/V-EC permet de couper et plier des composants axiaux en bande avec des fils d'une diamètre de jusqu'à 0,8 mm. Le design robuste de la machine garantit une haute fiabilité. De différents outils à plier sont utilisés pour de différents pas. Le réglage fin des pas s'effectue au moyen d'une vis à molette.

Données techniques

Rendement:	env. 50.000 composants par heure
Dimensions:	230 x 180 x 210 mm
Poids:	5 kg

TP 6/V-EC - Standard P = 2,54 mm

	P	L	F	D	d	A
Min. mm	2,54	-	3	0,5	0,5	2
Max. mm	fixe	15	8	3	0,8	6

TP 6/V1 - avec outil pour plier P = 3,8 mm

	P	L	F	D	d	A
Min. mm	3,8	-	3	0,5	0,5	2,5
Max. mm	fixe	15	8	3	0,8	6

TP 6/V1 - avec outil pour plier P = 5,08 mm

	P	L	F	D	d	A
Min. mm	5,08	-	3	0,5	0,5	3
Max. mm	fixe	15	8	8	0,8	7

dpvlink 5117

Article Type

415.400.EC TP 6/V1.EC - Standard montage vertical

Accessoires

415.430.V1	Outil à plier supplémentaire P = 3,8 mm Montage vertical
415.435.V1	Outil à plier supplémentaire P = 5,08 mm Montage vertical
415.439	Support pour outillage à plier supplémentaire (pour une simple conversion)



TP 6 • TP 6.97 - OLAMEF

Machine à couper et à plier des composants axiaux, modèle type 97 en plus avec réglage simple de la roue à plier

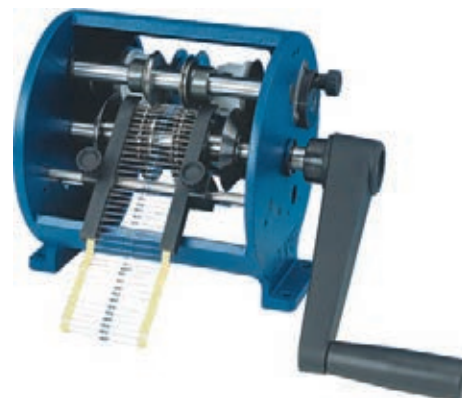

Machine à couper et à plier TP 6.97 standard

La machine TP 6 permet de couper et plier des composants axiaux en bande avec des fils d'une diamètre de jusqu'à 1,3 mm. Le design robuste de la machine garantit une haute fiabilité. Le réglage sur de différentes dimensions s'effectue vite et simplement.

Modèle TP 6/... .97

La TP 6/... .97 est équipée en plus d'un réglage simple de roue à plier réduisant significativement les temps de préparation.

Données techniques

Rendement:	env. 50.000 composants par heure
Dimensions:	230 x 180 x 210 mm
Poids:	5 kg

TP 6/1 • TP 6/1.97 standard



TP 6 - Standard

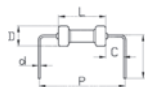

	P	B	c	L	d	D
Min. mm	6,5	4	1,2	-	0,4	0,4
Max. mm	60	13	-	50	1,3	16

dpvlink 5141

Article Type

415.100 **TP 6/1 - standard**
pour épaisseurs de fils Ø 0,4 - 1,3 mm

415.100.97 **TP 6/1.97 - standard**
avec réglage simple de roue à plier,
pour épaisseurs de fils Ø 0,4 - 1,3 mm



TP 6/6 • TP 6/6.97 pas réduit



TP 6/6 - Pas réduit

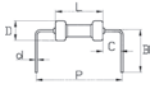

	P	B	c	L	d	D
Min. mm	5,08	4	0,8	-	0,4	0,4
Max. mm	60	13	-	50	0,8	10

dpvlink 5153

Article Type

- 415.101 **TP 6/6 - pas réduit**
pour épaisseurs de fils Ø 0,4 - 0,8 mm
- 415.101.97 **TP 6/6.97 - pas réduit**
avec réglage simple de roue à plier,
pour épaisseurs de fils Ø 0,4 - 0,8 mm



TP 6/7 pas fixe



TP 6/7 - Pas fixe P = 5,08 mm

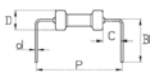

	P	B	c	d	D
Min. mm	5,08	4	0,5	0,4	0,4
Max. mm	-	10	-	0,6	4

dpvlink 5156

Article Type

- 415.102 **TP 6/7 - pas fixe P = 5,08 mm**
pour épaisseur de fils Ø 0,4 - 0,6 mm
- 415.102.400713 **Roue à plier supplémentaire**
pas fixe P = 7,62 mm
- 415.102.400714 **Roue à plier supplémentaire**
pas fixe P = 10,16 mm



TP 6/4 • TP 6/4.97 roues à plier renforcées



TP 6/4 - roues de cintrage renforcées

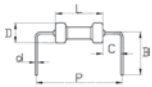

	P	B	c	L	d	D
Min. mm	10,16	5	2,4	-	0,6	0,6
Max. mm	60	13	-	50	1,4	16

dpvlink 5160

Article Type

- 415.103 **TP 6/4 - roues à plier renforcées**
pour épaisseurs de fils Ø 0,6 - 1,4 mm
- 415.103.97 **TP 6/4.97 - roues à plier renforcées**
avec réglage simple de la roue à plier,
pour épaisseur de fils Ø 0,6 - 1,4 mm



Accessoires

- 415.800 **Porte-bobine BR6**
- 415.805 **Unité d'alimentation pour composants séparés CS 10**
(pour TP6, TP6 / PR-B, TP6 / S)
- 415.825 **Entraînement motorisé réglable M**
- 415.835.1 **Ejecteur de bandes résiduelles TNS/1**
(pour TP/6, TP6/S, TP6/V, TP6/PR-B, TP6/R)
- 415.200240 **Alimentation / corps du composant type 200240**
pour composants en bandes, convenant pour
TP 6.EC; TP 6.97; TP6 PR-B;
TP6 /PR-B/97; TP 6/S; TP6

TP 6 / V - OLAMEF

Machine à couper et à plier pour composants axiaux, montage vertical



Machine à couper et à plier TP 6 / V1 - standard

La machine TP 6/V permet de couper et plier des composants axiaux en bande pour montage vertical avec des fils d'une diamètre de jusqu'à 1,3 mm.

Le design robuste de la machine garantit une haute fiabilité.

De différents outils à plier sont utilisés pour de différents pas. Le réglage fin des pas s'effectue au moyen d'une vis à molette.

Données techniques

Rendement:	env. 50.000 composants par heure
Dimensions:	230 x 180 x 210 mm
Poids:	5 kg

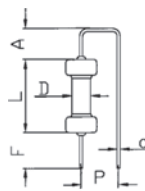

TP 6 / V1 Standard

	P	L	F	D	d	A
Min. mm	2,54	-	3	0,5	0,5	2
Max. mm	fixe	15	8	3	0,8	6

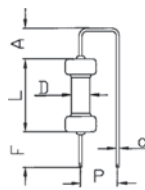

TP 6 / V1 avec outil pour plier pas 3,8 mm

	P	L	F	D	d	A
Min. mm	3,8	-	3	0,5	0,5	2,5
Max. mm	fixe	15	8	5	0,8	6

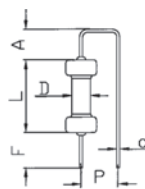

TP 6 / V1 avec outil pour plier pas 5,08 mm

	P	L	F	D	d	A
Min. mm	5,08	-	3	0,5	0,5	3
Max. mm	fixe	15	8	8	0,8	7

dpvlink 5207

Article Type

- 415.400 **TP 6 / V1 - Standard**
Machine à couper et à plier, montage vertical,
P = 2,54 mm, pour épaisseurs de fils 0,5 - 0,8
- 415.430.V1 **Outil à plier supplémentaire P = 3,8 mm**
Montage vertical



dpvlink 5207



Article Type

415.435.V1 **Outil à plier additionnel P = 5,08 mm**
Montage vertical

415.439 **Support pour outillage à plier additionnel**
(pour une simple conversion)

Accessoires



415.800 **Porte-bobine BR6**



415.815 **Unité d'alimentation pour composants séparés CS 30**
(pour TP6 / V)



415.825 **Entraînement motorisé réglable M**



415.835.1 **Ejecteur de bandes résiduelles TNS/1**
(pour TP/6, TP6/S, TP6/V, TP6/PR-B, TP6/R)

Composants radiaux

VARIOCUT

Appareil à couper des composants radiaux en bande

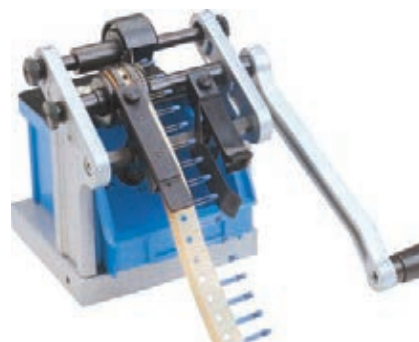

L'appareil à couper éprouvé VARIOCUT découpe tous les types de composants radiaux en bande à la longueur souhaitée. Une recoupe des fils conducteurs après le soudage n'est plus nécessaire. Le VARIOCUT est basé sur le principe à succès du CUTBEND et se caractérise par une manipulation facile, une haute performance et le prix favorable. Le VARIOCUT est pratique et peut être monté à tout type de table grâce au serre-joint livré.

Données techniques

Dimensions sans manivelle: 175 x 145 x 160 mm (LxLxH)

Longueur de manivelle: 160 mm

Poids: 1,9 kg

Rendement: jusqu'à 40.000 composants par heure

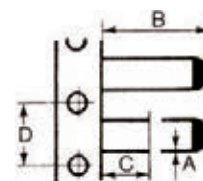

Cotes d'usinage :

Type de tête	A	B	C	D
12,7	0,5-0,8 mm	max. 35 mm	1,0-8,0 mm	12,7 mm
15,0	0,5-0,8 mm	max. 35 mm	1,0-8,0 mm	15,0 mm

dpvlink 5106



Article Type

405.500 **VARIOCUT, bande à espacement des trous 12,7 mm**

405.501 **Roue à picots pour bande à espacement des trous 15 mm**

TP 6 / R-EC - OLAMEF

Machine à couper des composants radiaux en bande



construction simple, sans capot de protection, pas de possibilité de raccordement d'un moteur

La machine TP 6/R-EC permet de couper des composants radiaux en bande. La construction et la fiabilité sont équivalentes à celles de toutes les machines TP 6.

Données techniques

Rendement:	env. 20.000 composants par heure
Dimensions:	230 x 180 x 210 mm
Poids:	4 kg

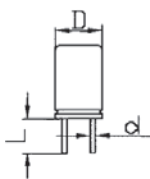

TP 6/R - EC - Standard

	L	d	D
Min. mm	2	0,4	1
Max. mm	10	1	14

dpvlink 5124



Article Type

415.600.EC **TP 6/R-EC Standard P = 12,7 mm**
Machine à couper pour épaisseurs de fils Ø 0,4 - 1,0 mm,
Pas de trous dans la bande P = 12,7 mm

415.601.EC **TP 6/R-EC, P = 15 mm**
Machine à couper pour épaisseurs de fils Ø 0,4 - 1,0 mm,
Pas de trous dans la bande P = 15 mm

TP 6 / R - OLAMEF

Machine à couper des composants radiaux en bande



La machine TP 6 / R permet de couper des composants radiaux en bande.

La construction et la fiabilité sont équivalentes à celles de toutes les machines TP 6.

L'entraînement motorisé réglable et un éjecteur de la bande résiduelle sont disponibles comme accessoires.

Données techniques

Rendement:	env. 20.000 composants par heure
Dimensions:	230 x 180 x 210 mm
Poids:	4 kg

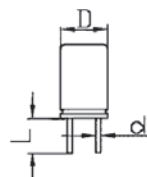

	L	d	D
Min. mm	2	0,4	1
Max. mm	10	1	14

dpvlink 5319



Article Type

415.600 **TP 6 / R P = 12,7 mm**
Machine à couper pour composants radiaux en bande, pas des trous dans la bande P = 12,7 mm standard

415.601 **TP 6 / R P = 15 mm**
Machine à couper pour composants radiaux en bande, pas des trous dans la bande P = 15 mm. standard

Accessoires



415.800 **Porte-bobine BR6**



415.825 **Entraînement motorisé réglable M**

TP / TC 4 - OLAMEF

Machine à couper des composants radiaux en vrac



La machine à couper TC 4 permet de couper des composants radiaux en vrac.

L'alimentation est simple et rapide. La vitesse est réglable en continu. Les longueurs de coupes peuvent être réglées avec le guidage réglable. La construction robuste assure un fonctionnement fiable et durable.

Le porte-bobines BR 3 (en option) permet aussi le traitement des composants en bandes. Il est simplement attaché sur la machine à couper.



Données techniques

Rendement:	env. 3.000 composants par heure (en connexion avec BR 3 env. 15.000 composants par heure)
Dimensions:	200 x 470 x 270 mm
Poids:	12 kg
Moteur:	220 V / 50 Hz - 50 VA

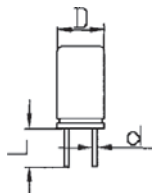

	L	d	D
Min. mm	3	0,4	1
Max. mm	12	0,8	15

dpvlink 5335



Article	Type
415.910	Machine à couper TP / TC 4 pour composants radiaux en vrac, pour épaisseurs de fils Ø 0,4 - 0,8 mm
415.911	Guidage de bandes BR 3/12,7 TC 4 pour composants radiaux en bandes répartition des trous dans la bande P = 12,7 mm
415.912	Guidage de bandes BR 3/15 TC 4 pour composants radiaux en bandes répartition des trous dans la bande P = 15 mm

Accessoires pour machines TP 6

Les pièces d'accessoires pour les machines TP individuelles sont idéales pour une utilisation optimale des appareils individuels. Toutes les pièces sont disponibles en option pour les machines individuelles.

Porte-bobine BR6



dpvlink 5524

Article

415.800 **Porte-bobine BR6**



Ejecteur de bandes résiduelles TNS



dpvlink 5525

Article

415.835.1 **Ejecteur de bandes résiduelles TNS/1**
(pour TP/6, TP6/S, TP6/V, TP6/PR-B, TP6/R)



415.835.3 **Ejecteur de bandes résiduelles TNS/13**
(pour TP6/V-PR, TP6/PR-F)

Unité d'alimentation pour composants séparés CS



dpvlink 5163

Article

415.805 **Unité d'alimentation pour composants séparés CS 10**
(pour TP6, TP6 / PR-B, TP6 / S)



415.810 **Unité d'alimentation pour composants séparés CS 20**
(pour TP6 / V-PR)

415.815 **Unité d'alimentation pour composants séparés CS 30**
(pour TP6 / V)

415.820 **Unité d'alimentation pour composants séparés CS 40**
(pour TP6 / PR-F)

Entraînement motorisé réglable M



dpvlink 5523

Article

415.825 **Entraînement motorisé réglable M**
415.825.1 **Entraînement motorisé réglable M/1**
(pour TP6 / PR-F, TP6 / V-PR)



Alimentation / corps de composants Type 200240



dpvlink 13342

Article

415.200240 **Alimentation / corps du composant type 200240**
pour composants en bandes, convenant pour
TP 6.EC; TP 6.97; TP6 PR-B;
TP6 /PR-B/97; TP 6/S; TP6



Machines à couper pneumatiques

TP / LN 100 - OLAMEF

Machine à couper pneumatique des composants radiaux en vrac

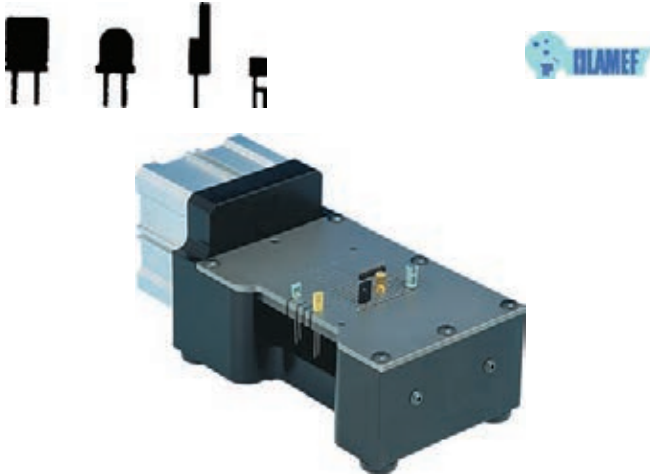

La machine à couper pneumatique TP / LN-100 permet de couper précisément les raccords de composants.

Le mécanisme précis garantit une coupe droite évitant la formation d'une bavure ou une déformation de la surface du fil.

Le design robuste permet la découpe simultanée de plusieurs composants. La découpe est activée en actionnant la pédale. Une plaque adaptatrice ainsi que de différentes plaquettes spéciales sont disponibles sur demande du client.

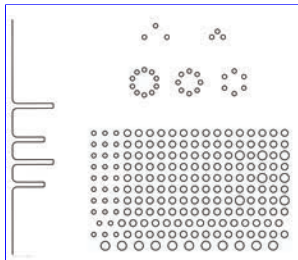

Données techniques

Rendement:	env. 3.000 composants par heure
Dimensions:	210 x 100 x 100 mm
Poids:	3 kg
Alimentation en air:	6 bars
Longueur de coups:	3,2 mm (d'autres longueurs sur demande)

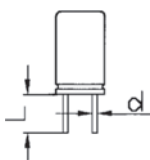

	L	d
Min. mm	3,2	0,3
Max. mm	fixe	1

dpvlink 5385

Article	Type
415.900	TP / LN-100 standard Machine à couper des composants radiaux en vrac. Longueur de découpe L = 3,2 mm, pour épaisseurs de fils de 0,3 - 1,0 mm
415.900.S	TP / LN-100 sur mesure (avec plaquette spéciale)
415.901	Plaquette adaptatrice pour TP / LN-100 pour longueurs de découpe plus longues

TP / LN-500 - OLAMEF

Machine à couper pneumatique des composants radiaux en vrac

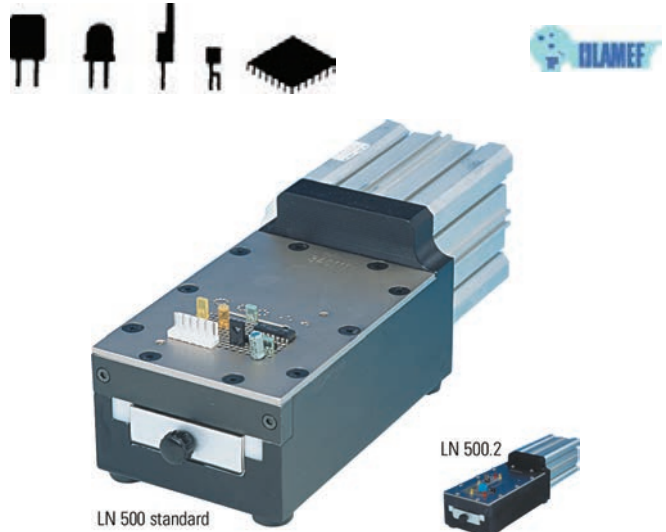

La machine TP / LN-500 coupe avec un couteau incliné et permet ainsi la découpe des fils à un diamètre de jusqu'à 1,3 mm.

Données techniques TP/LN-500/1 standard

Rendement:	env. 3.000 composants par heure
Dimensions:	250 x 100 x 100 mm
Poids:	5 kg
Alimentation en air:	6 bars
Longueur de découpe:	3,2 mm (d'autres longueurs sur demande)

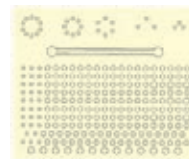

Schneidplatte LN 500 standard



Sonderschneidplatte LN 500.2

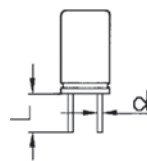

	L	d
Min. mm	3,2	0,3
Max. mm	fixe	1,3

dpvlink 5392

Article	Type
415.905	TP / LN-500 - standard Surface de découpe 52 x 43 mm Longueur de découpe L = 3,2 mm
415.905.S	TP / LN-500 - sur mesure (avec plaquette spéciale)
415.906	Plaquette adaptatrice TP / LN-500 pour longueurs de découpe plus longues
415.907	TP / LN-500.2 Surface de découpe 52 x 43 mm Longueur de découpe L = 3,2 mm
415.907.S	TP / LN-500.2 - sur mesure (avec plaquette spéciale)
415.908	Plaquette adaptatrice pour TP / LN-500.2 pour longueurs de découpe plus longues



TP / TS 1 - OLAMEF

Machine à couper et à former des nervures pour composants radiaux en vrac



La machine à couper et à former des nervures pneumatique TP / TS 1 permet de couper et former des composants radiaux en vrac.

L'alimentation des composants se fait par l'insertion verticale des fils de raccordement dans la matrice fixée. La découpe est activée en actionnant la pédale. La découpe et la déformation des fils de raccordement sont faites rapidement et précisément.

Pour la machine il y a de différents outils de traitement. Les outils individuels peuvent être échangés simplement.

Données techniques

Rendement: env. 2.000 composants par heure
 Dimensions: 390 x 230 x 140 mm
 Poids: 13 kg
 Alimentation en air: 6 bars

dpvlink 5418

Article Type

415.927.G

TP / TS 1

Machine à couper et à former des nervures pneumatique pour des composants radiaux en vrac, machine de base (sans outils)



Outil stand-off / snap-in

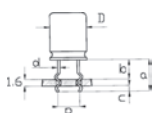

	a	b	c	d	D
Min. mm	5	2	1,4	0,4	1
Max. mm	15	12	fixe	0,8	15

dpvlink 6157

Article Type

415.928.180600

Outil stand-off / snap-in

P = 2,54 / 5,08 / 7,62 / 10,16 mm



Outil coupant

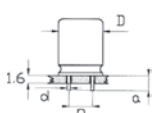

	a	d	D
Min. mm	3	0,4	1
Max. mm	13	0,8	15

dpvlink 6161

Article Type

415.928.181000

Outil coupant

P = 2,54 / 5,08 / 7,62 / 10,16 mm



Outil diode 4 broches stand-off

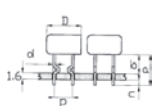

	a	b	c	d	D
Min. mm	6	4	1,4	0,4	1
Max. mm	14	12	fixe	0,8	15

dpvlink 6162

Article Type

415.928.181100

Outil diode 4 broches stand-off

P = 5,08 mm



Outil LED polarité stand-off / snap-in

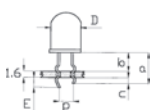

	a	b	c	d	D
Min. mm	5	2	1,4	2	2,4
Max. mm	15	12	fixe	5	fixe

dpvlink 6163

Article Type

415.928.181200

Outil LED polarité stand-off / snap-in

P = 2,54 mm



Outil 90° pour couper et plier

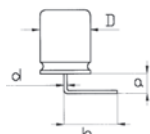

	a	b	d	D
Min. mm	3	6	0,4	1
Max. mm	8	fixe	0,8	15

dpvlink 6164

Article Type

415.928.181300

Outil 90° pour couper et plier



Outil TO-220, cintrer /

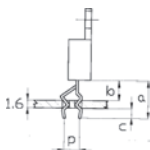

	a	b	c	p
Min. mm	7	4	1,4	2,54
Max. mm	13	10	fixe	fixe

dpvlink 6172

Article Type

415.928.182300

Outil TO-220

couper la broche centrale / former une nervure



Outil TO-220, in-line stand-off / snap-in

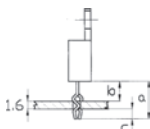

	a	b	c
Min. mm	6	3	1,4
Max. mm	11	8	fixe

dpvlink 6173

Article Type

415.928.182400

Outil TO-220 in-line stand-off / snap-in



Outil TO-92, cintrer /

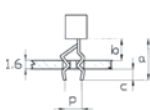

	a	b	c	p
Min. mm	7	4	1,4	2,54
Max. mm	13	10	fixe	fixe

dpvlink 6176

Article Type

415.928.182700

Outil TO-92, cintrer /

cintrer la broche centrale, former une nervure



Vous trouverez d'autres outils en ligne

Scie circulaire

Scie circulaire Olamef



Pour couper des connecteurs mâles et femelles avec encoches.

Conversion facile et rapide sur des tailles différentes. Butée à cran d'arrêt et ajustage fin additionnel pour de longueurs de 1 à 32 broches. Support bas pour un positionnement fiable. Moteur à courant continu avec réglage de vitesse pour un rendement de coupe optimal.

Construction robuste pour un sciage précis lors d'un service permanent.

L'écran LCD digital à 8 positions détermine le nombre des coupes.

Données techniques

Matériau de la lame de scie:	HSS
Diamètre extérieur:	63 mm
Épaisseur:	0,25 mm
Matériaux de découpe:	
Largeur max.	12 mm
Hauteur max.	8 mm
Longueur de bandes sciées:	1 - 32 broches
Pas:	2,54 mm
Température du fonctionnement:	15°C - 25°C
Alimentation:	110 ou 220 V [^] 50-60 Hz
Poids:	10,0 kg

Les appareils correspondent aux exigences de sécurité des directives de l'UE. Une déclaration de conformité de l'UE est incluse dans la livraison.

Livraison:

Scie circulaire, lame de scie, jeu de clé, câble, récupérateur et manuel d'utilisation

dpvlink 13364

Article	Type
---------	------

415.1090002	Scie circulaire Olamef
-------------	------------------------

415.1090011	Lame de scie (pour scie circulaire SEP-4/Olamef)
-------------	--



Compteurs des composants

County EVO

Compteur pour composants axiaux, radiaux et CMS



Le compteur digital County EVO à micro-processeur est utilisé pour compter des composants axiaux et radiaux en bande ainsi que les composants CMS

- Compte dans deux directions (gauche ou droite)
- Diviseur de 1 à 19 (et multiplicateur 2,3,4 pour composants 0402, 0201 et 01005)
- Comptage en mode TOTALISATEUR
- Comptage en mode PRESELECTION -Preset- (avec alarme sonore quand le nombre désiré est atteint)
- Auto-calibrage et diagnostic automatique
- Mémoire pour la dernière valeur comptée
- Modèle 400.013 avec accu, entrée pour lecteur de code-barres, sortie imprimante/PC, horloge et enregistreur de données qui mémorise les derniers 500 comptages



Données techniques

Diamètre minimum des conducteurs:	0,4 mm
Largeur de bande axiale:	55 - 110 mm
Largeur de bande radiale:	18 mm
Diamètre maximal des composants:	14 mm
Affichage 4 chiffres:	hauteur 13 mm
Dimensions:	240 x 130 x 110 mm
Poids:	1,8 kg

dpvlink 5067

Article	Type
---------	------

400.011	County EVO, compteur 100 - 240 V / 50-60 Hz
---------	---

400.013	County EVO, compteur 220 V / 50-60 Hz avec accu, code-barres, entrée et sortie imprimante
---------	---

400.020	Adaptateur pour composants CMS en bande
---------	---

400.023	Porte-bobine pour composants axiaux/radiaux
---------	---

400.025	Poignée pour porte-bobine
---------	---------------------------

400.027	Support-bobine pour composants CMS
---------	------------------------------------

400.027.1	Manivelle pour support-bobine CMS
-----------	-----------------------------------



County S EVO

Compteur motorisé pour composants CMS



Le compteur motorisé County S EVO est utilisé pour le comptage des composants CMS et fonctionne de deux façons:

1. Mode Totalisateur (TOTALIZER)

Les composants sont comptés à partir du zéro. L'entraînement est motorisé. Le compteur s'arrête automatiquement à la fin de la bande pour ne pas perdre le comptage.



2. Mode Présélection (PRESET MODE)

On affiche le nombre de composants désiré et le compteur s'arrête exactement quand la quantité affichée est atteinte.

Toutes les fonctions du compteur sont simplifiées par un écran graphique interactif. Les données suivantes sont affichées sur l'écran de comptage:

- Direction de comptage
- Nombre de trous par composants
- Mode de comptage (totalisateur, présélection et rembobinage)
- Nom de l'opérateur
- Nombre des composants comptés
- Date et heure (ou dernière lecture du code-barres)

Données techniques

Ecran:	6 chiffres LED (hauteur env. 14 mm)
Vitesse de comptage maximale :	220 composants/s, (1 composant par trou)
Précision:	+/- 1 composant/1000
Nombre de trous par composant:	1 - 99 (diviseur)
Hauteur maximale de la bande:	56 mm
Diamètre maximal des bobines:	400 mm (avec support 400.150 650 mm)

- Vitesse d'avancement réglable
- Avancement pas à pas (1 composants à la fois)
- Entrée lecteur de code-barres
- Détection des alvéoles vides de composants (en option)
- Connexion pour imprimante / PC
- Identification de l'opérateur (10 personnes maxi, 8 caractères alphanumériques chacun)
- Horloge interne (1 semaine de backup)
- Enregistreur de données qui mémorise les derniers 500 comptages
- Accumulation des totaux partiels
- Deux poignées latérales pour le transport

dpvlink 5079



Article	Type
400.100	County S EVO - compteur 220 V, 50-60 Hz
400.103	County S EVO, compteur 220 V / 50-60 Hz avec Empty-Pocket-Check
400.110	Bobine vide en aluminium pour County S EVO
400.150	Support pour bobines avec diamètre > 400 mm

Accessoires pour County EVO et County S EVO



dpvlink 19245



Article	Type
400.155	Lecteur de code-barres avec câble spiralé, grand angle de scannage pour la lecture des codes particulièrement larges à une distance plus rapprochée (protection IP42) Le lecteur de code-barres est connecté est alimenté par le compteur EVO par un seul connecteur évitant ainsi l'inconvénient d'avoir deux câbles distincts.
400.095	Imprimante thermique avec bloc d'alimentation 110 / 220 VAC et câble de signal. Le compteur EVO est optimisé pour imprimer des étiquettes de 57 x 51 mm.
400.096	Rouleau d'étiquettes avec 1360 étiquettes 57x51 mm

Balances



La marque de KERN est synonyme de précision et de fiabilité. KERN est spécialiste pour un pesage précise et dispose de plus de 160 ans d'expérience. Les produits sont marqués d'une finition de qualité excellente, sont robuste et durable et facile à manier.



Programme d'ajustage externe CAL :

pour régler la précision de la balance. Poids de contrôle externe nécessaire



Interface de données RS-232 :

pour connecter la balance à une imprimante, un PC ou un réseau



Protocole GLP/ISO :

avec valeur de pesée, date et heure. Uniquement avec les imprimantes KERN



KERN protocole de communication (KCP) :

Il est un jeu d'instructions standardisé pour interfaces pour les balances KERN et d'autres instruments.



Comptage de pièces :

nombre de pièces de référence au choix. Commutation de l'affichage pièces/poids



Niveau de formule A :

les valeurs de poids pour les différents composants d'une formule peuvent être additionnés et le poids total de la formule peut être imprimé



Niveau de totalisation A :

les valeurs de poids de marchandises similaires peuvent être additionnées et la somme imprimée



Détermination du pourcentage :

constatation de l'écart en % de la valeur de consigne (100 %)



Unités de mesure :

convertibles par touche, par ex. pour passer à des unités non métriques.



Fonction Hold :

(Programme de pesée animaux) Si le sujet à peser n'est pas fixe, la détermination de la valeur moyenne permet de calculer une valeur de pesée stable



Pesage sous la balance :

support de charge possible au moyen d'un crochet au dessous de la balance



Pesage avec zones de tolérance :

(Checkweighing) les valeurs limites supérieures et inférieures sont programmables



Fonctionnement sur pile :

préparé pour fonctionner sur pile. Le type de pile est indiqué pour chaque appareil



Bloc d'alimentation secteur universel :

externe, avec entrée universelle et adaptateurs de ports d'entrée en option pour UE, CH, GB



Bloc d'alimentation secteur universel :

externe, avec entrée universelle et adaptateurs de ports d'entrée en option pour UE, CH, GB, USA



Principe de pesée : Jauges de contrainte :

résistance électrique sur corps de déformation élastique.

Balance de précision KERN PCB



Wägeplatte Ø 81 mm mit Windschutz

Wägeplatte Ø 105 mm

Wägeplatte 130x130 mm

Balance de précision compacte pour l'utilisation dans le laboratoire

- **Fonction PRE-TARE** pour la déduction manuelle d'un poids de récipient connu
- **Unités de pesée librement programmables**
- **La fonction de création de formules** permet de peser différents composants d'un mélange.
- **Pesées plus/moins**

Données techniques:

Ecran:	Ecran LCD rétroéclairé
Dimensions:	163 x 245 x 79 mm (LxPxH)
Alimentation:	230 V / 50 Hz ou accu (en option)
Température de fonctionnement:	+5°C à +35°C
Poids de contrôle:	en option



Fonctionnement avec accu (en option) : ensemble rechargeable - interne, durée de fonctionnement jusqu'à 48 h, temps de rechargement env. 8 h (n° d'article 401.PCB-A01)

Article	Lecture	Reproductibilité	Portée	Linearité	Poids min. par pièce
401.PCB100-3	0,001 g	0,001 g	100 g	0,003 g	0,02 g
401.PCB250-3	0,001 g	0,001 g	250 g	0,005 g	0,02 g
401.PCB350-3	0,001 g	0,002 g	350 g	0,005 g	0,02 g
401.PCB200-2	0,01 g	0,01 g	200 g	0,02 g	0,2 g
401.PCB1000-2	0,01 g	0,01 g	1,0 kg	0,03 g	0,2 g
401.PCB2500-2	0,01 g	0,01 g	2,5 kg	0,05 g	0,2 g
401.PCB3500-2	0,01 g	0,02 g	3,5 kg	0,05 g	0,2 g
401.PCB1000-1	0,1 g	0,1 g	1,0 kg	0,2 g	2,0 g
401.PCB2000-1	0,1 g	0,1 g	2,0 kg	0,2 g	2,0 g
401.PCB6000-1	0,1 g	0,1 g	6,0 kg	0,3 g	2,0 g

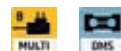

dpvlink 16089



Article	Type	Plateau [mm]
401.PCB100-3	Balance de précision KERN PCB 100-3	Ø 81
401.PCB250-3	Balance de précision KERN PCB 250-3	Ø 81
401.PCB350-3	Balance de précision KERN PCB 350-3	Ø 81
401.PCB200-2	Balance de précision KERN PCB 200-2	Ø 105
401.PCB1000-2	Balance de précision KERN PCB 1000-2	130x130
401.PCB2500-2	Balance de précision KERN PCB 2500-2	130x130
401.PCB3500-2	Balance de précision KERN PCB 3500-2	130x130
401.PCB1000-1	Balance de précision KERN PCB 1000-1	130x130
401.PCB2000-1	Balance de précision KERN PCB 2000-1	130x130
401.PCB6000-1	Balance de précision KERN PCB 6000-1	150x170

- Pour le certificat d'étalonnage DKD et l'accu voir accessoires -

Balance de comptage KERN CPB



- **Mémorisation du comptage totalisé** pour additionner des pièces de comptage similaires en total de pièces et en poids total
- **Nombre de pièces cible programmable** pour le Checkweighing avec signal acoustique
- **Grand écran LCD** avec hauteur de chiffres de 20 mm, rétroéclairage réglable de trois manières: allumé en permanence, allumé pour 3 secondes lors d'un changement de charge et éteint en permanence.
- **Grande mobilité** grâce au fonctionnement avec accu (en option), à une construction compacte et à un faible poids
- **3 écrans pour afficher** le poids, le poids de référence et le nombre de pièces total
- **Fonction PRE-TARE** pour la déduction manuelle d'un poids de récipient connu
- **Comptage précis**: optimisation automatique de référence pour améliorer progressivement la valeur moyenne du poids des pièces

Données techniques:

Ecran:	Ecran LCD rétroéclairé, réglable de trois manières
Poids net:	env. 4,0 kg
Dimensions:	315 x 355 x 110 mm (LxPxH)
Plateau de pesée :	295 x 225 mm
Alimentation:	230 V / 50 Hz ou accu (en option)
Température de fonctionnement:	0°C à +40°C
Poids de contrôle:	en option

 **Fonctionnement avec accu (en option):** ensemble rechargeable - interne, durée de fonctionnement jusqu'à 90 h, temps de rechargement env. 12 h (n° d'article 401.GAB-A04)

Article	Lecture	Reproductibilité	Portée	Linearité	Poids min. par pièce
401.CPB-6K0.1NO	0,1 g	0,2 g	6,0 kg	0,4 g	1,0 g
401.CPB-15K0.2NO	0,2 g	0,4 g	15 kg	0,8 g	2,5 g
401.CPB-30K0.5NO	0,5 g	1,0 g	30 kg	2,0 g	5,0 g



dpwlink 8246

Article	Type
401.CPB-6K0.1N	Balance de comptage KERN CPB-6K0.1N
401.CPB-15K0.2N	Balance de comptage KERN CPB-15K0.2N
401.CPB-30K0.5N	Balance de comptage KERN CPB-30K0.5N

- Pour le certificat d'étalonnage DKD et l'accu voir accessoires -

Certificat d'étalonnage DKD



Certificat d'étalonnage DKD pour balances. Emis par le laboratoire d'étalonnage de KERN (accrédité par le Deutscher Kalibrierdienst) valable au niveau international.

dpwlink 8280

Article	Type
401.963-127	Certificat d'étalonnage DKD pour balances avec un plage de pesée de jusqu'à 5 kg
401.963-128	Certificat d'étalonnage DKD pour balances avec un plage de pesée de 5 kg à 50 kg
401.963-129	Certificat d'étalonnage DKD pour balances avec un plage de pesée de 50 kg à 350 kg

Fonctionnement avec accu pour balances KERN



Jeu rechargeable, dépendant du modèle externe ou interne.

dpwlink 8276

Article	Type
401.GAB-A04	Fonctionnement avec accu interne pour modèle CPB
401.PCB-A01	Fonctionnement avec accu interne pour modèle PCB

Logiciel Balance Connection SCD-4.0



Pour une transmission directe des données de pesée dans les applications Windows

(système d'exploitation Windows XP, Vista, 7).

- Transmission par RS 232 au PC, p.ex. vers MS Excel
- Transmission par pression sur une touche ou temporisée
- Date et heure peuvent aussi être indiquées
- Les protocoles d'interface des balances KERN sont déjà prédéfinis
- Câble d'interface inclus (merci d'indiquer le modèle de la balance en commandant)

Avantages:

- pas d'erreurs de frappe
- Logiciel de laboratoire conforme GLP

dpwlink 15682

Article	Type
401.SCD-4.0	Logiciel Balance Connection SCD-4.0

Accessoires de montage · Équipements



Accessoires pour montage

Sauterelles ESD	526
Support de montage	528
Plaques tournantes ESD	531
Support de circuit imprimé antistatique	531

Équipement de dosage

Stylos doseurs	532
Doseurs Vieweg / Fisnar	532
Consommables	536
Aiguilles de dosage Vieweg / Fisnar	538
Doseurs Kahnetics	539
Consommables Kahnetics	540
Aiguilles de dosage Kahnetics	540

Luminaire

Luminaire pour postes de travail	541
Lampes à loupe	545

Inspection optique

Microscopes	551
Systèmes d'inspection	554
Loupes	566

Nettoyage

Nettoyage d'entretien	569
Nettoyage des produits	571
Hygiène / Désinfection	573
Nettoyage antistatique	574
Nettoyage des circuits imprimés et pièces métalliques	575

Chimie

Produits de maintenance	579
Lubrification de contacts / mécanique	580
Vernis de protection	580
Produits de dissipation thermique	583
Masses de scellement	584

Sauterelles ESD

Les sauterelles ESD ont été spécialement conçues pour le travail avec des composants, modules ou appareils sensibles aux décharges électrostatiques dans des zones protégées ESD (EPA) conformément à la norme DIN EN 61340-5-1.

Sauterelles verticales ESD

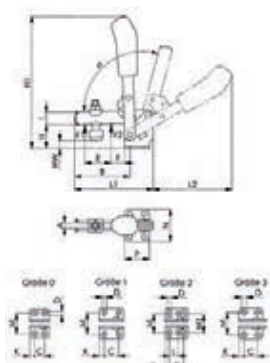

- avec embout de protection et poignée
- matériau dissipateur
- avec bras d'appui ouvert et base horizontale
- galvanisée et passivée
- rivets en acier inoxydable monté, en cas de taille 2 et 3, dans les douilles de palier cémentés
- points d'appui graissés
- poignée ergonomique et résistante aux huiles avec grand repose-main et partie souple
- pièce de serrage de sécurité avec protège-doigts, sécurité en bout de bras d'appui pour éviter la sortie de la vis de placage

N° d'article	Taille	A	B	C	D	E	F	H
630.6800.0	0	4	31	8,5 - 13,5	4,5	14	5,0	18
630.6800.1	1	5	39	16,0	4,5	18	6,0	19
630.6800.2	2	6	52	20,0	5,5	25	11,0	23
630.6800.3	3	8	79	20,0	7,5	37	19,0	33

N° d'article	Taille	H1	HW min.	HW max.	I	K	L	L1
630.6800.0	0	81	-1,5	3,5	8	5,5	-	49
630.6800.1	1	98	-4,0	2,0	10	5,5	-	61
630.6800.2	2	140	-3,0	4,5	12	6,0	12,5	78
630.6800.3	3	186	2,0	11,0	18	7,5	-	112

N° d'article	Taille	L2	M	M1	N	P	a	a*
630.6800.0	0	50	23,0	-	32	22	95°	-
630.6800.1	1	58	22,5 - 26,0	-	34	27	95°	-
630.6800.2	2	89	23,0 - 31,0	27	43	32	105°	60°
630.6800.3	3	112	32,5	-	46	35	105°	60°

dpvlink 24596

Article Type

630.6800.0 **Sauterelle verticale ESD type 6800, taille 0**

- vis de serrage M4 x 25
- force de retenue 0,5 - 0,7 kN
- poids 60 g

630.6800.1 **Sauterelle verticale ESD type 6800, taille 1**

- vis de serrage M5 x 30
- force de retenue 0,6 - 1,1 kN
- poids 105g

630.6800.2 **Sauterelle verticale ESD type 6800, taille 2**

- vis de serrage M6 x 35
- force de retenue 0,8 - 1,2 kN
- poids 175g

630.6800.3 **Sauterelle verticale ESD type 6800, taille 3**

- vis de serrage M8 x 45
- force de retenue 1,2 - 2,5 kN
- poids 410g

Accessoires

630.6890.0 Vis de placage ESD type 6890, taille 0

630.6890.1 Vis de placage ESD type 6890, taille 1

630.6890.2 Vis de placage ESD type 6890, taille 2

630.6890.3 Vis de placage ESD type 6890, taille 3

Sauterelle horizontale ESD

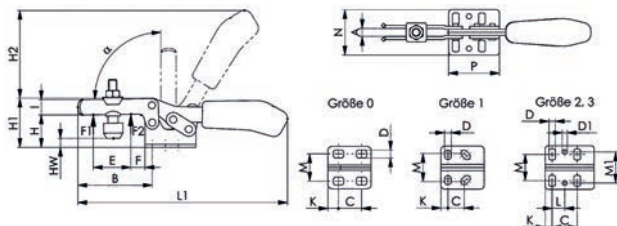

- avec embout de protection et poignée de matériau dissipateur
- avec bras d'appui ouvert et base horizontale
- galvanisée et passivée
- rivets en acier inoxydable monté, en case de taille 2 et 3, dans les douilles de palier cémentés
- points d'appui graissés
- poignée ergonomique et résistante aux huiles avec grand repose-main et partie souple
- pièce de serrage de sécurité avec protège-doigts, sécurité en bout de bras d'appui pour éviter la sortie de la vis de placage

N° d'article	Taille	A	B	C	D	D1	E	F
630.6830.0	0	4	28	11,5 - 15,5	4,6	-	9,0	5,5
630.6830.1	1	5	42	13,0 - 14,5	5,2	-	18,7	8,0
630.6830.2	2	6	64	26,0	5,6	5,6	32,0	16,0
630.6830.3	3	8	73	25,7	6,5	5,1	38,0	14,0

N° d'article	Taille	H	H1	H2	HW min.	HW max.	I	K
630.6830.0	0	41,5	23,0	34	-5,5	0,0	7,5	6,3
630.6830.1	1	19,0	30,0	49	-3,0	2,5	10,0	5,5
630.6830.2	2	24,0	45,0	68	-1,5	5,0	13,2	6,0
630.6830.3	3	32	48,5	86	-2,0	9,0	15,0	7,0

N° d'article	Taille	L	L1	M	M1	N	P	a
630.6830.0	0	-	79	16,0	-	25,0	25,5	90°
630.6830.1	1	-	120	18,0 - 21,5	-	34,0	34,0	90°
630.6830.2	2	12,7	162	19,5 - 29,5	28,5	42,0	38,0	90°
630.6830.3	3	13,0	206	22,0 - 31,8	31,6	45,5	50,0	90°

dpvlink 24730

Article Type

630.6830.0 **Sauterelle horizontale ESD type 6830, taille 0**

- vis de serrage M4 x 25
- force de retenue 0,25 - 0,4 kN
- poids 35 g

630.6830.1 **Sauterelle horizontale ESD type 6830, taille 1**

- vis de serrage M5 x 30
- force de retenue 0,8 - 1,1 kN
- poids 105 g

630.6830.2 **Sauterelle horizontale ESD type 6830, taille 2**

- vis de serrage M6 x 35
- force de retenue 1,0 - 1,2 kN
- poids 185 g

630.6830.3 **Sauterelle horizontale ESD type 6830, taille 3**

- vis de serrage M8 x 45
- force de retenue 1,8 - 2,5 kN
- poids 320 g

Accessoires

630.6890.0 Vis de placage ESD type 6890, taille 0

630.6890.1 Vis de placage ESD type 6890, taille 1

630.6890.2 Vis de placage ESD type 6890, taille 2

630.6890.3 Vis de placage ESD type 6890, taille 3

Sauterelle à tige coulissante ESD

NEU 

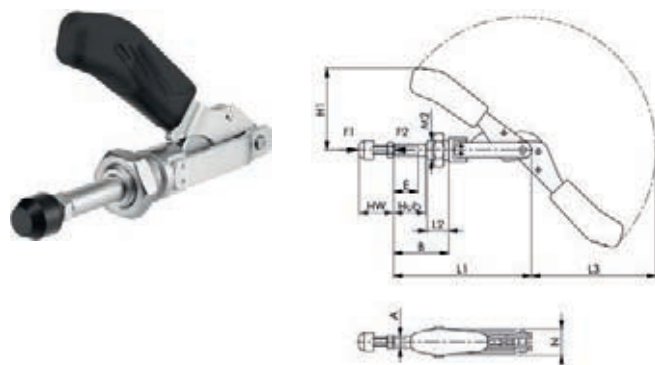

- avec embout de protection et poignée de matériau dissipateur
- sans embase coudée
- sauterelle de traction et de pression (mouvement de la tige et du levier dans la même direction)
- long guidage de la tige coulissante avec filetage de fixation et écrou
- galvanisé et passivé
- rivets en acier inoxydable monté, en cas de taille 2 et 3, dans les douilles de palier cémentés
- parties du levier et tige en acier traité
- points d'appui graissés
- sauterelle à tige coulissante à filetage frontal pour montage direct dans des parois de tôle et montages d'usinage
- poignée ergonomique et résistante aux huiles avec grand repose-main et partie souple

N° d'article	Taille	A	B min.	B max.	E	H1	Levée
630.6840.0	0	6,5	10,5	26,5	13	37,0	16
630.6840.1	1	8,0	17,5	37,5	20	45,5	20
630.6840.2	2	10,0	20,0	46,0	20	66,0	26
630.6840.3	3	12,0	24,0	56,0	30	82,5	32

N° d'article	Taille	HW min.	HW max.	L1	L2	L3	M2	N
630.6840.0	0	12	20	66,5	10	54	M10 x 1,0	15
630.6840.1	1	12	20	91,0	16	74	M12 x 1,5	18
630.6840.2	2	17	25	114,0	19	105	M16 x 1,5	22
630.6840.3	3	22	35	140,0	22	127	M20 x 1,5	27

dpvlink 24735



Article Type

- 630.6840.0 **Sauterelle à tige coulissante ESD type 6840, taille 0**
- vis de serrage M4 x 20
 - force de retenue 0,8 - 0,8 kN
 - poids 60 g
- 630.6840.1 **Sauterelle à tige coulissante ESD type 6840, taille 1**
- vis de serrage M4 x 20
 - force de retenue 1,1 - 1,1 kN
 - poids 100 g
- 630.6840.2 **Sauterelle à tige coulissante ESD type 6840, taille 2**
- vis de serrage M6 x 25
 - force de retenue 2,0 - 2,0 kN
 - poids 245 g
- 630.6840.3 **Sauterelle à tige coulissante ESD type 6840, taille 3**
- vis de serrage M8 x 35
 - force de retenue 2,5 - 2,5 kN
 - poids 330 g

Accessoires

- 630.6880.0 Vis de placage ESD type 6880, taille 0+1
- 630.6880.2 Vis de placage ESD type 6880, taille 2
- 630.6880.3 Vis de placage ESD type 6880, taille 3

Sauterelle à tige coulissante ESD

NEU 

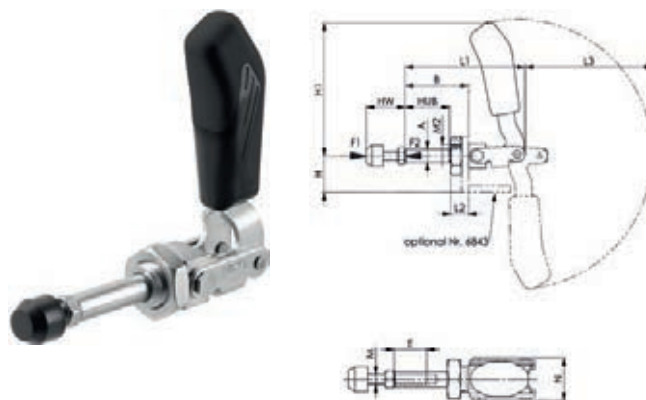

- avec embout de protection et poignée de matériau dissipateur
- version courte
- sauterelle de traction et de pression
- long guidage de la tige coulissante avec filetage de fixation et écrou
- galvanisé et passivé
- rivet en acier inoxydable
- vis de fixation trempée et revenue
- points d'appui graissés
- poignée ergonomique et résistante aux huiles avec grand repose-main et partie souple

N° d'article	Taille	A	B	E	H	H1	Levée	HW min.
630.6844.2	2	10	36	15	24	73	24,5	17
630.6844.3	3	12	57	25	33	123	40,0	22

N° d'article	Taille	HW max.	L1	L2	L3	M	M2	N
630.6844.2	2	25	68,5	13	68	M6	M16 x 1,5	30,5
630.6844.3	3	35	108,0	16	115	M8	M20 x 1,5	33,0

dpvlink 24741



Article Type

- 630.6844.2 **Sauterelle à tige coulissante ESD type 6844, taille 2**
- vis de serrage M6 x 25
 - force de retenue 1,0 - 1,0 kN
 - poids 130 g
- 630.6844.3 **Sauterelle à tige coulissante ESD type 6844, taille 3**
- vis de serrage M8 x 35
 - force de retenue 2,5 - 2,5 kN
 - poids 320 g

Accessoires

- 630.6880.0 Vis de placage ESD type 6880, taille 0+1
- 630.6880.2 Vis de placage ESD type 6880, taille 2
- 630.6880.3 Vis de placage ESD type 6880, taille 3

Vis de placage ESD type 6880

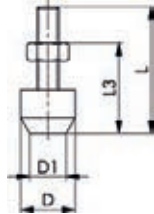

- avec embout de protection et poignée de matériau dissipateur
- pour sauterelle à tige coulissante, trempée et revenue, galvanisée et passivée
- classe de résistance 8.8
- avec embout de protection démontable et rondelle-écrou

N° d'article	Taille	Vis DIN 933	D	D1	L	L3
630.6880.0	0	M4 x 20	11,0	7	27	12 - 20
630.6880.2	2	M6 x 25	15,0	10	35	17 - 25
630.6880.3	3	M8 x 35	19,5	13	48	22 - 35

dpvlink 24744



Article Type

- 630.6880.0 **Vis de placage ESD type 6880, taille 0+1**
- M4 x 20
 - poids 4 g
- 630.6880.2 **Vis de placage ESD type 6880, taille 2**
- M6 x 25
 - poids 15 g
- 630.6880.3 **Vis de placage ESD type 6880, taille 3**
- M8 x 35
 - poids 26 g

Vis de placage ESD type 6890

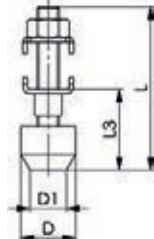

- avec embout de protection et poignée de matériau dissipateur
- pour bras d'appui ouverts, trempée et revenue, galvanisée et passivée
- classe de résistance 8.8
- avec embout de protection démontable et rondelle-écrou

N° d'article	Taille	Vis DIN 933	Rondelle en U Taille	D	D1	L	L3
630.6890.0	0	M4 x 25	0	11,0	7	32	13 - 20
630.6890.1	1	M5 x 30	1	12,5	8	38	17 - 24
630.6890.2	2	M6 x 35	2	15,0	10	45	18 - 28
630.6890.3	3	M8 x 45	3	15,0	10	58	22 - 34

dpvlink 24748



Article Type

- 630.6890.0 **Vis de placage ESD type 6890, taille 0**
- M4 x 25
 - poids 5 g
- 630.6890.1 **Vis de placage ESD type 6890, taille 1**
- M3 x 30
 - poids 10 g
- 630.6890.2 **Vis de placage ESD type 6890, taille 2**
- M6 x 35
 - poids 22 g
- 630.6890.3 **Vis de placage ESD type 6890, taille 3**
- M8 x 45
 - poids 40 g

Support de montage

Petits étaux

L'étau BERNSTEIN avec un joint sphérique a un tête pivotante qui peut être ajusté en continu, pivoté de 360° et incliné de +/- 45°. La partie supérieure de l'étau peut être inclinée dans toute direction et permet de travailler devant ou sur la table. Une simple pression de levier suffit pour desserrer, d'aligner individuellement et serrer de nouveau la tête de l'étau dans la rondelle conique. Sans aucun arrêt, le serrage de la sphère offre un appui solide.

Petit étau Spannfix BERNSTEIN avec pince de fixation



- pour bancs avec un panneau de table de 80 mm d'épaisseur
- facile et rapide à installer
- réglable en continu

Données techniques:

Pression de serrage:	150 kp
Ecartement de mâchoires:	70 mm
Profondeur de serrage:	38 mm
Largeur des mâchoires:	50 mm
Mâchoires:	plastique, échangeables
Poids:	1,45 kg
Surface de la superficie R _p :	10 ⁷ - 10 ⁸ Ohm (version antistatique)

dpvlink 6943



Article Type

- 9-205.ESD **Petit étau ESD Spannfix BERNSTEIN avec pince de fixation**
version dissipatrice, couleur: noire
- 9-205 **Petit étau Spannfix BERNSTEIN avec pince de fixation**
version non-conductrice, couleur: grise

Petit étau Spannfix BERNSTEIN avec base à visser



- plaque de base pour visser sur les bancs ou d'autres surfaces
- fixation avec quatre trous de dégagement (ø 9 mm)
- réglable en continu

Données techniques:

Pression de serrage:	150 kp (1470 N)
Ecartement de mâchoires:	70 mm
Profondeur de serrage:	38 mm
Largeur de mâchoires:	50 mm
Mâchoires:	plastique, échangeables
Poids:	1,30 kg
Plaque de montage:	150 x 105 mm

dpvlink 6945



Article Type

- 9-215.ESD **Petit étau ESD Spannfix BERNSTEIN avec base à visser**
version dissipatrice, couleur noire
- 9-215 **Petit étau Spannfix BERNSTEIN avec base à visser**
version non-conductrice, couleur grise

Petit étau Spannfix BERNSTEIN JEU



Une simple pression de levier suffit pour desserrer, d'aligner individuellement et serrer de nouveau la tête de l'étau dans la rondelle conique. Dans l'EPA l'étau ESD est connecté avec un bouton-pression de 10 mm au point de mise à la terre via la base.



9-205.ESD.SET1 - se compose de :

9-205.ESD	Base SPANNFIX ESD avec tête sphérique et pince de fixation, dissipateur
2201.233	Prise de mise à la terre, 2 x BP 10 mm / 1 x raccordement vissé avec écrou moleté (pour œillets M4 / M5)
2250.756.10	Câble de mise à la terre (câble lisse 1,5m), BP 10 mm / BP 10 mm



9-215.ESD.SET1 - se compose de :

9-215.ESD	Base SPANNFIX Vario ESD avec tête sphérique et base à visser, dissipateur
2201.233	Prise de mise à la terre, 2 x BP 10 mm / 1 x raccordement vissé avec écrou moleté (pour œillets M4 / M5)
2250.756.10	Câble de mise à la terre (câble lisse 1,5m), BP 10 mm / BP 10 mm

dpvlink 24629

Article	Type
9-205.ESD.SET1	Spannfix BERNSTEIN ESD JEU Petit étau ESD avec pince de fixation
9-215.ESD.SET1	Spannfix BERNSTEIN ESD JEU Petit étau ESD avec base à visser



SPANNFIX Vario

Les éléments individuels de SPANNFIX Vario peuvent être combinés au choix.



Exemple d'application 1
9-251.ESD
9-253.ESD
9-255.ESD



Exemple d'application 2
9-251.ESD
9-252.ESD

Base BERNSTEIN ESD Vario avec pince de fixation



- avec pince de fixation pour visser sur des bancs
- avec plateau de table d'une épaisseur maximale de 80 mm.
- poids: 0,95 kg

dpvlink 6964

Article	Type
9-251.ESD	Base BERNSTEIN ESD Vario avec pince de fixation Version dissipatrice, couleur noire
9-251	Base BERNSTEIN Vario avec pince de fixation Version non-conductrice, couleur: grise



Base BERNSTEIN ESD Vario avec base à visser



- avec console à visser et fileté M 12 x 1,5 pour vissage
- plaque de base 150 x 105 mm
- poids : 0,80 kg.

dpvlink 6966

Article	Type
9-261.ESD	Base BERNSTEIN ESD Vario avec base à visser version dissipatrice, couleur noire
9-261	Base BERNSTEIN ESD Vario avec base à visser version non-conductrice, couleur grise



Jeu de base ESD Spannfix



Jeu ESD se compose de :

- 9-205.ESD ou 9-215.ESD Base SPANNFIX Vario ESD avec tête sphérique, dissipateur
- 2201.233 Prise de mise à la terre, 2 x BP 10 mm / 1 x raccordement vissé avec écrou moleté (pour œillets M4 / M5)
- 2250.756.10 Câble de mise à la terre (câble lisse 1,5m), BP 10 mm / BP 10 mm

dpvlink 24632

Article	Type
9-251.ESD.SET1	JEU de Spannfix BERNSTEIN ESD base Vario avec pince de fixation
9-261.ESD.SET1	JEU de base Spannfix BERNSTEIN ESD Vario avec base à visser



Tête de vissage SPANNFIX



Données techniques :

- Pression de serrage : 150 kp
- Ecartement de mâchoires : 70 mm
- Profondeur de serrage : 38 mm
- Largeur de mâchoires : 50 mm
- Mâchoires : plastique, échangeables
- Poids : 0,56 kg

dpvlink 6952

Article	Type
9-252.ESD	Tête de vissage ESD SPANNFIX Version dissipatrice, couleur noire
9-252	Tête de vissage SPANNFIX Version non-conductrice, couleur : grise



Support de circuits imprimés SPANNFIX



Ecartement de mâchoires réglable, possibilité d'extension au choix, serrage adapté au travail par ajustage de la position centrée, logement isolé, ajustement serré du circuit imprimé grâce au ressort intégré dans les traverses de logement.

dpvlink 6954

Article	Type
9-253.ESD	Support de circuits imprimés ESD SPANNFIX Ecartement de mâchoires 25 - 270 mm, hauteur maximale 70 mm, poids 0,28 kg, version dissipatrice, couleur noire



Adaptateur angulaire SPANNFIX



- pour élargir le rayon de braquage en utilisant le support de circuits imprimés (n° d'article 9-253/9.253.ESD)
- poids : 0,095 kg.

dpvlink 6960

Article	Type
9-255.ESD	Adaptateur angulaire ESD SPANNFIX Version dissipatrice, couleur noire
9-255	Adaptateur angulaire SPANNFIX Version non-conductrice, couleur: grise



Plaque à visser universelle SPANNFIX



- Fentes appropriés pour vis standard pour monter des prototypes ou pour maintenir p.ex. des tuners, transformateurs, des haut-parleurs etc.
- poids : 95 g

dpvlink 6968

Article	Type
9-254.ESD	Plaque à visser universelle ESD SPANNFIX version dissipatrice, couleur noire
9-254	Plaque à visser universelle SPANNFIX version non-conductrice, couleur grise



Plaque de recouvrement SPANNFIX pour circuits imprimés



- pour l'utilisation avec 9-253
- recouvert d'une couche de mousse de 20 mm
- éléments de tailles différentes sont appuyés de telle manière qu'un soudage adapté au travail est possible après le tournement le support de circuits imprimés
- dimensions de la plaque de recouvrement : 240 x 130 mm
- poids : 0,26 kg.

dpvlink 6956

Article	Type
9-256	Plaque de recouvrement SPANNFIX pour circuits imprimés (pour 9-253) Version non-conductrice, couleur: rouge



Dispositif de retournement rapide



- pour l'utilisation avec 9-253 / 9-253.ESD
- avec adaptateur angulaire fixé
- permet la rotation rapide du support de circuits imprimé et la plaque de recouvrement de 180°
- poids : 0,27 kg.

dpvlink 6962

Article	Type
9-257.ESD	Dispositif de retournement rapide ESD Version dissipatrice, couleur noire



SPANNFIX 4.0

Étau avec joint sphérique SPANNFIX 4.0 avec pince de fixation



- tête rotative à 360° et inclinable jusqu'à 90° grâce au joint sphérique
- 4 goupilles de serrage (rotatives dans l'axe) adaptables à chaque objet en toute forme et taille
- oreille de centrage pour un travail vertical
- mâchoires en acier profilé (côté lisse et un côté avec un bord décalé et deux rainures verticales) conçues comme mâchoires tournantes et échangeables
- linéal intégré pour lire les profondeurs de serrage directement à l'étau
- base avec pince de fixation pour monter le SPANNFIX aux bords plans de la table de jusqu'à 80 mm ainsi qu'au coin de la table - c'est la position optimale pour exploiter le rayon de travail entier de 330 mm

Données techniques :

Pression de serrage :	12.000 N
Ecartement de mâchoires :	100 mm
Profondeur de serrage :	50 mm
Largeur de mâchoires :	100 mm
Poids :	5,50 kg

dpvlink 24118

Article	Type
9-290	Étau Spannfix 4.0



Plaques tournantes ESD

Plaques tournantes ESD octogone



Plaque tournante ESD

- matériau de dessus: mousse PE réticulée, conductrice, (6 mm), noire
- partie inférieure: plaque tournante en acier galvanisé
- profil très bas (25 mm)
- capacité de charge max. 23 kg

Conformément à la norme ESD DIN EN 61340-5-1 ⚠

dpvlink 18699

Article	Type
5805.47200	Plaque tournante ESD Diamètre: 318 mm

5805.47201	Plaque tournante ESD Diamètre: 394 mm
------------	---



Support de circuit imprimé antistatique

Support de circuit imprimé antistatique PCSA



Le support facilite l'équipement et le soudage des circuits imprimés, particulièrement en cas de fabrication en série.

Les circuits imprimés sont insérées et tenues entre les rails de guidage par des écrous moletés freinants. La barre centrale peut être démontée pour assurer une utilisation optimale de la surface de travail.

Après l'équipement les composants sont appuyés par la plaque de recouvrement avec doublure en mousse antistatique. La distance entre la plaque d'appui et le support est réglable, le couvercle est fermé avec des ressorts. Les circuits imprimés sont remis dans la position de travail en relevant et pivotant le support.

Lors du soudage et la coupe les composants sont tenus sécurément. Le châssis-support peut être simplement enlevé et transporté vers la place de travail suivante.

Conformément à la norme ESD DIN EN 61340-5-1 ⚠

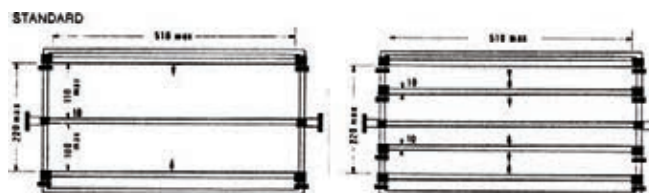

Les supports de circuit imprimé sont équipés d'une barre centrale et 2 rails de guidage réglables.

dpvlink 3036

Article	Type
690.101.ESD	Support de circuit imprimé antistatique ESD PCSA 1 Taille maximale de CI 270 x 220 mm
690.102.ESD	Support de circuit imprimé antistatique ESD PCSA 2 Taille maximale de CI 500 x 220 mm
690.104.ESD	Support de circuit imprimé antistatique ESD PCSA 4 Taille maximale de CI 500 x 350 mm



Accessoires

690.201	Rail additionnel pour PCSA 1, complet
690.202	Rail additionnel pour PCSA 2, complet
690.204	Rail additionnel pour PCSA 4, complet

Stylos doseurs

Stylo doseur ESD Bonpen



Stylo doseur vide rechargeable



- 7 pointes différentes pour applications diverses
- excellent pour une application fine et précise des flux et d'autres solutions appropriées
- utilisable pour flux, solvants, lubrifiants, masques et produits aqueux
- antistatique / version ESD

dpvlink 23097

Article	Type
I-BON-102.ESD	Stylo doseur ESD BON-102 Pointe -BR-102 forme conique courte, pinceau fin en nylon Largeur 4,3 mm, longueur 14 mm
I-BON-102B.ESD	Stylo doseur ESD BON-102B Pointe I-BR-102B forme conique courte, feutre fin Largeur 4,0 mm, longueur 9,5 mm
I-BON-102D.ESD	Stylo doseur ESD BON-102D Pointe I-BR-102D forme ciseau plate, pinceau fin en nylon Largeur 6,2 mm, longueur 17 mm
I-BON-102F.ESD	Stylo doseur ESD BON-102F Pointe I-BR-102F forme ciseau plate, feutre fin Largeur 4,5 mm, longueur 10 mm
I-BON-102K.ESD	Stylo doseur ESD BON-102K Pointe I-BR-102K forme ciseau oblique, feutre fin Largeur 4,5 mm, longueur 12,5 mm
I-BON-102S.ESD	Stylo doseur ESD BON-102S Pointe I-BR-102S forme conique ultra-fine et extra courte, pinceau fin en nylon Largeur 2,5 mm, longueur 10 mm
I-BON-102T.ESD	Stylo doseur ESD BON-102T Pointe I-BR-102T forme conique longue, pinceau fin en nylon Largeur 5,2 mm, longueur 18 mm
I-BON-102A.ESD	Stylo doseur ESD jeu BON-102A contient les stylos doseur Bonpen I-BON-102, I-BON-102B, I-BON-102D, I-BON-102F, I-BON-102K, I-BON-102S, I-BON-102T



Pointes Bonpen

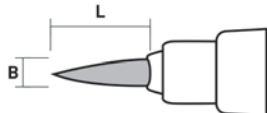

UE : 5 pièces

dpvlink 23098

Article	Version	L [mm]	L [mm]
I-BR-102.ESD	forme conique courte, pinceau de nylon fin	4,3	14
I-BR-102B.ESD	forme conique courte, feutre fin	4,0	9,5
I-BR-102D.ESD	forme ciseau plate, pinceau de nylon fin	6,2	17
I-BR-102F.ESD	forme ciseau plate, feutre fin	4,5	10
I-BR-102K.ESD	forme ciseau oblique, feutre fin	4,5	12,5
I-BR-102S.ESD	forme conique ultra-fine et extra courte, pinceau de nylon fin	2,5	10
I-BR-102T.ESD	forme conique longue, pinceau de nylon fin	5,2	18



Cartouche pour stylo doseur Bonpen ESD



dpvlink 23114

Article	Type
I-CA102.ESD	Cartouche de remplacement pour stylo doseur ESD Bonpen Contenu : 7 ccm, UE : 5 pièces



Doseurs Vieweg / Fisnar

Doseur DC150



Le doseur analogique DC150 est recommandé pour les applications qui ne peuvent être faites que manuellement et ne nécessitent aucun contrôle du temps de distribution. La procédure de dosage est déclenchée en appuyant sur la pédale. L'appareil est une alternative peu coûteuse et assure les opérations de distribution continues avec la même précision et qualité. Il convient pour les médias de toutes sortes et est équipé de réglage d'aspiration anti-goutte pour éviter un égouttage en cas des fluides de faible viscosité.

Caractéristiques :

- Cycle de dosage continu
- Large gamme d'applications
- Réglage d'aspiration anti-goutte
- Système économique et très fiable



1. Retention du vide
2. Sortie d'air comprimé
3. Manomètre pour sortie d'air comprimé
4. Régulateur de pression
5. LED de puissance

Données techniques :

Dimensions :	235 x 75 x 220 mm
Méthode de dosage :	manuelle
Tension d'entrée :	85-264 V AC / 50/60 Hz
Tension de fonctionnement :	24 V CC (avec pédale)
Entrée d'air comprimé :	0-7 bar
Sortie d'air comprimé :	0,1-7 bar
Poids :	environ 1,3 kg

Jeu d'accessoires (contenu de la livraison)

	Pièces	
504576	Câble 230V AC	1
504569	Pédale	1
504571	Porte-seringue	1
504572	Tuyau pour entrée d'air	1
990180	30cc Adaptateur de seringue	1
801004	30cc Seringue	3
801009	30cc Bouchon	3
990062-K	Jeu d'aiguilles de dosage petit 17 -pièce	1

dpvlink 19869

Article	Type
DC150	Doseur DC150 avec accessoires standard



Doseur DC270 avec temporisation



Les doseurs de la série DC270 est sont équipés d'un temporisateur avec lequel un temps de dosage réglable de 0,01 à 30 secondes peut être réglé. Les deux modèles disponibles se distinguent par le dimensionnement de la pression de sortie. Le doseur DC 200 est utilisé pour le contrôle précis du dosage à commande pneumatique, comme le dosage des petites cartouches de 3 - 55 cc. Le régulateur d'air comprimé intégré permet de régler la pression du matériau avec précision.

Caractéristiques :

- temporisateur
- manomètre pour le réglage de la pression
- bloc d'alimentation à grande portée 85-264V AC
- rétention du vide



1. Rétention du vide
2. Sortie d'air comprimé
3. Manomètre pour sortie d'air comprimé
4. Régulateur de pression
5. LED de puissance
6. Temporisateur marche/arrêt
7. Réglage de période

Données techniques :

Dimensions :	235 x 75 x 220 mm
Plage horaire :	0,01 à 31 secondes
Méthode de mesure :	manuelle ou temporisée
Tension d'entrée :	85-264 V AC / 50/60Hz
Tension de fonctionnement	24 V CC (avec pédale)
Entrée d'air comprimé :	0-7 bar
Sortie d'air comprimé :	0,1-7 bar
Poids :	environ 1,3 kg

Jeu d'accessoires (contenu de la livraison)

		Pièces
504576	Câble 230V AC	1
504569	Pédale	1
504571	Porte-seringue	1
504572	Tuyau pour entrée d'air	1
990180	30cc Adaptateur de seringue	1
801004	30cc Seringue	3
801009	30cc Bouchon	3
990062-5	Jeu d'aiguilles de dosage petit 17-pièce	1

dpvlink 19859

Article	Type
DC270	Doseur DC270 avec accessoires standard



Doseur DC370 avec temporisation



Une surveillance numérique de la pression d'entrée et une limite de pression sélectable augmentent la sécurité du processus du **DC 300**.

Les quatre appareils de la série DC 300 se distinguent par la conception de la sortie d'air comprimé et l'interface E/S optionnelle avec laquelle le DC 300 peut être intégré dans des flux de travail automatisés.

Caractéristiques :

- port E/S optionnel
- affichage numérique
- fonctionnement cyclique
- 9 emplacements de programme
- surveillance de pression d'entrée avec capteur de pression et afficheur des erreurs
- unité de pression commutable bar/psi
- temporisateur
- manomètre pour le réglage de la pression
- bloc d'alimentation à grande portée 85-264V AC
- rétention du vide



1. Rétention du vide
2. Sortie d'air comprimé
3. Manomètre pour sortie d'air comprimé
4. Régulateur de pression
5. Affichage à 7 segments
6. LED d'état
7. Boutons

Données techniques :

Dimensions :	235 x 75 x 220 mm
Plage horaire :	0,01 à 9999 secondes
Méthode de mesure :	manuelle ou temporisée
Tension d'entrée :	85 - 264 V AC
Tension de fonctionnement :	24 V CC (avec pédale)
Entrée d'air comprimé :	0-7 bar
Sortie d'air comprimé :	0,1-7 bar
Poids :	env. 1,3 kg

Jeu d'accessoires (contenu de la livraison)

		Pièces
504576	Câble 230V AC	1
504569	Pédale	1
504571	Porte-seringue	1
504572	Tuyau pour entrée d'air	1
990180	30cc Adaptateur de seringue	1
801004	30cc Seringue	3
801009	30cc Bouchon	3
990062A-G	Jeu d'aiguilles de dosage grande 134-pièce	1

dpvlink 19864

Article	Type
DC370	Doseur DC370 avec accessoires standard



Doseur DC600 avec brucelles à vide



Les brucelles à vide font du doseur **DC 600** l'appareil idéal pour des applications de placement et pour l'assemblage et le post-traitement de petites pièces. Avant de placer les pièces avec les brucelles à vides, les pâte à braser et autres matériaux peuvent être appliqués avec la plus grande précision. Le doseur DC 600 convient à de nombreuses applications industrielles dans le domaine miniature. Il est équipé d'un système d'aspiration sous vide pour éviter un égouttage en cas des fluides de faible viscosité.

Caractéristiques :

- appareil avec deux fonctions
- brucelles à vide
- temporisateur
- résistance aux gouttes par aspiration sous vide
- convient aux applications de dosage et de positionnement



1. Retention du vide
2. Sortie d'air comprimé
3. Manomètre
4. Régulateur de pression
5. Temporisateur marche/arrêt
6. Réglage de période
7. Connexion pour brucelles à vide
8. Dépression pour brucelles à vide

Données techniques:

Dimensions:	260 x 75 x 220 mm
Temporisation:	0,01-31 secondes
Mode de dosage:	manuel ou temporisé
Alimentation électrique:	85-264 V AC
Tension de fonctionnement:	24 V DC (avec pédale)
Vitesse de dosage:	600+/minute
Entrée d'air comprimé:	0-7 bar
Sortie d'air comprimé:	0,1-7 bar
Poids:	env. 1,5 kg

Jeu d'accessoires (contenu de la livraison)

Article	Description	Pièces
504576	Câble 230V AC	1
504569	Pédale	1
504571	Porte-seringue	1
504572	Tuyau pour entrée d'air	1
990180	30cc Adaptateur de seringue	1
801004	30cc Seringue	3
801009	30cc Bouchon	3
990062A-G	Jeu d'aiguilles de dosage grande 134-pièce	1
560046	Brucelles avec fonction de vide avec ventouse mm Ø 3,5 / Ø 5,1 / Ø 6,4 / Ø 8,1 / Ø 10,2 et aiguilles de dosage coudée 45° mm Ø 0,5 / Ø 0,8 / Ø 1,6	1

dpvlink 17376

Article	Type
DC600	Doseur DC600 avec accessoires standard



Doseur numérique DC1000



Le doseur numérique de la série **DC1000** est l'entrée dans la technologie du dosage numérique. L'opération du doseur se fait confortablement avec les boutons à gauche et à droite de l'affichage. Les informations relatives à la surveillance de la durée de dosage, à la fonction d'apprentissage, à la sélection du logiciel, au compteur de cycles, à la surveillance numérique de la pression, etc. peuvent être facilement lues grâce à l'écran simple et explicite. L'appareil peut communiquer via l'interface E/S standard via un automate programmable ou une commande de machine.

Caractéristiques :

- affichage numérique de la pression d'entrée
- 8 espace de mémoire
- compteur de cycles
- régulateur de pression fine
- Made in Germany



1. Retention du vide
2. Sortie d'air comprimé
3. Manomètre pour sortie d'air comprimé
4. Régulateur de pression de précision
5. Écran
6. LEDs d'état
7. Boutons

Données techniques :

Dimensions :	260 x 75 x 220 mm (L x H x P)
Poids :	1,5 kg
Durée de dosage :	0,01 - 999 secondes
Méthode d'opération :	manuelle ou temporisée
Tension d'entrée :	85-264 V AC
Tension de fonctionnement :	24 V DC (avec pédale)
Entrée d'air comprimé :	jusqu'à 7 bar
Sortie d'air comprimé :	0,08 - 6 bar
Écran :	128 x 64 Pixel
Programme :	8 espaces de programme

Jeu d'accessoires (contenu de la livraison)

Article	Description	Pièces
504576	Câble 230V AC	1
504569	Pédale	1
504571	Porte-seringue	1
504572	Tuyau pour entrée d'air	1
990180	30cc Adaptateur de seringue	1
801004	30cc Seringue	3
801009	30cc Bouchon	3
990062A-G	Jeu d'aiguilles de dosage grand 134-pièce	1

dpvlink 25072

Article	Type
DC1020	Doseur numérique DC1020 - max. 2 bar avec accessoires standard
DC1040	Doseur numérique DC1040 - max. 4 bar avec accessoires standard
DC1060	Doseur numérique DC1060 - max. 6 bar avec accessoires standard



Doseur numérique DC1100



La série de doseurs DC1100 est disponible en diverses versions différant par l'hauteur de la pression de dosage maximale. Il est utilisé pour contrôler précisément des dosages à commande pneumatique, comme p.ex. dosages à partir de petites seringues de 3 – 55cc. Avec le régulateur de pression d'air de précision utilisée, la pression sur le matériau dans la seringue peut être ajustée avec précision. Le calibrage de la rétention du vide est indiqué sur l'écran. La surveillance numérique de la pression, y compris l'affichage de la pression d'entrée, augmente en plus la sécurité du processus.

Caractéristiques :

- minuterie
- port d'entrée/sortie
- régulateur de pression
- contrôle de la pression d'entrée
- affichage avec rétroéclairage
- affichage numérique de la rétention du vide
- EMV sûr et testé



1. Rétention du vide
2. Sortie d'air comprimé
3. Manomètre pour sortie d'air comprimé
4. Régulateur de pression de précision
5. Écran
6. LEDs d'état
7. Boutons

Données techniques :

Dimensions :	260 x 75 x 220 mm (L x H x P)
Poids :	1,5 kg
Durée de dosage :	0,01 - 999 secondes
Tension d'entrée :	85-264 V AC
Tension de fonctionnement :	24 V DC (avec pédale)
Entrée d'air comprimé :	jusqu'à 7 bar (affichage : numérique)
Sortie d'air comprimé :	0,08 - 6 bar
Rétention du vide :	<ul style="list-style-type: none"> • affichage numérique • indication comme valeur numérique • à trois chiffres sans unité
Écran :	128 x 64 Pixel
Programme :	8 espaces de programme

Jeu d'accessoires (contenu de la livraison)

Accessoire	Pièces
504576 Câble 230V AC	1
504569 Pédale	1
504571 Porte-seringue	1
504572 Tuyau pour entrée d'air	1
990180 30cc Adaptateur de seringue	1
801004 30cc Seringue	3
801009 30cc Bouchon	3
990062A-G Jeu d'aiguilles de dosage grand 134-pièce	1

dpvlink 25115

Article	Type
DC1120	Doseur numérique DC1120 - max. 2 bar avec accessoires standard
DC1140	Doseur numérique DC1140 - max. 4 bar avec accessoires standard
DC1160	Doseur numérique DC1160 - max. 6 bar avec accessoires standard



Doseur numérique DC1200



Le doseur complètement numérique DC1200 offre un affichage complètement révisé, où toutes les pressions de travail importantes peuvent être lues comme indication du niveau et valeur numérique. L'avantage de l'affichage numérique est la lisibilité précise. Il est possible de régler et surveiller la pression de dosage, la rétention de vide et les temps de dosage avec précision et de manière reproductible. Le DC1200 offre une fonction d'apprentissage, une sélection de programme avec 8 espaces de mémoire, un compteur de cycle, etc. L'affichage du menu simple et auto-explicatif assure un confort d'opération supérieur. L'appareil peut communiquer via l'interface E/S standard via un automate programmable ou une commande de machine.

Caractéristiques :

- minuterie
- port d'entrée/sortie
- régulateur de pression
- contrôle de la pression d'entrée
- affichage avec rétroéclairage
- EMV sûr et testé



1. Rétention du vide
2. Sortie d'air comprimé
3. Régulateur de pression de précision
4. Écran
5. LEDs d'état
6. Boutons

Données techniques :

Dimensions :	260 x 75 x 220 mm (L x H x P)
Poids :	1,5 kg
Durée de dosage :	0,01 - 999 secondes
Tension d'entrée :	85-264 V AC
Tension de fonctionnement :	24 V DC (avec pédale)
Entrée d'air comprimé :	jusqu'à 7 bar (affichage : numérique)
Sortie d'air comprimé :	0,08 - 6 bar
Rétention du vide :	<ul style="list-style-type: none"> • affichage numérique • indication comme valeur numérique • à trois chiffres sans unité
Écran :	128 x 64 Pixel
Programme :	8 espaces de programme

Jeu d'accessoires (contenu de la livraison)

Accessoire	Pièces
504576 Câble 230V AC	1
504569 Pédale	1
504571 Porte-seringue	1
504572 Tuyau pour entrée d'air	1
990180 30cc Adaptateur de seringue	1
801004 30cc Seringue	3
801009 30cc Bouchon	3
990062A-G Jeu d'aiguilles de dosage grand 134-pièce	1

dpvlink 25119

Article	Type
DC1220	Doseur numérique DC1220 - max. 2 bar avec accessoires standard
DC1240	Doseur numérique DC1240 - max. 4 bar avec accessoires standard
DC1260	Doseur numérique DC1260 - max. 6 bar avec accessoires standard



Doseur numérique DC3000

NEU 



Presque tous les réglages du doseur DC 3000 se font via l'écran tactile. Seulement la pression et la rétention du vide se règle avec le bouton rotatif au casier. La grande mémoire du DC 3000 permet d'enregistrer jusqu'à 64 programmes. Il est possible d'assembler jusqu'à cinq séquences de programmes et de les déroulent l'un après l'autre.

Caractéristiques :

- affichage numérique de la pression
- 64 espaces de programmes
- affichage en couleur
- limites inférieure et supérieure définissables
- attribution des PIN



1. Rétention du vide
2. Sortie d'air comprimé
3. Régulateur de pression de précision
4. Écran tactile 5"

Données techniques :

Dimensions :	245 x 110 x 115 mm (L x H x P)
Poids :	1,5 kg
Durée de dosage :	0,01 - 999 secondes
Méthode d'opération :	numérique
Tension d'entrée :	85-264 V AC
Tension de fonctionnement :	24 V DC (avec pédale)
Entrée d'air comprimé :	jusqu'à 7 bar
Sortie d'air comprimé :	0,08 - 6 bar
Programme :	64 espaces de programme

Contenu de la livraison

		Pièces
504576	Câble 230V AC	1
504569	Pédale	1
504571	Porte-seringue	1
504572	Tuyau pour entrée d'air	1
990180	30cc Adaptateur de seringue	1
801004	30cc Seringue	3
801009	30cc Bouchon	3
508530	Jeu d'aiguilles de dosage grand 125-pièce	1

dpvlink 26471

Article	Type
DC3000	Doseur numérique DC3000 avec écran tactile avec accessoires standard



Doseur à pédale pneumatique DB-815



Le doseur à pédale pneumatique DB-815 est le doseur robuste à prix favorable pour un usage simple. Les impulsions de dosage sont commandées par la pédale permettant un contrôle optimal du dosage. Il est possible d'appliquer des liquides de toute viscosité.

dpvlink 2880

Article	Type
DB815	Doseur à pédale pneumatique DB-815 sans système anti-goutte (sans accessoires)



Consommables

Séringues PP série 8000 "transparentes"

pour applications UV



dpvlink 22240

Article	Taille en cm ³	Unité de transport
801001	3	50 Pièce(s)
801002	5	40 Pièce(s)
801003	10	30 Pièce(s)
801004	30	20 Pièce(s)
801005	55	15 Pièce(s)



Séringues PP série 8000 "ambrées"

pour applications UV



dpvlink 22246

Article	Taille en cm ³	Unité de transport
801040	3	50 Pièce(s)
801041	5	40 Pièce(s)
801042	10	30 Pièce(s)
801043	30	20 Pièce(s)
801044	55	15 Pièce(s)



Séringues PP série 8000 "noires"

pour applications UV



dpvlink 22252

Article	Taille en cm ³	Unité de transport
801045	3	50 Pièce(s)
801046	5	40 Pièce(s)
801047	10	30 Pièce(s)
801048	30	20 Pièce(s)
801049	55	15 Pièce(s)



Adaptateur pour seringues série 8000



L'adaptateur pour seringues de la série 8000 permet un raccordement sûr et vite de la seringue à la connexion d'air comprimé de l'appareil de dosage.

UE = 1 pièce

dpvlink 22259

Article	Type
990183	Adaptateur pour seringues 3cc avec tuyau 1,0m
990182	Adaptateur de seringue 5 cc avec tuyau 1,0m
990181	Adaptateur pour seringues 10cc avec tuyau 1,0m
990180	Adaptateur pour seringues 55/30cc avec tuyau 1,0m

Tête d'adaptateur série 8000



pièce de remplacement, avec joint torique, pour tuyau 4/2

UE = 1 pièce

dpvlink 22274

Article	Type
990191	Tête d'adaptateur pour seringue 3cc
990190	Tête d'adaptateur pour seringue 5cc
990189	Tête d'adaptateur pour seringue 10cc
990188	Tête d'adaptateur pour seringue 55/30cc

Piston série 8000



vert, polyéthylène, avec Smooth-Flow

dpvlink 22279

Article	Taille en cm ³	Unité de transport
801006	Piston Smooth-Flow vert 3cc	3 50 Pièce(s)
801007	Piston Smooth-Flow vert 5cc	5 40 Pièce(s)
801008	Piston Smooth-Flow vert 10cc	10 30 Pièce(s)
801009	Piston Smooth-Flow vert 55/30cc	55 / 30 20 Pièce(s)

Bouchon série 8000



vert, polyéthylène

dpvlink 22284

Article	Taille en cm ³	Unité de transport
801038	Bouchon bas	3-55 10
801034	Bouchon supérieur seringue 3cc	3 10
801035	Bouchon supérieur seringue 5cc	5 10
801036	Bouchon supérieur seringue 10cc	10 10
801037	Bouchon supérieur seringue 30/55cc	30 / 55 10

Tuyau de l'adaptateur pour têtes d'adaptateur pour seringues série 8000



pièce de remplacement, en polyvinyle, transparent.

dpvlink 22294

Article	Ø intérieur	Ø extérieur
560780	Tuyau de l'adaptateur pour têtes d'adaptateur pour seringues	3,0 mm 6,0 mm

Tuyau d'air comprimé pour doseurs et appareils de commande



dpvlink 26510

Article	Ø intérieur	Ø extérieur
504509	Tuyau d'air comprimé pour doseurs et appareils de commande	4,0 6,0

Clip de sécurité série 8000



pièce de remplacement, pour adaptateur pour seringues

dpvlink 22306

Article	Type
5606034	Clip de sécurité pour adaptateur pour seringues

Filter fin pour air comprimé série 8000



Filter fin transparent (10µ) comme protection contre le reflux à la sortie de l'air comprimé vers la cartouche de dosage lors du dosage de produits liquides.

- pour tuyaux de 4 mm de diamètre intérieur
- pression d'éclatement supérieure à 3 bar

dpvlink 22308

Article	Type
500942	Filter fin pour tuyau d'air comprimé 504509

Pistons "Neoprène"



noirs

UE= 20 pièces

dpvlink 2854

Article	Type
502799	Pistons "Neoprène" pour seringues 80cc / 55cc / 30 cc

Poussoir

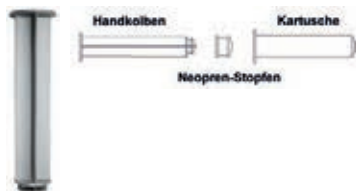

convient pour piston "Neoprène"

dpvlink 8705

Article	Taille en cm ³
560002A-PLR	Poussoir 30cc 30

Joint torique "Buna"



noir

UE = 10 pièces

dpvlink 2882

Article	Type
560005B	Joint torique "Buna" pour seringue 5cc
560006B	Joint torique "Buna" pour seringue 55cc/30cc
560038B	Joint torique "Buna" pour seringue 3cc
560043B	Joint torique "Buna" pour seringue 10cc

Joint torique "Viton"



pour liquides agressifs

UE = 10 pièces

dpvlink 2887

Article Type

560005V	Joint torique "Viton" pour seringue 5cc
560006V	Joint torique "Viton" pour seringue 50cc/30cc
560038V	Joint torique "Viton" pour seringue 3cc
560043V	Joint torique "Viton" pour seringue 10cc

Bouchon bas



UE = 10 pièces

dpvlink 2897

Article Couleur Fileté

580142	claire	non
580142-WT	blanche	oui
580142-BLK	noire	oui

Filtres / clip de pincement



UE = 1 pièce

dpvlink 2905

Article Type

560034	Filtre universel
580175	Clip de pincement, préformé (métal)
580175R	Clip de pincement, rond (métal)
560755	Clip de pincement, plastique type EFD
580035.42	Connecteur pour tuyau 4/2
580035.64	Connecteur de réchange pour tuyau 6/4

Aiguilles de dosage Vieweg / Fisnar

Aiguille de dosage standard (filetée)



corps en plastique, capillaire en acier, longueur 6,35 mm (1/4")
UE = 50 pièces

dpvlink 8635

Article Taille Couleur Ø intérieur L [mm]

Aiguille de dosage standard (filetée)

F560087-0.25	18	vert	0,84 mm	6,35
F560088-0.25	20	rose	0,58 mm	6,35
F560089-0.25	21	lilas	0,51 mm	6,35
F560090-0.25	22	bleue	0,41 mm	6,35
F560014-0.25	23	orange	0,33 mm	6,35
F560015-0.25	25	rouge	0,25 mm	6,35
F561020-0.25	27	transparente	0,20 mm	6,35
F560016-0.25	30	lavande	0,15 mm	6,35
F561387-0.25	32	jaune	0,11 mm	6,35

Aiguille de dosage standard (filetée)



corps en plastique, capillaire en acier, longueur 12,5 mm (1/2")
UE = 50 pièces

dpvlink 8645

Article Taille Couleur Ø intérieur L [mm]

Aiguille de dosage standard (filetée)

F560085	14	olive	1,60 mm	12,5
F560086	15	ambrée	1,37 mm	12,5
F560087	18	vert	0,84 mm	12,5
F560088	20	rose	0,58 mm	12,5
F560089	21	lilas	0,51 mm	12,5

dpvlink 8645

Article Taille Couleur Ø intérieur L [mm]

Aiguille de dosage standard (filetée)

F560090	22	bleue	0,41 mm	12,5
F560014	25	orange	0,33 mm	12,5
F560015	25	rouge	0,25 mm	12,5
F561020	27	claire	0,20 mm	12,5
F560016	30	lavande	0,15 mm	12,5

Aiguille de dosage standard (filetée)



corps en plastique, capillaire en acier, longueur 25,4 mm (1")
UE = 50 pièces

dpvlink 8656

Article Taille Couleur Ø intérieur L [mm]

Aiguille de dosage standard (filetée)

F560085-1	14	olive	1,60 mm	25,4
F560086-1	15	ambrée	1,37 mm	25,4
F560087-1	18	vert	0,84 mm	25,4
F560088-1	20	rose	0,58 mm	25,4
F560089-1	21	lilas	0,51 mm	25,4
F560090-1	22	bleue	0,41 mm	25,4
F560014-1	23	orange	0,33 mm	25,4
F560015-1	25	rouge	0,25 mm	25,4
F561020-1	27	claire	0,20 mm	25,4
F560016-1	30	lavande	0,15 mm	25,4

Aiguille de dosage standard (filetée)



corps en plastique, capillaire en acier, longueur 38,5 mm (1,5")
UE = 50 pièces

dpvlink 8667

Article Taille Couleur Ø intérieur L [mm]

Aiguille de dosage standard (filetée)

F560085-1.5	14	olive	1,60 mm	38,0
F560086-1.5	15	ambrée	1,37 mm	38,0
F560087-1.5	18	vert	0,84 mm	38,0
F560088-1.5	20	rose	0,58 mm	38,0
F560089-1.5	21	lilas	0,51 mm	38,0
F560090-1.5	22	bleue	0,41 mm	38,0
F560014-1.5	23	orange	0,33 mm	38,0
F560015-1.5	25	rouge	0,25 mm	38,0
F561020-1.5	27	claire	0,20 mm	38,0
F560016-1.5	30	lavande	0,15 mm	38,0

Aiguille de dosage conique (filetée)



Matériau PP, longueur 31,5 mm (1,25")
UE = 50 pièces

dpvlink 2963

Article Taille Couleur Ø intérieur L [mm]

Aiguille de dosage conique (filetée)

560783	14	orange	1,60 mm	31,5
560010	16	grise	1,20 mm	31,5
560011	18	vert	0,84 mm	31,5
560012	20	rose	0,58 mm	31,5
560013	22	bleue	0,41 mm	31,5

Aiguille de dosage flexible (filetée)



Matériau PP, longueur 12,5 mm (1/2") /
38,0 mm (1,5") UE = 50 pièces

dpvlink 2969

Article Taille Couleur Ø intérieur L [mm]

Aiguille de dosage flexible (filetée)

560103-0.5	15	ambrée	1,24 mm	12,5
560104-0.5	18	vert	0,81 mm	12,5
560105-0.5	20	rose	0,58 mm	12,5
560106-0.5	25	rouge	0,36 mm	12,5
560103	15	ambrée	1,24 mm	38,0
560104	18	vert	0,81 mm	38,0
560105	20	rose	0,58 mm	38,0
560106	25	rouge	0,26 mm	38,0

Aiguille de dosage standard 45° (filetée)



coudée de 45°, corps en plastique, capillaire en acier, longueur 12,5 mm (0,5")
UE = 50 pièces

dpvlink 8678

Article	Taille	Couleur	Ø intérieur	L [mm]
Aiguille de dosage standard 45° (filetée)				
F560016-45	30	lavande	0,15 mm	12,5
F561020-45	27	claire	0,20 mm	12,5
F560015-45	25	rouge	0,25 mm	12,5
F560014-45	23	orange	0,33 mm	12,5
F560090-45	22	bleue	0,41 mm	12,5
F560089-45	21	lilas	0,51 mm	12,5
F560088-45	20	rose	0,58 mm	12,5
F560087-45	18	vert	0,84 mm	12,5
F560086-45	15	ambrée	1,37 mm	12,5
F560085-45	14	olive	1,60 mm	12,5

Aiguille de dosage standard 45° (filetée)



coudée de 45°, corps en plastique, capillaire en acier, longueur 38 mm (1,5")
UE = 50 pièces

dpvlink 8689

Article	Taille	Couleur	Ø intérieur	L [mm]
Aiguille de dosage standard 45° (filetée)				
F560087-45-1.5	18	vert	0,84 mm	38,0
F560085-45-1.5	14	olive	1,60 mm	38,0

Aiguille de dosage standard 90° (filetée)



coudée de 90°, corps en plastique, capillaire en acier, longueur 12,5 mm (0,5")
UE = 50 pièces

dpvlink 8693

Article	Taille	Couleur	Ø intérieur	L [mm]
Aiguille de dosage standard 90° (filetée)				
F560016-90	30	lavande	0,15 mm	12,5
F561020-90	27	claire	0,20 mm	12,5
F560015-90	25	rouge	0,25 mm	12,5
F560014-90	23	orange	0,33 mm	12,5
F560090-90	22	bleue	0,41 mm	12,5
F560089-90	21	lilas	0,51 mm	12,5
F560088-90	20	rose	0,58 mm	12,5
F560087-90	18	vert	0,84 mm	12,5
F560086-90	15	ambrée	1,37 mm	12,5
F560085-90	14	olive	1,60 mm	12,5

Buse pinceau



UE = 1 pièce

dpvlink 8709

Article	Dureté
561088	dur
561087	doux

Aiguille de dosage standard (non-filetée)



corps en plastique, capillaire en acier
longueur 12,5 mm (1/2")
UE = 50 pièces

dpvlink 2913

Article	Taille	Couleur	Ø intérieur	L [mm]
Aiguille de dosage standard (non-filetée)				
560090	22	bleue	0,41 mm	12,5
560014	23	orange	0,33 mm	12,5
560964	26	beige	0,22 mm	12,5
560016	30	lavande	0,15 mm	12,5

Aiguille de dosage standard (non-filetée)



corps en plastique, capillaire en acier
Longueur 25,4 mm (1")
UE = 50 pièces

dpvlink 2915

Article	Taille	Couleur	Ø intérieur	L [mm]
Aiguille de dosage standard (non-filetée)				
560088-1.0	20	rose	0,58 mm	25,4
560090-1.0	22	bleue	0,41 mm	25,4

Jeu d'aiguilles de dosage



Aiguilles de dosage standard et coniques différentes en casier en plastique

dpvlink 2979

Article	Type
990062.K	Jeu d'aiguilles de dosage petit 17 pièces
990062.B	Jeu d'aiguilles de dosage grand 125 pièces

Doseurs Kahnetics

Doseur KDS834A Standard

Kahnetics®



Doseur KDS834A Standard

- Alimentation: 230V/120V
- durée de dosage réglable entre 0,01 et 99,99 secondes
- sans égouttement grâce au système à vide
- avec interrupteur électrique

dpvlink 13504

Article	Type
531.656.99	Doseur KDS834A Standard durée de dosage réglable entre 0,01 et 99,99 secondes, avec interrupteur électrique, sans égouttement grâce au système à vide

Valve commandée au pied KDS806V

Kahnetics®



Valve commandée au pied KDS806V

- Fonction MARCH / ARRET simple
- Commande au pied permettant un très bon maniement
- fonctionnement par air comprimé - pas de raccordement électrique nécessaire
- Régulateur de pression (0-7 bar) et affichage
- sans égouttement grâce au système à vide

dpvlink 13505

Article Type

KDS806V **Valve commandée au pied KDS806V**
Régulateur de pression (0-7 bar) et affichage, sans égouttement grâce au système à vide



Pipette à vide KDS301

Kahnetics®



Pipette à vide KDS301

- compatible avec les doseurs KDS824A et KDS834A
- peut être raccordée à un tuyau flexible à air comprimé de diamètre extérieur de 4 mm via un limiteur de pression
- Un commutateur à doigt sur la pipette permet de saisir simplement de petits composants
- Ventouses en caoutchouc conductrices disponibles en trois tailles KDS260S (3,2 mm), KDS260M (6,3 mm) et KDS260L (9,5 mm) sont comprises dans la livraison

dpvlink 13506

Article Type

KDS301 **Pipette à vide KDS301**
raccordement au KDS824A/KDS834A; pour tuyau d'air comprimé de diamètre extérieur de 4 mm



Consommables Kahnetics

Jeux d'adaptateurs métalliques Kahnetics

Kahnetics®



Adaptateur métallique pour seringues utilisable avec tuyau d'air comprimé de 2 m et connecteur pour toutes les seringues conventionnelles. Peut être raccordé à chaque doseur.

dpvlink 13513

Article Type

KDS810S6 **Jeu d'adaptateurs métalliques KDS810S6; taille 10CC**
Diamètre du tuyau: Ø 2,4 mm

KDS830S6 **Jeu d'adaptateurs métalliques KDS830S6; taille 30CC**
Diamètre du tuyau: Ø 2,4 mm



Support pour seringue Kahnetics KDS816

Kahnetics®



- convient pour toutes les tailles de seringues et adaptateurs
- maintient la seringue dans la position verticale - prévention des accidents
- garde le banc propre et net

dpvlink 13520

Article Type

KDS816 **Support pour seringue Kahnetics KDS816**



Pièces de réchange pour Kahnetics

Kahnetics®

dpvlink 13549

Article Type

KDS825 **Prise de raccordement appareil**
Pièce de réchange

KDS900 **Connecteur pour adaptateur de seringue**
Pièce de réchange, UE = 5 pièces

KDS901 **Accouplement enfichable pour KDS 301**
Pièce de réchange

KDS260S **Ventouse de réchange, petite Ø 3,2 mm**
pour KDS301 remplacement

KDS260M **Ventouse de réchange, moyenne Ø 6,3 mm**
pour KDS301 remplacement



Aiguilles de dosage Kahnetics

Aiguilles de dosage Kahnetics

Kahnetics®



Aiguilles en acier inoxydable avec corps en plastique
UE = 50 pièces

dpvlink 13522

Article	Taille	Couleur	Ø intérieur	L [mm]
KDS1412P	14	vert foncé	1,70 mm	12,7
KDS141P	14	vert foncé	1,70 mm	25,4
KDS1512P	15	orange	1,52 mm	12,7
KDS1612P	16	violette	1,35 mm	12,7
KDS161P	16	violette	1,35 mm	25,4
KDS16112P	16	violette	1,35 mm	38,1
KDS1712P	17	blanche	1,14 mm	12,7
KDS1812P	18	rose	0,97 mm	12,7
KDS181P	18	rose	0,97 mm	25,4
KDS1912P	19	marron	0,81 mm	12,7
KDS191P	19	marron	0,81 mm	25,4
KDS2012P	20	jaune	0,66 mm	12,7
KDS201P	20	jaune	0,66 mm	25,4
KDS2112P	21	vert	0,58 mm	12,7
KDS2212P	22	noire	0,48 mm	12,7
KDS221P	22	noire	0,48 mm	25,4
KDS2312P	23	bleu clair	0,43 mm	12,7
KDS2512P	25	bleue	0,30 mm	12,7
KDS3012P	30	lavande	0,15 mm	12,7
KDS660	différentes			plusieurs



Aiguilles de dosage Kahnetics

Kahnetics®



Aiguilles en plastique avec pointe conique
UE = 50 pièces

dpvlink 13543

Article	Taille	Couleur	Ø intérieur
KDS14TNP	15	saumon	1,60 mm
KDS16TNP	16	grise	1,22 mm
KDS18TNP	18	vert	0,86 mm
KDS20TNP	20	rose	0,61 mm
KDS22TNP	22	bleue	0,43 mm



Luminaire

Luminaire pour postes de travail

Luminaire universel LED
TANEO STZL 24NEU Waldmann W 

Luminaire universel avec diffuseur à prismes coniques CDP et gradation en continu
Longueur du bras articulé: 384/400 mm, 1300 Lumen

dpvlink 17461



Article	Type
704.STZL24R	Luminaire universel LED TANEO STZL 24R, couleur aluminium anodisé/noire avec module LED 24 Watt 4.000 K, 1300 Lumen
704.TND-1400/950	Luminaire universel LED TANEO TND 1400/950/D, en aluminium anodisé/noire avec module LED 24 Watt 5.000 K, 1500 Lumen
704.TND-1400/940-ESD	Luminaire universel LED TANEO STZL 24R, couleur noire avec module LED 23 Watt, 3.900 K, 1350 Lumen
704.TND-1400/950-ESD	Luminaire universel LED TANEO STZL 24R, couleur noire avec module LED 23 Watt, 4.900 K, 1350 Lumen

Luminaire pour postes de travail DAYLIGHT
Lumi LED

Lumi™ est un luminaire pour poste de travail professionnelle qui vous permet de voir des détails fins et des couleurs vraies. Il est idéal pour l'utilisation à chaque poste de travail, bureau, table de découpe, table de travail etc. Le grand abat-jour peut être ajusté à toute position souhaitée de manière verticale, horizontale et latérale.

- avec bras articulé 1080 mm
- fixation à serrage
- 3.800 Lux (15 Watt)
- variateur à 2 étapes
- 1320 Lumen

dpvlink 21117



Article	Type
702.E35500	Luminaire pour postes de travail DAYLIGHT Lumi LED avec pince de table, couleur : blanche

Accessoires

702.D53060	Support avec piètement 5 roulettes, pour lampes Daylight™
------------	---



Luminaire pour postes de travail DAYLIGHT™ Luminos LED



Luminaire pour postes de travail à haute performance, approprié pour l'illumination d'une grande surface au poste de travail.

- mécanisme de précision durable des joints
- simple maniement à une seule main de la tête du luminaire et du bras
- tête de luminaire d'une largeur de 65 cm
- 120 Daylight LEDs
- gradation à 3 étapes
- pivotant jusqu'à 112 cm
- 1566 Lumen

dpvlink 19249



Article	Type
702.E35600	Luminaire pour postes de travail DAYLIGHT™ Luminos LED avec pince de table couleur: grise/blanche

Accessoires

702.D53060	Support avec piètement 5 roulettes, pour lampes Daylight™
------------	---



Luminaire pour postes de travail FL-LED T105



FL-LED T105 est un luminaire pour postes de travail symétrique qui est utilisé dans des ateliers et sur d'autres grandes surfaces de travail où il faut beaucoup de lumière. Peut être facilement réglé selon les besoins individuels

dpvlink 14935



Article	Type
700.402	Luminaire pour postes de travail FL-LED T105 réglable facilement selon les besoins individuels, distribution symétrique, longueur du bras 105 cm, 12W, 230V.

Accessoires

700.126	Douille d'entrée pour table E, chrome (jusqu'à 45 mm)
---------	--



700.127	Base à visser CC gris clair
---------	------------------------------------



700.127-W	Base à visser CC blanche
-----------	---------------------------------



700.129	Pied à roulettes
---------	-------------------------



Éclairage NaturLite LED



Une éclairage naturel pour postes de travail destinés aux environnements industriels

Un éclairage performant et réglable pour le poste de travail est essentiel pour la qualité du travail et le bien-être des employés. Avoir la bonne intensité lumineuse au bon moment renforce également la productivité et réduit le risque d'erreurs dans les environnements industriels.

Treston NaturLite LED est une lumière naturelle pour poste de travail permettant un contrôle individuel dans les environnements industriels.

Réalisez votre plein potentiel avec :

- une teinte de couleur réglable
- un degré de luminosité variable
- un rendement efficace

Luminaire pour poste de travail NaturLite LED Wing 500 TRESTON



Treston NaturLite LED Wing 500 est la lumière latérale idéale pour un espace de travail avec ou sans ombres, dépendamment des exigences des tâches en cours d'exécution.

- température de couleur 4000 K
- variateur d'intensité One Touch sur le boîtier du luminaire pour allumer/éteindre et régler l'intensité
- pour toutes les tables de travail des séries TP, WB et Concept

dpvlink 21602

Article	Type
---------	------

TNL500W	Luminaire pour poste de travail NaturLite LED Wing 500 430 x 120 x 50 mm (LxPxH) (+ fixation 95/120 mm)
---------	--



Luminaire pour poste de travail NaturLite LED 900 TRESTON



Treston NaturLite LED 900 répondent pleinement aux exigences des postes de travail industriels en termes de lumière.

- température de couleur 4000 K
- variateur d'intensité One Touch sur le boîtier du luminaire pour allumer/éteindre et régler l'intensité
- pour toutes les tables de travail des séries TP, WB et Concept

dpvlink 21598

Article	Type
---------	------

TNL900	Luminaire pour poste de travail NaturLite LED 900 900 x 120 x 50 mm (LxPxH)
--------	--



Luminaire pour poste de travail NaturLite LED 1200 TRESTON



Treston NaturLite LED 1200 répondent pleinement aux exigences des postes de travail industriels en termes de lumière.

- température de couleur 4000 K
- variateur d'intensité One Touch sur le boîtier du luminaire pour allumer/éteindre et régler l'intensité
- pour toutes les tables de travail des séries TP, WB et Concept

dpvlink 21596

Article	Type
---------	------

TNL1200	Luminaire pour poste de travail NaturLite LED 1200 1180 x 120 x 50 mm (LxPxH)
---------	--



Luminaire pour poste de travail NaturLite LED Plus 1200 TRESTON



Treston NaturLite LED Plus 1200 offre la lumière la plus naturelle qu'une lumière artificielle puisse offrir. La balance réglable des blancs permet de régler la température de couleur de 2700 K à 6500 K. En plus, l'intensité de la lumière est graduable pour offrir un éclairage parfaitement adapté à chaque personne et à chaque tâche.

- balance des blancs réglable : 2700 K – 6500 K
- commande par application mobile ou télécommande séparée
- pour toutes les tables de travail des séries TP, WB et Concept

dpvlink 21600

Article	Type
---------	------

TNL1200P	Luminaire pour poste de travail NaturLite LED Plus 1200 1180 x 120 x 50 mm (LxPxH)
----------	---



Accessoires

TNLPR	Télécommande pour NaturLite LED Plus 1200P
-------	--

Éclairage IntoLite LED

Luminaire pour poste de travail IntoLite LED **TRESTON**



Le luminaire pour poste de travail à LED TIL850 de Treston fournit une lumière optimale d'une bonne qualité et est équipé des fonctions fondamentales pour éclairer le poste de travail de manière optimale.

Un bon éclairage de poste de travail réglable est essentiel pour la qualité de travail et le bien-être des employés. La bonne quantité de lumière au bon moment augmente aussi la productivité et réduit des erreurs dans les environnements industriels.

- température de couleur 4000 K
- longévité de LED 50.000 heures
- éclairage de 1800 Lux (lumen par mètre carré)
- convient pour tous les tables de travail des séries TP, WB et Concept

dpvlink 23995

Article	Type
---------	------

TIL850	Luminaire pour poste de travail IntoLite LED 850 x 67 x 80 mm (LxPxH)
--------	---



Luminaire pour systèmes modulaires

Des postes de travail du système nécessitent une lumière particulière. Un facteur typique est la construction modulaire. Dépendant du type et de la structure du poste de travail les modèles de luminaires peuvent être utilisés individuellement ou en combinaison. Il y a de nombreuses possibilités de fixation.

Des lampes fluorescentes compactes assurent une lumière claire et uniforme sur les surfaces de travail et réduisent la consommation du courant. Des zones d'obscurité troublantes sont évitées. Le design industriel fonctionnel des luminaires s'harmonisent parfaitement avec le stylisme des postes de travaux du système modernes.

TAMETO SAH

Waldmann W

Luminaire pour système modulaires avec diffuseur à prismes coniques CDP



dpvlink 17440

Article	Type
---------	------

704.SAHQ44	Luminaire LED pour systèmes modulaires TAMETO SAHQ 44 couleur aluminium anodisé / noire 656 x 187 mm, avec module LED 18 Watt, 1450 Lumen
704.SAHQ66	Luminaire LED pour systèmes modulaires TAMETO SAHQ 66, aluminium anodisé/noir couleur aluminium anodisé / noire 956 x 187 mm, avec module LED 26 Watt, 2150 Lumen
704.SAHQ88	Luminaire LED pour systèmes modulaires TAMETO SAHQ 88 couleur aluminium anodisé / noire 1256 x 187 mm, avec module LED 33 Watt, 2900 Lumen



TAMETO SAHZ

Waldmann W

Luminaire pour système modulaires avec suspension et diffuseur à prismes coniques CDP



dpvlink 17447

Article	Type
---------	------

704.SAHZQ66	Luminaire LED pour systèmes modulaires TAMETO SAHZQ 66 Couleur aluminium anodisé / noire 956 x 187 mm, avec module LED 26 Watt, 2150 Lumen
-------------	--



Lampes à loupe

Lampe à loupe LED MAGNIFYING **NEU**  

La lampe LE-WUVE5D a des options d'éclairage uniques offrant aux utilisateurs la possibilité d'utiliser des LEDs ultraviolets ou blancs. Les lampes LED-UV fonctionnent à 400 nm et peut être utilisées pour examiner des vernis de protection, hologrammes etc (tous les matériaux qui fluorescent pendant l'examen). Ce modèle est équipé de 48 LEDs blancs réglables ainsi que de 30 LEDs UV. La lampe a un revêtement antistatique pour dériver l'énergie statique assurant une protection des composants sensibles.



- grande lentille en verre de qualité 19 x 15,7 cm
- lentille de grossissement à 5 dioptries (2,25x)
- source de lumière 2 en 1 : **LEDs à lumière du jour** puissants (6500 K) et **LEDs UV** (400 nm) - **commutables**
- changement entre LED UV et LED White avec commutateur
- niveaux de luminosité réglables
- couleur noire

dpvlink 26465

Article	Type
I-LE-UWVE5D	Lampe à loupe LED MAGNIFYING



Lampe à loupe LFM

Vision **LUXO**

La polyvalence et la construction robuste de la lampe LFM sont reconnues mondialement. La lampe combine des hautes exigences avec un design fonctionnel et débouche sur une longue durée de vie et une grande satisfaction du clientèle.

dpvlink 3030



Article	Type
700.190	Lampe à loupe LFM LED G2 3 dioptries avec lentille standard 3 dioptries = x1,75; Ø 127 mm, bras à ressorts 1143 mm/fixation à serrage, avec modules LED 9 W LED, gradable, couleur : gris clair
700.191	Lampe à loupe LFM LED G2 5 dioptries avec lentille standard 5 dioptries = x2,25; Ø 127 mm, bras à ressorts 1143 mm/fixation à serrage, avec modules LED 9 W LED, gradable, couleur : gris clair
700.190.W	Lampe à loupe LFM LED G2 3 dioptries avec lentille standard 3 dioptries = x1,75; Ø 127 mm, bras à ressorts 1143 mm/fixation à serrage, avec modules LED 9 W LED, gradable, couleur : blanche
700.191.W	Lampe à loupe LFM LED G2 5 dioptries avec lentille standard 5 dioptries = x2,25; Ø 127 mm, bras à ressorts 1143 mm/fixation à serrage, avec modules LED 9 W LED, gradable, couleur : blanche

Accessoires

	700.246 Lentille à appliquer supplémentaire 6 dioptries Ø 35 mm
	700.244 Lentille à appliquer supplémentaire 4 dioptries Ø 35 mm
	700.128.AH.GR Pince de table AH Couleur gris clair; longueur de serrage 60 mm
	700.205 Tube fluorescent en anneau 22 Watt
	700.126 Douille d'entrée pour table E, chrome (jusqu'à 45 mm)
	700.127 Base à visser CC gris clair
	700.129 Pied à roulettes

Lampe à loupe KFM-LED



La lampe à loupe à lumière froide KFM-LED convainc par sa construction robuste entièrement en métal dans un design élégant, un bras flexible et une puissance lumineuse excellente. La qualité et le positionnement précis des LEDs permettent une magnification presque sans ombre et un rendu des couleurs excellent.

dpvlink 17403



Article	Type
700.240.ESD	Lampe à loupe KFM-LED ESD avec lentille en verre 3 dioptries = x1,75; couleur noire ESD
700.241.ESD	Lampe à loupe KFM-LED ESD avec lentille en verre 5 dioptries = x2,25 couleur noire ESD
700.240	Lampe à loupe KFM-LED avec lentille en verre 3 dioptries = x1,75; couleur gris clair
700.241	Lampe à loupe KFM-LED avec lentille en verre 5 dioptries = x2,25 couleur gris clair

Accessoires

	700.128.AH.GR Pince de table AH Couleur gris clair; longueur de serrage 60 mm
	700.244 Lentille à appliquer supplémentaire 4 dioptries Ø 35 mm
	700.246 Lentille à appliquer supplémentaire 6 dioptries Ø 35 mm
	700.247 Lentille à appliquer supplémentaire 10 dioptries Ø 35 mm
	700.126 Douille d'entrée pour table E, chrome (jusqu'à 45 mm)
	700.127-S Base à visser CC noire
	700.127 Base à visser CC gris clair
	700.129 Pied à roulettes

Lampe à loupe W.A.V.E. LED

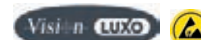

W.A.V.E. LED est une lampe à loupe pour applications industrielles avec 2 modules LED de Watt et un bras flexible auto-équilibré. Elle offre un éclairage sans ombre avec lumière des deux côtés ou alors le grossissement tridimensionnel par lumière unilatérale des côtés gauche ou droit. Lumen Out: 600

- bras pivotant / pince AH
- projection totale 1050 mm
- avec modules LED 2 x 6 Watt

dpvlink 17307



Article	Type
700.141.ESD	Lampe à loupe W.A.V.E. LED / ESD lentille en verre 3,5 dioptries = x1,88, couleur noire ESD
700.141.ESD.UV	Lampe à loupe W.A.V.E. LED / ESD UV avec lumière UV-A LED, lentille en verre 3,5 dioptries = x1,88, couleur noire ESD
700.141	Lampe à loupe W.A.V.E. LED lentille standard 3,5 dioptries = x1,88, couleur gris clair
700.141.UV	Lampe à loupe W.A.V.E. LED UV avec lumière UV-A LED, lentille standard 3,5 dioptries = x1,88, couleur gris clair
700.142.ESD	Lampe à loupe W.A.V.E. LED / ESD lentille en verre 5 dioptries = x2,25, couleur noire ESD
700.142.ESD.UV	Lampe à loupe W.A.V.E. LED / ESD UV avec lumière UV-A LED, lentille en verre 5 dioptries = x2,25, couleur noire ESD
700.142	Lampe à loupe W.A.V.E. LED lentille standard 5 dioptries = x2,25, couleur gris clair
700.142.UV	Lampe à loupe W.A.V.E. LED UV avec lumière UV-A LED, lentille standard 5 dioptries = x2,25, couleur gris clair

Accessoires

	700.128.AH.GR Pince de table AH Couleur gris clair; longueur de serrage 60 mm
	700.244 Lentille à appliquer supplémentaire 4 dioptries Ø 35 mm
	700.246 Lentille à appliquer supplémentaire 6 dioptries Ø 35 mm
	700.247 Lentille à appliquer supplémentaire 10 dioptries Ø 35 mm
	700.126 Douille d'entrée pour table E, chrome (jusqu'à 45 mm)
	700.127 Base à visser CC gris clair
	700.127-S Base à visser CC noire

Lampe à loupe CIRCUS

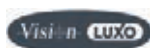

La lampe CIRCUS est idéale pour l'utilisation dans des salons de beauté, des hôpitaux et des laboratoires ainsi que pour des personnes ayant une défiance visuelle. Le diamètre de la lentille est 165 mm, la lampe a un bras à ressorts breveté et une articulation de la tête extrêmement flexible pour un positionnement horizontal et latéral.

dpvlink 6341

Article	Type
700.352	Lampe à loupe CIRCUS LED 3,5 dioptries avec lentille standard 3,5 dioptries = x1,88 , Ø 165 mm, bras articulé parallèle 1000 mm/fixation à serrage, avec LED 10 Watt, gradable couleur blanche / couvercle noir
700.353	Lampe à loupe CIRCUS LED 5 dioptries avec lentille standard 5 dioptries = x2,25 , Ø 165 mm, bras articulé parallèle 1000 mm/fixation à serrage, avec LED 10 Watt, gradable couleur blanche / couvercle noir

Accessoires

700.128.AH.GR **Pince de table AH**
Couleur gris clair; longueur de serrage 60 mm



700.355 **Tube fluorescent en anneau 22 Watt / T-5C**

700.126 **Douille d'entrée pour table E, chrome (jusqu'à 45 mm)**



700.127 **Base à visser CC gris clair**



700.129 **Pied à roulettes**



Lampe à loupe DAYLIGHT iQ ESD



La lampe à loupe iQ ESD est une loupe avec éclairage absolument sécurisé ESD qui est certifiée selon IEC 61340-5-1 et ANSI/ESD 20:20 pour l'utilisation dans des secteurs protégés contre l'électrostatique. La source lumineuse 2-en-1 est équipée des LEDs à lumière du jour puissants (6.000K) assurant un éclairage clair et sans ombres ainsi que des LEDs UV-A (365nm) pour une inspection des revêtements de protection et un examen approfondi des points de soudures, joints soudés et d'autres domaines soumis à des contraintes mécaniques. Avec deux degrés de luminosité pour de différents travaux, un positionnement stable et une lentille de 17,5 cm, la lampe iQ ESD™ est la lampe à loupe 2-en-1 ultime et sécurisée ESD.



- lentille en verre haute qualité de 17,5 cm (pauvre en fer)
- lentille grossissante avec 3 dioptries (1,75x) et une lentille sur bras pivotant avec 12 dioptries (4x)
- la tête et le joint en fibre de carbone extrêmement forts et durables gardent chaque position
- source lumineuse 2-en-1 : **LEDs à lumière du jour puissants (6.000K)** et **LEDs UV-A (365 nm) - commutables**

- degrés de luminosité pour ajuster l'éclairage à votre travail respectif
- grande portée de 118 cm
- lentille sur bras pivotant additionnelle avec 12 dioptries (x4)
- couleur noire

dpvlink 25440

Article	Type
702.E25101-ESD	Lampe à loupe LED iQ ESD

702.D53060 **Support avec piètement**
5 roulettes, pour lampes Daylight™



Lampe à loupe DAYLIGHT MAG Lamp S



MAG-Lamp S est une lampe à loupe avec un design modern et étroit. Elle a 2 niveaux de luminosité et une lentille de verre avec un diamètre de 12,7 cm. Le bras articulé peut être positionné simplement et précisément.

- grossissement : x1,75 (3 dioptries)
- LEDs à haute puissance
- graduable (2 étapes)

dpvlink 21311



Article	Type
702.EN1200	Lampe à loupe DAYLIGHT MAG Lamp S avec pince de table, couleur : blanche

Lampe à loupe LED "Ultra-Slim iQ - LED"



Lampe à loupe "Ultra-Slim iQ - LED" lentille en verre standard 175 mm / 3 dioptries (x1,75); avec bras à ressorts 950 mm / fixation à serrage; couleur: grise/blanche; avec module LED 12 Watt (gradable)

dpvlink 17911



Article	Type
702.E25100	Lampe à loupe LED "Ultra-Slim iQ - LED"

Accessoires

702.D53060 **Support avec piètement**
5 roulettes, pour lampes Daylight™

702.D62001 **Lentille supplémentaire Ultra Slim XR**
5 dioptries / grossissement x2,25



Lampe à loupe LED Omega



Omega 5 Art. 702.E25110

Lampe à loupe LED ultra-moderne et ergonomique



Omega 7 Art. 702.E25130

- LED
- couleur lumineuse 6000°K
- couleur : blanche/gris clair
- système de changement des lentilles Quick-Lens-Swap - aucun outil nécessaire
- fixation de serrage
- bras robuste avec articulations renforcées
- tête librement et simplement mobile et bras avec positionnement stable

dpvlink 21451



Article	Type
702.E25110	Lampe à loupe LED Omega 5 2 lentilles en verre standard 127 mm / 3 dioptries (x1,75) et 5 dioptries (x2,25), module LED 8 Watt, quatre niveaux de luminosité
702.E25130	Lampe à loupe LED Omega 7 Lentille acrylique 175 mm / 3 dioptries (x1,75), module LED 12 Watt, deux niveaux de luminosité

Accessoires

702.D53060 **Support avec piètement**
5 roulettes, pour lampes Daylight™



Lampe à loupe TEVISIO TVD

Waldmann **W** 



La lampe à loupe TEVISIO remplit des exigences supérieures à l'égard de la mobilité et de la qualité visuelle. N'importe quelle application, elle soutient des tâches visuelles les plus exigeantes grâce à sa perfection ergonomique ainsi qu'une technique LED sophistiquée, un bras à la technologie innovante et d'un champ visuel adapté de manière idéale à la distance oculaire.



- technologie LED
- Puissance 14 W
- Température de couleur: blanc neutre 4.000K
- Guidage de la lumière via un réflecteur
- Lentille en verre Ø 160 mm avec 3,5 dioptries (en option avec lentille supplémentaire à monter avec 8 dioptries - sauf versions ESD)
- Corps en aluminium anodisé et en plastique à haute performance noir, diffuseur en acrylique satiné

- Tête sur articulation 3D pour un positionnement sur mesure
- Bras compensés par ressort
- Interrupteur à membrane sur la tête pour l'allumage / l'extinction, la gradation ou en option la commutation de scénarios
- Indice de protection IP 20, classe de protection 2
- Bloc d'alimentation, 100 - 240 V, 50/60 Hz, câble 3,8 m
- gradable en continu



Commutation de scénarios en option: les segments d'éclairage sont commutables séparément en 3 scénarios pour créer des effets de texture

dpvlink 16139

Article Type

703.162.ESD **Lampe à loupe LED ESD TEVISIO RLLQ 48/2AR-ESD**
3,5 dioptries
Commutation de scénarios, bras articulé 484 / 500 mm
Version ESD

703.164.ESD **Lampe à loupe LED ESD TEVISIO RLLQ 48 2R**
3,5 dioptries
Commutation de scénarios, bras articulé 384 / 400 mm
Version ESD

703.160 **Lampe à loupe LED TEVISIO TVD 750/940/DM / 3,5 Dio**
3,5 dioptries
Bras articulé avec tête 3D 484 / 500 mm

703.161 **Lampe à loupe LED TEVISIO TVD 750/940/DM / 3,5 Dio +ZL8**
3,5 dioptries + lentille supplémentaire fixe 8 dioptries
Bras articulé avec tête 3D 484 / 500 mm

703.164 **Lampe à loupe LED TEVISIO TVD 750/940/DM / 3,5 Dio +ZL8**
3,5 dioptries
bras articulé 384 / 400 mm, articulation de la tête 3D

703.165 **Lampe à loupe LED TEVISIO TVD 750/940/DM / 3,5 Dio +ZL8**
3,5 dioptries + lentille supplémentaire fixe 8 dioptries
bras articulé avec tête 3D 384 / 400 mm

!!! Pince de fixation pas comprise dans la livraison !!!

Accessoires

703.900

Pince de table TK 1/65, 0-65 mm
convient pour toutes les lampes à loupe de Waldmann



703.900.ESD

Pince de table TK 1/65-ESD, 0-65 mm
convient pour toutes les lampes à loupe de Waldmann



703.905

Equerre de fixation murale



Lampe à loupe en anneau LED RLLQ 63 Waldmann **W**



- haut degré de luminescence et grand potentiel d'économie d'énergie grâce à un concept d'éclairage LED extrêmement efficace
- durée de vie extrêmement longue grâce à la technologie LED et ainsi des frais d'entretien minimaux
- présentation sans distorsion de l'objet à examiner grâce à la lentille en plastique de haute qualité (6 dioptries)
- simple allumage et extinction de la lampe avec capteur Soft Touch intégré dans la tête de lampe
- lampe à loupe résistante à toute sorte de charge
- lampe impressionnante par son design industriel classique et sa hauteur minimale (12 mm)



dpvlink 13693

Article Type

703.150 **Lampe à loupe en anneau LED RLLQ 63**
6 W; 100-240 V; 50-60 Hz; IP 20 avec socle

!!! Pince de fixation pas comprise dans la livraison !!!

Accessoires

703.900

Pince de table TK 1/65, 0-65 mm
convient pour toutes les lampes à loupe de Waldmann



703.915

Pied de table, noir
pour lampe à loupe Ring LED RLLQ 6

Lampe à loupe SNLQ 54/2 A

Waldmann  



Avec la lampe à loupe SNLQ 54/2 A il est possible de modifier profondément l'éclairage par une connexion au choix des LEDs. De ce fait toutes les inspections sont possible en utilisant une seule lampe.

dpvlink 19988

Article	Type
703.122	Lampe à loupe SNLQ 54/2 A avec objectif standard 3 dioptries = x 1,75 , 162 x 105 mm, bras articulé / plaque à monter, Ra > 95 avec LED de 12 Watt, gris clair
703.122.ESD	Lampe à loupe SNLQ 54/2 A ESD version ESD, noire



Accessoires

	703.130	Lentille relevable 4 dioptries 100 x 50 mm pour FLG 118, SNL 319, SNLQ
	703.900	Pince de table TK 1/65, 0-65 mm convient pour toutes les lampes à loupe de Waldmann
	703.900.ESD	Pince de table TK 1/65-ESD, 0-65 mm convient pour toutes les lampes à loupe de Waldmann
	703.901	Pince de table TK 1/135, 65-135 mm

Lampe à loupe VarioLED

 ESCHENBACH



- lampe à loupe pour un travail sans ombre et sans scintillement
- éclairage annulaire avec 84 LEDs durable à haute performance
- illumination réglable dans trois étapes avec manipulateur
- plage de pivotement de la tête de loupe 180°
- longueur du câble 3m
- lentille en plastique de 132 mm avec couvercle pliable
- livrée avec pince de table pour plaque avec un épaisseur de 18-74 mm

dpvlink 22908

Article	Type
ES-27773	Lampe à loupe VarioLED grossissement 1,9x avec lentille plastique 3,55 dioptries = 1,9x
ES-27776	Lampe à loupe VarioLED grossissement 2,5x avec lentille plastique 6 dioptries = 2,5x



Microscope stéréoscopique Eschenbach

Microscope zoom stéréo LED



- Microscope stéréo avec lumière incidente et trépied en métal stable
- Tête binoculaire inclinée à 45°, rotation de 360°
- oculaires grand angle avec grossissement 10x
- oculaire à gauche avec ajustement de dioptries de +/- 5 dpt.
- objectifs : révoluer 1x et 2x, parallèle
- lampe annulaire LED avec lumière incidente, graduable
- plaque de support en plastique



dpvlink 21099

Article	Grossissement	Distance de travail
ES-33213	10x/20x	82-79



Accessoires

MONTA00195xP Accessoires pour ES-33213 et ES-33263

Microscope zoom stéréo LED avec bras articulé en métal



- Microscope stéréo avec lumière incidente et long bras articulé en métal
- Tête binoculaire inclinée à 45°
- rotation de 360°
- oculaires grand angle avec grossissement 10x
- oculaire à gauche avec ajustement de dioptries de +/- 5 dpt.
- objectifs : révoluer 1x et 2x, parallèle
- lampe annulaire LED avec lumière incidente
- graduable



dpvlink 21101

Article	Grossissement	Distance de travail
ES-33263	10x/20x	82-79



Accessoires

MONTA00195xP Accessoires pour ES-33213 et ES-33263

Microscopes KERN

Microscope à zoom stéréo binoculaire Kern OZL 465



- Microscope à zoom stéréo
- anneau lumineux LED avec lumière incidente et lumière transmise
- gradable en continu
- tube incliné à 45° avec deux oculaires
- compensation dioptrique des deux côtés
- oculaire grand champ avec grossissement 10x



dpvlink 24073

Article	Type	Grossissement	Distance de travail
401.OZL465	Microscope à zoom stéréo binoculaire	0,7x/4.5x	105 mm



dpvlink 24073

Article	Ausführung
401.OZB-A4645	Lentille de protection Kern OZB-A4645 convient pour 401.OZL465, 401.OZL466, 401.OZL961 et 401.OZL963



Microscope à zoom stéréo trinoculaire Kern OZL 466



- Microscope à zoom stéréo
- anneau lumineux LED avec lumière incidente et lumière transmise
- gradable en continu
- tube incliné à 45° avec deux oculaires
- adaptateur C-Mount pour caméra nécessaire
- compensation dioptrique des deux côtés
- oculaire grand champ avec grossissement 10x

dpvlink 24082

Article	Type	Grossissement	Distance de travail
401.OZL466	Microscope à zoom stéréo trinoculaire	0,7x/4.5x	105 mm



dpvlink 24082

Article	Ausführung
401.OZB-A4645	Lentille de protection Kern OZB-A4645 convient pour 401.OZL465, 401.OZL466, 401.OZL961 et 401.OZL963



Article	Ausführung
401.OZB-A4811	Adaptateur C-Mount pour caméra Kern OZB-A4811 convient pour 401.OZL466 et 401.OZL963



Microscope à zoom stéréo binoculaire Kern OZL 961 avec bras télescopique



- Microscope à zoom stéréo avec bras télescopique universelle
- avec plaque
- anneau lumineux LED avec lumière incidente 4,5 Watt
- gradable en continu
- tube incliné à 45° avec deux oculaires
- compensation dioptrique des deux côtés
- oculaire grand champ avec grossissement 10x



dpvlink 24085

Article	Type	Grossissement	Distance de travail
401.OZL961	Microscope à zoom stéréo binoculaire 0,7x/4.5x OZL 961 avec bras télescopique		105 mm



dpvlink 24085

Article	Ausführung
---------	------------



401.OZB-A4641 **Objectif auxiliaire 0,5x Kern OZB-A4641**
convient pour 401.OZL961 et 401.OZL963



401.OZB-A4645 **Lentille de protection Kern OZB-A4645**
convient pour 401.OZL465, 401.OZL466, 401.OZL961 et 401.OZL963



401.OZB-A4643 **Objectif auxiliaire 2,0x Kern OZB-A4643**
convient pour 401.OZL961 et 401.OZL963

Microscope à zoom stéréo trinoculaire Kern OZL 963 avec bras télescopique



- Microscope à zoom stéréo avec bras télescopique universelle
- avec plaque
- anneau lumineux LED avec lumière incidente 4,5 Watt
- gradable en continu
- tube incliné à 45° avec deux oculaires
- adaptateur C-Mount pour caméra nécessaire
- compensation dioptrique des deux côtés
- oculaire grand champ avec grossissement 10x



dpvlink 24087

Article	Type	Grossissement	Distance de travail
401.OZL963	Microscope à zoom stéréo trinoculaire OZL 963 avec bras télescopique	0,7x/4.5x	105 mm



dpvlink 24087

Article	Ausführung
---------	------------



401.OZB-A4641 **Objectif auxiliaire 0,5x Kern OZB-A4641**
convient pour 401.OZL961 et 401.OZL963



401.OZB-A4645 **Lentille de protection Kern OZB-A4645**
convient pour 401.OZL465, 401.OZL466, 401.OZL961 et 401.OZL963



401.OZB-A4643 **Objectif auxiliaire 2,0x Kern OZB-A4643**
convient pour 401.OZL961 et 401.OZL963



401.OZB-A4811 **Adaptateur C-Mount pour caméra Kern OZB-A4811**
convient pour 401.OZL466 et 401.OZL963

Accessoires pour microscope stéréo zoom KERN



dpvlink 24091

Article	Type
401.OZB-A4811	Adaptateur C-Mount pour caméra Kern OZB-A4811 convient pour 401.OZL466 et 401.OZL963
401.OZB-A4641	Objectif auxiliaire 0,5x Kern OZB-A4641 convient pour 401.OZL961 et 401.OZL963
401.OZB-A4643	Objectif auxiliaire 2,0x Kern OZB-A4643 convient pour 401.OZL961 et 401.OZL963
401.OZB-A4645	Lentille de protection Kern OZB-A4645 convient pour 401.OZL465, 401.OZL466, 401.OZL961 et 401.OZL963



Microscope à zoom stéréo avec oculaires

Le SX45 binoculaire est un microscope zoom stéréo Greenough de haute qualité utilisable pour une large gamme d'applications dans le laboratoire, la recherche et la routine, l'assurance de la qualité dans l'industrie, la formation et l'enseignement, etc.



Le microscope zoom stéréo Greenough de haute qualité est utilisable pour une large gamme d'application, impressionne par sa construction robuste et durable et est facile à utiliser. L'objectif produit des images très nettes sur toute la plage du zoom.

- composants de haute qualité
- rapport de zoom 6.3:1
- grossissement x4 - x200 (oculaires x20)
- oculaire de 22 mm (champ de vision) avec réglage de dioptries
- très grande distance de travail (220 mm)
- éclairage LED (durée de vie jusqu'à 6.000 heures)
- réglage de la lumière incidente et de la lumière transmise
- platine flottante (en option)
- anneau d'éclairage LED (en option)
- aussi disponible avec support à colonne ou avec support universel à bras articulé
- tête trinoculaire du microscope pour l'utilisation avec une caméra
- rapport prix/qualité excellent
- 110V - 240V

Données optiques

Oculaire	Objectifs	Plage de zoom	Distance de travail
x10/22 F.N.	x0,5	x4 - x25	220,6 mm
x10/22 F.N.	x1,0	x8 - x50	115,0 mm
x10/22 F.N.	x2,0	x16 - x100	57,5 mm
x20/13 F.N.	x0,5	x8 - x50	220,6 mm
x20/13 F.N.	x1,0	x16 - x100	115,0 mm
x20/13 F.N.	x2,0	x32 - x200	57,5 mm



Support de table, compact et polyvalent

- Mécanisme hautement flexible pour une ergonomie optimisée et une augmentation de l'efficacité et la productivité.
- Lumières incidente et transmise LED réglables.

Support universel à bras articulé, pour obtenir une plus grande portée

- Conçu pour des applications qui exigent une portée étendue, sans influencer la stabilité.
- Pour avoir plus de flexibilité en observant de grandes pièces, convient aussi pour plusieurs postes de travail. Facile à monter avec pince de fixation.



Support à colonne, idéal en cas d'un grand encombrement

- Dispositif réglable et pivotant pour un montage direct sur la surface de travail de l'utilisateur ou avec une plate de base.
- Flexible et simple à manier.



Accessoires

Capture et archivage d'images

La tête trinoculaire du microscope permet l'utilisation d'un appareil photo numérique ou une caméra vidéo. Des solutions multimédias sont disponibles pour l'acquisition, l'analyse et la mémorisation des images.



Anneau d'éclairage LED

Pour une illumination alternative ou additionnelle. (Éclairage standard utilisé avec les modèles équipés d'un support universel à bras articulé ou d'un support à colonne)



Platine flottante

Peut seulement être utilisée avec le support de table, pour de petits composants et pièces, idéale pour l'inspection.

Kit de polarisation

Des filtres de polarisation peut être utilisés en option en combinaison avec les modèles avec support de table.

Dimensions

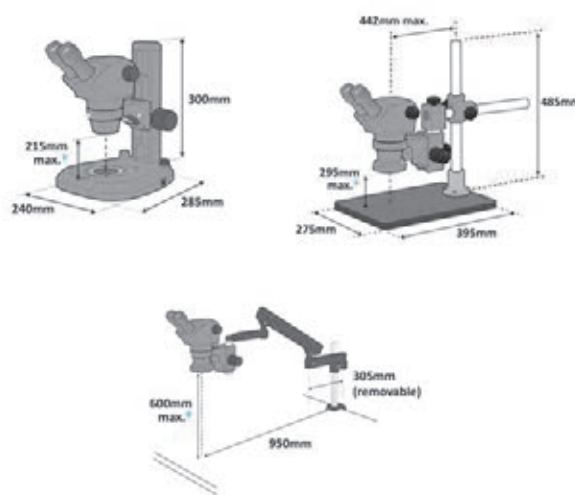

SX45 avec support de table

dpvlink 14212

Vision
ENGINEERING



Article Type

SX45 **Microscope à zoom stéréo avec oculaires SX45 Elite**
Appareil binoculaire complet, consistant en:

S-201 tête binoculaire avec rapport zoom 6,3:1 à l'aide d'un clic
S-203 support de table avec lumière incidente LED et lumière transmise LED gradables
S-004 oculaires x10 (grossissement de x8 jusqu'à x50)

SX45-TR **Microscope à zoom stéréo avec oculaires SX45 Elite**
Appareil trinoculaire complet, consistant en:

S-202 tête trinoculaire (sortie d'images) avec rapport zoom 6,3:1 à l'aide d'un clic
S-203 support de table avec lumière incidente LED et lumière transmise LED gradables
S-004 oculaires x10 (grossissement de x8 jusqu'à x50)

dpvlink 14212

Article Type



SX45-D08.0 Microscope à zoom stéréo avec oculaires SX45 Elite
Appareil complet avec logiciel pour traitement d'images, consistant en:

- S-202 tête trinoculaire (sortie d'images) avec rapport zoom 6,3:1 à l'aide d'un clic
- S-203 support de table avec lumière incidente LED et lumière transmise LED gradables
- S-004 oculaires x10 (grossissement de x8 jusqu'à x50)
- S-012 adaptateur C-Mount pour caméra USB 1/2"
- S-PIF08.0 Kit d'imagerie 8.0, logiciel et caméra couleur 5.2Mpix, dongle

SX45 avec support à colonne



dpvlink 14213

Article Type



SX45BS Microscope à zoom stéréo avec oculaires SX45 Elite
Appareil binoculaire complet, consistant en:

- S-201 tête binoculaire (sortie d'images) avec rapport zoom 6,3:1 à l'aide d'un clic
- S-004 oculaires x10 (grossissement de x8 jusqu'à x50)
- S-206 support à colonne avec plate de base
- S-005 anneau d'éclairage avec bloc d'alimentation gradable

SX45BS-TR Microscope à zoom stéréo avec oculaires SX45 Elite
Appareil trinoculaire complet, consistant en:

- S-202 tête trinoculaire (sortie d'images) avec rapport zoom 6,3:1 à l'aide d'un clic
- S-004 oculaires x10 (grossissement de x8 jusqu'à x50)
- S-206 support à colonne avec plate de base
- S-005 anneau d'éclairage avec bloc d'alimentation gradable

SX45BS-D08.0 Microscope à zoom stéréo trinoculaire avec oculaires SX45 Elite
Appareil complet avec logiciel pour traitement d'images, consistant en:

- S-202 tête trinoculaire (sortie d'images) avec rapport zoom 6,3:1 à l'aide d'un clic
- S-004 oculaires x10 (grossissement de x8 jusqu'à x50)
- S-206 support à colonne avec lumière incidente LED et lumière transmise LED gradables
- S-005 anneau d'éclairage avec bloc d'alimentation gradable
- S-012 adaptateur C-Mount pour caméra USB 1/2"
- Kit d'imagerie PIFO 8.0, logiciel et caméra couleur USB 1/2" (5.2 mégapixels)

Accessoires pour SX45



dpvlink 11075

Article Type



- S-201 **Corps du microscope zoom stéréo SX45 Elite**
- S-202 **Corps du microscope zoom stéréo trinoculaire SX45 Elite**
- S-203 **Support avec lumière incidente/transmise LED**
- S-004 **Oculaires x10 (paire)**
- S-005VECE **Lumière annulaire LED SX avec bloc d'alimentation graduable, commande à 4 segments**
- S-206 **Support à colonne**
- S-207 **Support universel à bras articulé avec adaptateur**
- S-008 **Adaptateur objectif x0,5**
- S-009 **Adaptateur objectif x2,0**
- S-010 **Paire d'oculaire x20/13**
- S-017 **Éillets en caoutchouc pour oculaires (paire)**
- S-015 **LED de remplacement pour lumière incidente pour S-003**
- S-016 **LED de remplacement pour lumière transmise pour S-003**
- S-018 **Oculaire x10 avec réticule échelle 10mm/0,1mm**
- S-019 **Adaptateur de caméra C-Mount x0,5**
- S-024 **Éillets en caoutchouc pour oculaires (paire)**

Systèmes d'inspection

Systèmes d'inspection MANTIS

La famille de produits MANTIS est constituée d'une gamme unique d'appareils optiques brevetés sans oculaire, destinée aux tâches d'inspection et de contrôles simples et complexes requérant une ergonomie et une qualité de vision excellentes.

MANTIS est utilisé mondialement avec succès et s'est établi comme standard industriel pour inspection ergonomique en matière de grossissement faible et moyen.

La dernière génération de MANTIS utilise les avancées les plus récentes en conception optique, plastiques moulés et éclairage LED.

La loupe sans oculaire MANTIS a une gamme très large d'applications mais est souvent utilisée dans les industries manufacturières comme le décolletage, l'électronique, la mécanique de précision, la plasturgie et beaucoup d'autres. Elle est aussi très répandue dans les laboratoires techniques et analytiques ainsi que dans les domaines biomédicaux.

Les avantages particulières de la dernière génération de MANTIS sont:

- rapport qualité/prix très attractif
- unité compacte et pratique
- grand plage de grossissement (jusqu'à x20)
- éclairage LED sans ombre, lumières incidente et transmise
- grande distance de travail, grands fragments d'image
- construction robuste

MANTIS Compact

- Ergonomie de qualité supérieure pour une meilleure productivité et un rendement accru
- Objectifs x2, x4, x6, x8 à changement rapide
- Éclairage LED avec rendu de couleur exact fournissant une longue durée de vie
- 3 types de support (support universel, support à bras articulé ou support de table)
- grandes distances de travail
- excellente coordination main-œil pour les tâches d'inspection et de manipulation
- liberté de mouvement de la tête maximale



Données techniques:

Grossissement:	grossissement linéaire réel x2, x4, x6, x8
Porte-objectifs:	pour 1 objectif
Eclairage:	20 LEDs / 9.400 LUX
Alimentation:	transformateur externe de 9V DC
Poids:	5,4 kg net avec support universel 6,6 kg net avec support de table 14,0 kg net avec support à bras articulé

Détails de l'optique

Article	Grossissement	Distance de travail [mm]	Champ de vision[mm]
MCO-002	x2	167	45,0
MCO-004	x4	96	27,5
MCO-006	x6	73	19,2
MCO-008	x8	59	13,75

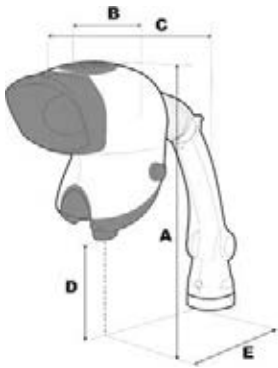

Dimensions avec support universel:

A = 395 mm - 605 mm
 B = 213 mm
 C = 565 mm - 775 mm
 D = 90 mm - 300 mm
 E = 335 mm - 545 mm

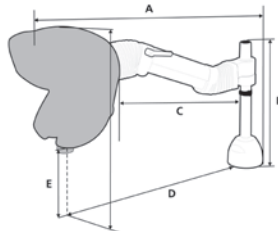

Dimensions avec bras articulé:

A = 880 mm
 B = 430 mm
 C = 510 mm
 D = 650 mm
 E = 290 mm

MANTIS Compact "Flexibel"



Convient pour des applications à lumière incidente générales avec grossissement x2, x4, x6 ou x8, tâches d'inspection et de manipulation "à main libre" de petites et grandes pièces de tous les domaines techniques, grande flexibilité grâce au support à bras articulé spécialement conçu, pour un seul poste de travail avec montage par serrage ou socle à 3 trous monté sur la table de travail.

dpvlink 10973

Article	Type
MC-Flex	MANTIS Compact "Flexible"



MANTIS Compact "Universal"



Convient pour des applications à lumière incidente générales avec grossissement x2, x4, x6 ou x8, tâches d'inspection et de manipulation "à main libre" de petites et grandes pièces de tous les domaines techniques, pour un seul poste de travail avec montage par serrage ou socle à 3 trous monté sur la table de travail.

dpvlink 7262

Article	Type
MC-Uni	Mantis Compact "Universal" Tête MCH-001X (sans objectif), support universel MCS-005, lumière incident LED, housse de protection, pour montage sur la table, avec bloc d'alimentation pour 100-240V / 50-60Hz.



MANTIS Compact "TS"



Convient pour des applications à lumière incidente et transmises générales avec grossissement x2, x4, x6 ou x8, inspection de petites pièces (même de pièces transparentes) de tous les domaines techniques, pour un seul poste de travail pour placer sur la table de travail.

dpvlink 7264

Article	Type
MC-TS	MANTIS Compact "TS" Tête MCH-001X (sans objectif), support de table MBS-002, lumières incident et transmise, housse de protection, avec bloc d'alimentation pour 100-240V / 50-60Hz.



Objectifs pour MANTIS Compact



dpvlink 7270

Article	Type
MCO-002	Objectif x2 Distance de travail 167 mm
MCO-004	Objectif x4 Distance de travail 96 mm
MCO-006	Objectif x6 Distance de travail 73 mm
MCO-008	Objectif x8 Distance de travail 59 mm
MCO-010	Verres de protection pour objectifs x2/x4/x6/x8 (4 pièces), pour MANTIS Compact



Tête de projection pour MANTIS Compact



dpvlink 7294



Article

MCH-001 **Tête de projection (sans lentilles)**
Éclairage LED, convient pour support MCS-005 / -006 / MEF-001

MCH-002 **Tête de projection UV (sans lentilles)**
Éclairage LED UV, convient pour support MCS-005 / -006

Supports pour MANTIS Compact



dpvlink 7288



Article

Type

MCS-005 **Support universel (bras pivotant)**
avec fixation de position

MBS-002 **Support de table**
avec mise au point intégrée, lumière transmise

MCF-001 **Support à bras articulé**
avec fixation de position, portée 700 mm

MANTIS Elite

- performance optique excellente
- grossissement x2 - x20 en option (avec tourelle à changement rapide)
- dispositif optique sans oculaire pour une liberté de mouvement de la tête maximale
- grand champ de vision
- éclairage LED blanc avec rendu exact des couleurs pour une longue durée de vie
- 3 types de support (support universel, support universel à bras articulé ou support de table)
- grandes distances de travail



Données techniques:

Grossissement:	grossissement x4, x6, x8, x10, x15, x20 linéaire réel
Changeur d'objectifs:	pour 2 objectifs
Eclairage:	24 LEDs / 11.000 LUX
Alimentation:	bloc d'alimentation externe 9V DC
Poids:	6,3 kg net avec support universel 7,5 kg net avec support de table 14,5 kg net avec support à bras articulé

Détails optiques

Article	Grossissement	Distance de travail [mm]	Champ de vision [mm]
MEO-002	x2	160	57,0
MEO-004	x4	96	34,0
MEO-006	x6	68	23,0
MEO-006SL	x6	112	20,0
MEO-008	x8	59	17,0
MEO-010	x10	54	13,5
MEO-015	x15	40	8,8
MEO-020	x20	29	6,5

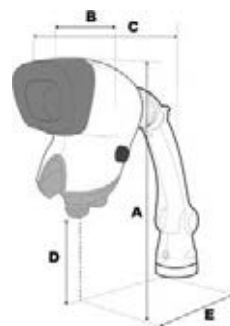

Dimensions avec support universel:

A = 415 mm - 624 mm
B = 212 mm
C = 593 mm - 802 mm
D = 83 mm - 292 mm
E = 352 mm - 622 mm

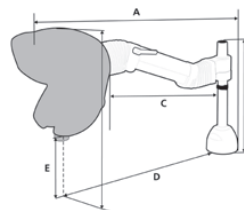

Dimensions avec bras articulé:

A = 880 mm
B = 430 mm
C = 510 mm
D = 650 mm
E = 290 mm

MANTIS Elite "Flexible"



Convient pour des applications à lumière incidente générales avec grossissement x2 jusqu'à x20 (option), tâches d'inspection et de manipulation "à main libre" de petites et grandes pièces de tous les domaines techniques, grande flexibilité grâce au support à bras articulé spécialement conçu, pour un seul poste de travail avec montage par serrage ou socle à 3 trous monté sur la table de travail. Il est recommandé d'utiliser le support de table MBS-002 en cas des grossissement à partir de x10.

dpvlink 10975



Article

Type

ME-Flex

MANTIS Elite "Flexible"

MANTIS Elite "Universal"



Convient pour des applications à lumière incidente générales avec grossissement x2 jusqu'à x20 (option), tâches d'inspection et de manipulation "à main libre" de petites et grandes pièces de tous les domaines techniques, pour un seul poste de travail avec montage par serrage ou socle à 3 trous monté sur la table de travail. Il est recommandé d'utiliser le support de table MBS-002 en cas des grossissements à partir de x10.

dpvlink 7266



Article	Type
ME-Uni	MANTIS Elite "Universal" Tête MEH-001 avec tourelle pour 2 grossissements (sans objectifs), table pivotante/inclinable MES-005, lumière incidente, housse de protection, bloc d'alimentation 100-240V / 50-60Hz.

MANTIS Elite "TS"



Convient pour des applications à lumière incidente et transmises générales avec grossissement x2 jusqu'à x20 (option), inspection de petites pièces (même de pièces transparentes) de tous les domaines techniques, pour un seul poste de travail pour placer sur la table de travail. Recommandé pour des grossissements à partir de x10.

dpvlink 7268



Article	Type
ME-TS	MANTIS Elite "TS" Tête MEH-001X avec tourelle pour 2 grossissements (sans objectifs), support de table MES-006 avec mise au point, lumières incidente et transmise, housse de protection, bloc d'alimentation 100-240V / 50-60Hz.

Accessoires pour MANTIS Compact / Elite



dpvlink 7284



Article	Type
MS-002	Table coulissante 100 x 100 mm pour support de table
MS-003	Housse de protection pour MANTIS
MEI-001	LED EPI pour Mantis Elite 4x grossissement x4

Objectifs pour MANTIS Elite



dpvlink 7274



Article	Type
MEO-002	Objectif x2 Distance de travail 160 mm
MEO-004	Objectif x4 Distance de travail 96 mm
MEO-006	Objectif x6 Distance de travail 68 mm
MEO-006SL	Objectif SLWD x6 Distance de travail 112 mm
MEO-008	Objectif x8 Distance de travail 59 mm
MEO-010	Objectif x10 Distance de travail 54 mm
MEO-015	Objectif x15 Distance de travail 40 mm
MEO-020	Objectif x20 Distance de travail 29 mm
MEO-025	Verres de protection pour objectifs x4/x8/x10 (4 pièces) pour MANTIS Elite
MEO-026	Verres de protection pour objectif x6 (4 pièces) pour MANTIS Elite
MEO-027	Verres de protection pour objectif SLWD x6 1 pièce pour MANTIS Elite

Tête de projection MANTIS-Elite-CAM HD



Mantis Elite Cam HD est une variante du microscope stéréoscopique Mantis très populaire offrant une fonction d'acquisition et de documentation des images puissantes.

Tête de projection Mantis Elite-Cam HD (sans objectifs), avec caméra HD avec connecteur USB (convient pour les supports MES-005, MBS-002, MEF-001, MEFS-001)

- Tête de projection Mantis Elite avec caméra USB2.0 intégrée en usine
- idéale pour des applications d'enseignement et de formation
- acquisition d'images très simple en cliquant simplement sur le clavier
- stockage des images dans les formats suivants: BMP, JPEG & PNG

dpvlink 13737



Article	Type
MHD-001	Tête de projection MANTIS-Elite-CAM HD

Tête de projection pour MANTIS Elite



dpvlink 7296



Article	Type
MEH-001	Tête de projection (sans objectifs de grossissements) éclairage LED, convient pour supports MES-005 / MBS-002 / MEF-001

Supports pour MANTIS Elite



dpvlink 7291



Article	Type
MES-005	Support universel (bras inclinable/pivotant) avec fixation de position
MEFS-001	Pied vertical Elite avec roulettes et bras articulé, portée: 700 mm
MEF-001	Support à bras articulé
MF-005	Extension pour support à bras articulé pour MEF-001 + MEFS-001, portée totale 500 - 850 mm

LYNX EVO



Microscope stéréoscopique LYNX EVO

Le microscope stéréoscopique sans oculaire

- Une ergonomie sans pareil pour une productivité accrue
- Un système optique avancé pour une inspection rapide et précise
- Un système polyvalent pour une large gamme d'applications

Lynx EVO est un microscope stéréoscopique sans oculaire qui vous permet d'améliorer votre productivité grâce à des images 3D exceptionnelles. Avec son système optique sans oculaire breveté unique, les utilisateurs n'ont plus de contraintes anti-ergonomiques, augmentant le confort de travail, les performances et l'efficacité. **LynxEVO: plus efficace, plus précis, plus productif!**



Les avantages de Lynx EVO:

- Superbe vision 3D (stéréo) - possibilité d'une vue de 360° de l'objet à un angle de 34°(meilleure vue 3D/perception de la profondeur)
- Une vue naturelle de l'objet - la lumière ambiante tombe sur les yeux permettant l'utilisateur d'être plus éloigné du dispositif optique
- Possibilité de porter des lunettes - grâce au microscope sans oculaire l'utilisateur n'a pas besoin d'enlever ses lunettes de vue (ou de protection)
- Protection contre l'infection croisée et la contamination des échantillons - parce qu'il n'y a pas de contact direct entre l'utilisateur et l'oculaire
- Position de travail ergonomique - travail plus confortable et moins fatiguant
- Liberté de mouvement de la tête - l'opérateur n'a pas besoin d'aligner ses yeux avec la lentille de visualisation
- Coordination main-œil aisée - meilleure vision périphérique de l'utilisateur qui n'a pas besoin d'être assis trop proche de l'objectif

Technische Daten



Dispositif optique rotatif de 360° - grâce la rotation de 360° il est possible d'observer de manière optimale les composants. L'angle de 34° permet de voir des détails bien cachés.



Objectifs de précision

Objectif	Plage de zoom*	Distance de travail	Partie d l'image avec zoom mini* / zoom maxi	
0,45x	2,7x - 27x	176 mm	55 mm	5,5 mm
0,62x	3,7x - 37x	128 mm	40 mm	4,0 mm
1,0x	6x - 60x	75 mm	25 mm	2,5 mm
1,5x	9x - 90x	42 mm	16 mm	1,6 mm
2,0x	12x - 120x	29 mm	12 mm	0,8 mm

Multiplicateur 1,5x

Objectif	Plage de zoom*	Distance de travail	Partie d l'image avec zoom mini* / zoom maxi	
0,45x	2,7x - 40,5x	176 mm	55 mm	3,7 mm
0,62x	3,7x - 55,5x	128 mm	40 mm	2,7 mm
1,0x	6x - 90x	75 mm	25 mm	1,7 mm
1,5x	9x - 135x	42 mm	16 mm	1,1 mm
2,0x	12x - 180x	29 mm	12 mm	0,8 mm

Multiplicateur 2,0x

Objectif	Plage de zoom*	Distance de travail	Partie d l'image avec zoom mini* / zoom maxi	
0,45x	2,7x - 54x	176 mm	55 mm	2,7 mm
0,62x	3,7x - 74x	128 mm	40 mm	2,0 mm
1,0x	6x - 120x	75 mm	25 mm	1,2 mm
1,5x	9x - 180x	42 mm	16 mm	0,8 mm
2,0x	12x - 240x	29 mm	12 mm	0,6 mm

* plage de zoom maximum utile avec le multiplicateur engagé/désengagé

** avec multiplicateur désengagé



Appareil complet Lynx EVO



dpvlink 18856



Article	Type
EVO501	Lynx EVO avec support Ergo et éclairage annulaire <ul style="list-style-type: none"> avec support Ergo et éclairage annulaire zoom 10:1 se compose de : EVH001, EVZ040, EVB010, EVL100, EVR050, EVP070
EVO502	Lynx EVO avec support à colonne multiaxis et éclairage annulaire <ul style="list-style-type: none"> avec support à colonne multiaxis (sans plaque de base) et éclairage annulaire zoom 10:1 se compose de : EVH001, EVZ040, EVB010, EVL100, EVR050, EVP070
EVO503	Lynx EVO avec support Ergo et dispositif optique rotatif <ul style="list-style-type: none"> avec support Ergo et dispositif optique rotatif zoom 10:1 se compose de : EVH001, EVZ040, EVB010, EVR060, EVP070
EVO504	Lynx EVO avec support à colonne multiaxis et dispositif optique rotatif <ul style="list-style-type: none"> avec support à colonne multiaxis (sans plaque de base) et dispositif optique rotatif zoom 10:1 se compose de : EVH001, EVZ040, EVB020, EVF110, EVR060, EVP070
Accessoires	
EVB022	Plaque de base pour support multi-axes EVB021
VECE022.ESD	Tapis ESD pour plaque de base EVB022

Eclairage



dpvlink 18862



Article	Type
EVP070	Bloc d'alimentation dimmable pour EVR050 et EVR060
EVP080	Bloc d'alimentation dimmable pour EVS011, EVR050 et EVR060
EVR050	Eclairage annulaire LED avec diffuseur
EVR060	Dispositif optique rotatif LED
EVS011	Lumière transmise LED pour EVB010

Tête stéréo / zoom optique



dpvlink 18868



Article	Type
EVH001	Tête Lynx EVO stéréo Dynascope
EVF110	Module de mise au point pour support multiaxis
EVL045	Objectif x0,45 (zoom x2,7-x27) Livraison avec lentille convergente
EVL062	Objectif x0,62 (zoom x3,7-x37) Livraison avec lentille convergente
EVL100	Objectif x1,0 (zoom x6,0-x60)
EVL150	Objectif x1,5 (zoom x9,0-x90) Livraison avec lentille convergente
EVL200	Objectif x2,0 (zoom x12,0-x120) Livraison avec lentille convergente
EVZ040	Lynx EVO unité de zoom 10:1
EVZ045	Multiplicateur x1,5 (Zoom x1,5)
EVZ046	Multiplicateur x2,0 (Zoom x2,0)

Accessoires / pièces de rechange



dpvlink 18876



Article	Type
EVB020	Support multiaxis avec plaque de base EVB022
EVC131	SmartCam, module de caméra HD USB 5 mégapixels
VECE-VF-WIFI.	Kit WIFI pour logiciel ViFox V7 et pixel-fox V7 pour EVO Cam et Lynx EVO
VECE-VIFO-V7.	Logiciel d'imagerie 7.0 ViFox 7.0 pour EVO Cam et Lynx EVO
Accessoires	
EVB022	Plaque de base pour support multi-axes EVB021
VECE022.ESD	Tapis ESD pour plaque de base EVB022
EVB010	Support Ergo avec mise au point approximatif / précis
EVS120	Table coulissante 100x100 mm

EVO Cam II



Le microscope numérique EVO Cam II fournit des images parfaitement nettes qui vous aident à documenter et vérifier vos échantillons ainsi qu'à analyser des défauts. Le menu intuitif est disponible dans plusieurs langues. Le grossissement optique jusqu'à 300x et la mise au point automatique intelligente garantissent des images parfaitement nettes et à haute résolution.

Profitez des avantages :

- une mesure efficace des pièces complexes au moyen de superpositions ou des **mesures point à point**
- transfert d'images à haute résolution à un ordinateur, directement sur une clé **USB** ou **sans fil** (il faut une clé Wi-Fi) par simple pression d'un bouton
- **10 pré-réglages programmables** peut être **exportés** ou **importés** pour assurer des inspections uniformes
- utilisation facile par le **menu intuitif** (aussi en langue allemande)
- passage entre la vue détaillée et vue globale avec la **fonction Aperçu**

Lentilles d'objectif de précision :

- haut grossissement
- haut contraste

Lentille d'objectif	Plage de zoom (moniteur à 24 pouces)	Distance de travail	Champ de vision au zoom maxi
0,45x	2,3x - 68x	160 mm	7,8 mm x 4,2 mm
0,62x	3,1x - 93,7x	106 mm	5,5 mm x 3,1 mm
1,0x	5x - 151,2x	85 mm	3,5 mm x 2 mm
1,5x	7,6x - 226,8x	43 mm	2,3 mm x 1,2 mm
2,0x	10x - 302,4x	29 mm	1,5 mm x 1,0 mm

Lentilles d'objectif grand angle :

- grande distance de travail
- grand plage de zoom

Lentille d'objectif	Plage de zoom (moniteur à 24 pouces)	Distance de travail	Champ de vision au zoom maxi
4 dioptries	1,71x - 51,41x	245 mm	10 mm x 5,5 mm
5 dioptries	2,12x - 65,5x	197 mm	8 mm x 4,5 mm

Caméra :

- Zoom optique 30x, numérique 12x
- résolution 1080p, 1920 x 1080, 1/2.8"CMOS
- taux de rafraîchissement 50fps ou 60 fps (commutable)
- sorties HDMI et USB 3.0
- format de l'enregistrement de données .png

Dispositif optique rotatif de 360°

- vue rotative à 360°
- inspection rapide et simple
- basculement entre la vue oblique rotative et une vue directe
- angle de visualisation 34°
- avec une lumière annulaire de 8 LED intégrée

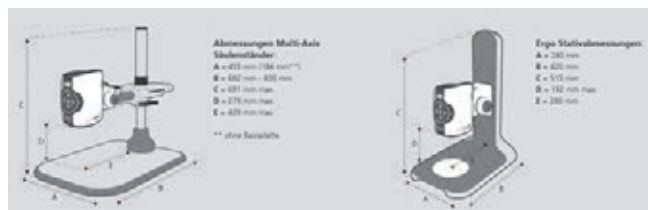

Support multiaxes EVB021

- Précis et robuste, idéal pour les applications requérant une distance de travail maximale
- Le vérin à gaz permet un réglage de la hauteur à l'aide de contrepoids
- Montage direct possible sur la surface de travail ou disponible avec plate-forme supplémentaire (EVB022)

Support Ergo EVB010

- Taille compacte, haute stabilité
- Eclairage en lumière transmise (en option) pour une vaste gamme de types d'échantillons
- La platine flottante (en option) facilite un maniement précis des échantillons sensibles, évite toute contamination par une manipulation

Support à double bras S-041EC

- Haute stabilité pour une grande portée
- Réglage facile pour permettre un positionnement et un alignement précis
- Disponible avec embase lourde ou avec une pince pour un montage direct sur la surface de travail

Support à simple bras S-006EC

- Plaque de base robuste, idéal pour les échantillons de plus grande taille
- Option de support économique

Support à bras articulé S-007EC

- Conçu pour les applications requérant une portée plus importante et une flexibilité optimale
- Le réglage multipoints permet un positionnement et un alignement précis

Support de table S-003EC

- Support compacte avec pied à profil bas
- Eclairage en lumière transmise intégrée
- La platine flottante (en option) permet un maniement facile lors de l'inspection d'échantillons





EVO Cam II - appareils complets (équipement de base)



L'équipement de base comprend le microscope vidéo EVO-Cam II, une lumière incidente LED, une clé USB et un trépied ou bien support (sans lentilles, écran couleur, accessoires)

dpvlink 21622



Article	Type
ECO2502	Microscope vidéo EVO-Cam II (zoom optique 30x / digital 12x) • support multiaxial sans plaque de base (EVB021) • module de mise au point (EVF111)
ECO2504	Microscope vidéo EVO-Cam II (zoom optique 30x / digital 12x) ECO2504 • support multiaxial sans plaque de base (EVB021) • module de mise au point (EVF111) • dispositif optique rotatif de 360° (EVR066)
ECO2501	Microscope vidéo EVO-Cam II (zoom optique 30x / digital 12x) ECO2501 • support Ergo (EVB010) avec mise au point grossier/précis
ECO2503	Microscope vidéo EVO-Cam II (zoom optique 30x / digital 12x) • support Ergo (EVB010) avec mise au point grossier/précis • dispositif optique rotatif de 360° (EVR066)
ECO2513	Microscope vidéo EVO-Cam II (zoom optique 30x / digital 12x) • support à double bras (S-041EC) avec module de mise au point
ECO2511	Microscope vidéo EVO-Cam II (zoom optique 30x / digital 12x) ECO2511 • support à simple bras (S-006E) avec module de mise au point
ECO2510	Microscope vidéo EVO-Cam II (zoom optique 30x / digital 12x) ECO2510 • support de table (S-003EC) avec module de mise au point
ECO2CE1	Microscope vidéo EVO-Cam II (zoom optique 30x / digital 12x) • bras articulé flexible (EVBCE1)
ECO2OEM	Microscope vidéo EVO-Cam II (zoom optique 30x / digital 12x) ECO2OEM • Version OEM

EVO Cam II - objectifs de précision et grand angle



- Très haute résolution
- Haut contraste
- pour les tâches de précision sous microscope et une définition exceptionnelle
- * avec zoom numérique 12x

Lentille d'objectif	Plage de zoom (moniteur à 24 pouces)	Distance de travail	Champ de vision au zoom maxi
0,45x	2,3x - 68x	160 mm	7,8 mm x 4,2 mm
0,62x	3,1x - 93,7x	106 mm	5,5 mm x 3,1 mm
1,0x	5x - 151,2x	85 mm	3,5 mm x 2 mm
1,5x	7,6x - 226,8x	43 mm	2,3 mm x 1,2 mm
2,0x	10x - 302,4x	29 mm	1,5 mm x 1,0 mm
4 dioptries	1,71x - 51,41x	245 mm	10 mm x 5,5 mm
5 dioptries	2,12x - 65,5x	197 mm	8 mm x 4,5 mm

dpvlink 21656



Article	Type
ECL001	Objectif de précision 0,45x Distance de travail 160 mm
ECL002	Objectif de précision 0,62x Distance de travail 106 mm
ECL003	Objectif de précision 1,00x Distance de travail 85 mm
ECL150	Objectif de précision 1,5x Distance de travail 43 mm
ECL200	Objectif de précision 2,0x Distance de travail 29 mm
ECL040S	Objectif grand angle 4 dioptries Distance de travail 250 mm
ECL050S	Objectif grand angle 5 dioptries Distance de travail 197 mm
ECL098	Adaptateur de micro-objectif pour objectifs 5x/10x grossissement max 756x (objectif 10x)

EVO Cam II - Accessoires

Télécommande ECX155

- confort amélioré
- opération de tous les paramètres
- accès rapide aux préréglages

Clé Wi-Fi EVA350

- adaptateur WLAN
- pour une transmission sans fil à un ordinateur ou un terminal mobile
- accès pour plusieurs utilisateurs



dpvlink 21623



Article	Type
ECX155	Télécommande EVO Cam II
EVA350	Clé Wi-Fi pour EVO Cam II convient pour EVO Cam et EVO Cam II
VECE0138	Moniteur TFT 12 pouces résolution Full HD
VECE0134	Ecran TFT 24" résolution Full HD
EVA316	Adaptateur de lumière EVA-316 pour EVO Cam II pour objectifs 1,5x et 2,0x
EVA330	Lumière annulaire UV-LED avec unité d'alimentation
EVS012	Lumière transmise LED pour EVO Cam
EVB024	Plaque de base avec unité de lumière transmise pour ECO2502 convient pour EVO-Cam II ECO2502 (avec support multiaxes EVB-021)
EVB022	Plaque de base pour support multi-axes EVB021
VECE022.ESD	Tapis ESD pour plaque de base EVB022 convient pour Lynx EVO et EVO Cam
EVB010	Support Ergo avec mise au point approximatif / précis
EVS120	Table coulissante 100x100 mm pour support Ergo (EVB010)
VECE-VIFO-V8	Vifox 8.0 Imaging-Software 8.0 convient pour EVO Cam et Lynx EVO
EVB094	Arrêt de sécurité pour support à double bras S-241 convient pour EVO-Cam II ECO2513 (avec support à double bras)
EVA331	Filtre de polarisation pour lumière incidente
EVA332	Filtre de lumière 2800K
EVA333	Filtre de lumière 3400K
EVA334	Filtre de lumière 4000K
EVA335	Filtre de lumière 4350K

VISION VE Cam

Rapide. Intuitif. Compact.

Microscope numérique compact Full HD pour une inspection rapide et précise là où vous en avez besoin. Des optiques sur mesure de haute qualité et des fonctionnalités numériques se combinent pour des performances supérieures. Idéal pour l'inspection visuelle ou le contrôle qualité de fabrication.



Conçues pour la productivité, les caméras VE Cam 50 et VE Cam 80 offrent la puissance, la vitesse et l'efficacité de l'imagerie numérique en un système compact. Dotée de nombreuses fonctionnalités, la petite taille de VE Cam vous permet d'en faire plus avec une occupation minimale de l'espace de travail.

Disponible avec un champ de vision de 80 mm ou 50 mm, VE Cam est un système idéal pour de nombreuses tâches d'inspection de routine. Les applications possibles comprennent : l'électronique, l'ingénierie mécanique, les plastiques, la fabrication additive et la céramique.

Efficacité de travail numérique : La technologie numérique permet immédiatement la capture et le partage d'informations entre les équipes.

Technologie intuitive : Une interface conviviale et des fonctions classiques rendent ces systèmes numériques faciles à comprendre et à utiliser.

Visualisation sans fil : La mise en miroir d'images en WiFi signifie que les collègues et les superviseurs peuvent visualiser des images en direct sans interruption du rythme de travail.

Prise de décision améliorée : La capacité de visualisation commune à toutes les équipes accélère la validation des échantillons et des produits, ce qui augmente l'efficacité et réduit les coûts.

Fonctions améliorant la productivité

Les fonctions de productivité améliorées incluent :

- 10 préréglages programmables par l'utilisateur
 - Les utilisateurs peuvent configurer et rappeler rapidement jusqu'à 10 paramètres, par exemple paramètres de l'image, grilles fonctionnelles, horodatage et autres options. Gain de temps lors du changement de sujet et aide à la cohérence entre les utilisateurs
- Six raccourcis clavier donnent un accès instantané aux préréglages les plus couramment utilisés
- L'interface permet de configurer les paramètres le plus couramment utilisés en les affichant directement sur l'écran. Choisissez de voir les fonctionnalités dont vous avez besoin



Fonctions pour la qualité de l'image

- L'éclairage intégré annulaire à 8 points contrôlable fournit une illumination uniforme sur toute la zone d'image. Possibilité d'ajouter en option les éclairages incident et diascopique
- Afficher deux grossissements à l'écran à la fois permettant une vue d'ensemble et une vue détaillée sans modification des paramètres
- Les superpositions graphiques sur l'image permettent une évaluation rapide du sujet et peuvent être enregistrées dans le cadre de la capture d'image. Ajout d'un horodatage en option pour plus de traçabilité



Flexibilité

Tirez le meilleur parti du système en le contrôlant selon vos besoins. Des menus intuitifs sont accessibles par souris, écran tactile, clavier ou raccourcis configurés sur une pédale programmable offrant un accès direct en main libre.



Menus multilingues : en anglais, allemand, espagnol, français, italien, portugais, chinois, japonais, russe

	VE Cam 50	VE Cam 80
Champ de vision diagonale	50 mm	80 mm
Champ de vision maxi (H x V)	40 mm x 30 mm	64 mm x 48 mm
Grossissement mini écran 24"	9,97 x	6,23 x
Champ de vision mini (H x V)	8 x 6	12,8 x 9,6
Grossissement maxi écran 24"	49,9 x	31,5 x
Distance de travail	163 mm	148 mm

Options de supports



Hauteur maxi dépendant de l'option de support

Option de support	VE Cam 50	VE Cam 80
Support de table (S240)	75 mm	90 mm
Support simple bras (S206)	119 mm	134 mm
Support double bras avec pince (S241)	262 mm	277 mm
Support double bras (S242)	407 mm	422 mm

Fonctions de partage

Point d'accès WiFi - partage de l'écran, boutons rapides sur l'écran tactile, sauvegarde des images, image panoramique et zoom en direct ou enregistrée, relecture des images enregistrées, loupe virtuelle, zoom tactile (tap de souris/écran tactile), 10 préréglages, horodatage, réticule et grilles en couleur, options d'exposition, options de balance des blancs.

VE Cam - appareils complets (équipement de base)

L'appareil de base contient VE Cam, souris, câble et bloc d'alimentation

[dpvlink 26865](#)



Article	Type
VECM001	VE Cam 50 avec support simple bras (S-206) <ul style="list-style-type: none"> Écran 24" Full HD LED (VCE0134) Adaptateur de montage pour support S-206 (VCM102)
VECM001-80	VE Cam 80 avec support simple bras (S-206) <ul style="list-style-type: none"> Écran 24" Full HD LED (VCE0134) Adaptateur de montage pour support S-206 (VCM102)
VECM002	VE Cam 50 avec support double bras (S-241) <ul style="list-style-type: none"> Écran 24" Full HD LED (VCE0134) Câble de rallonge 1,5 m (VCM104)
VECM002-80	VE Cam 80 avec support double bras (S-241) <ul style="list-style-type: none"> Écran 24" Full HD LED (VCE0134) Câble de rallonge 1,5 m (VCM104)
VECM003	VE Cam 50 avec support de table (S-240) <ul style="list-style-type: none"> Écran 12" Full HD LED (VCE0138) Support de mini-écran (VCM101)
VECM003-80	VE Cam 80 avec support de table (S-240) <ul style="list-style-type: none"> Écran 12" Full HD LED (VCE0138) Support de mini-écran (VCM101)
VECM004	VE Cam 50 avec support simple bras (S-206) <ul style="list-style-type: none"> Écran 22" Full HD écran tactile (VCE0135) Support d'écran VESA (MNT5245) Adaptateur de montage pour support S-206 (VCM102)
VECM004-80	VE Cam 80 avec support simple bras (S-206) <ul style="list-style-type: none"> Écran 22" Full HD écran tactile (VCE0135) Support d'écran VESA (MNT5245) Adaptateur de montage pour support S-206 (VCM102)
VECM005	VE Cam 50 avec support de table (S-240) <ul style="list-style-type: none"> Écran 12" Full HD LED (VCE0138) Support de mini-écran (VCM101) Télécommande (ECX155)
VECM005-80	VE Cam 80 avec support de table (S-240) <ul style="list-style-type: none"> Écran 12" Full HD LED (VCE0138) Support de mini-écran (VCM101) Télécommande (ECX155)

VISION Makrolite 4K

Contrôle vidéo Ultra 4k facile

Makrolite 4K, une solution d'imagerie puissante idéale pour les routines d'inspection difficiles. Makrolite 4K fournit des images vidéo haute définition avec une large plage dynamique et un grossissement jusqu'à 330x.



Makrolite 4K est facile à utiliser, offrant à la fois polyvalence et hautes performances. Convient aux secteurs industriels et des sciences de la vie, y compris la production, la recherche en laboratoire, la R&D, le micro-assemblage, le contrôle qualité, la vérification des produits entrants/sortants, la dissection et le retravail.

La grande plage dynamique du Makrolite 4K est idéale pour les sujets réfléchissants, par exemple les joints de soudure, les pierres précieuses, les sujets sombres ou à faibles contrastes comme le caoutchouc et le plastique.

Combiné avec une large gamme d'objectifs et d'options de support, Makrolite 4K est une solution flexible à vos besoins d'inspection spécifiques.

Système pupitre

La configuration du pupitre fournit une connexion HDMI directe au moniteur pour un affichage en direct avec un contrôle total du zoom et de tous les paramètres de la caméra.



Les commandes de la caméra incluent :

- Rapport de zoom 20:1, avec plage de grossissement de 3x à 330x
- Mise au point automatique et mise au point manuelle
- Ouverture, exposition (modes AE, AP et ME)
- Gain, balance des blancs, mémorisation de pré-réglages

Système avec logiciel

La connexion de Makrolite 4K à un PC avec notre logiciel de dimensionnement, ViPlus, augmente ses capacités pour inclure la capture d'images, l'annotation, la mesure à l'écran, la génération de rapports de données/d'images et une gamme d'outils de traitement d'images.



Le logiciel ViPlus offre :

- Contrôle des paramètres de la caméra
- Capture d'images aux formats JPEG, PNG, BMP et TIFF
- Outils d'annotation, y compris les marqueurs et les mesures
- Outils de mesure tels que distance, angle, diamètre, surface
- Importation de fichiers CAO pour inspection
- Traitement d'image tel que l'inversion des couleurs, la détection de forme, le focus stacking, les superpositions
- Génération de rapports sous Excel et autres formats

Partage des données

Partagez des images, des vidéos ou des rapports 4K avec des collègues, des fournisseurs, et des clients facilement et instantanément sur les réseaux. L'option d'enregistrer des images et des vidéos sur une clé USB est également disponible avec les configurations PC et pupitre.

Solutions flexibles

Quelles que soient les exigences de votre application, Makrolite 4K est disponible avec un support qui répond parfaitement à vos besoins.



Support Ergo (EVB010)

- Faible encombrement et stabilité exceptionnelle pour les applications à fort grossissement
- Disponible avec option de platine flottante



Support de table (S-240)

- Compact, haute stabilité et faible encombrement
- Réglage d'intensité intégré pour les éclairages annulaire et diascopique



Support simple bras (S-206)

- Idéal pour les composants plus importants
- Plate-forme stable avec base, ou peut être fixée directement à la surface de travail
- Meilleure liberté de mouvement



Support double bras (S-241)

- Pour les applications nécessitant une plus grande portée sans compromettre la stabilité
- Réglage facile pour un positionnement et un alignement précis
- Disponible avec plaque de base ou pince pour montage direct sur la surface de travail



Support multi-axes (EVB021)

- Précis et robuste
- Idéal pour les applications industrielles nécessitant une surface de travail maximale
- Réglage est rapide et sans effort
- Portée étendue (profondeur max. 439 mm)

Objectifs	Distance de travail	Champ de vision		
		Grossissement mini	Grossissement maxi	
			(Zoom optique)	(Zoom numérique)
0,45x	170 mm	212 mm (3x)	8,8 mm (45x)	4,4 mm (90x)
0,62x	112 mm	201 mm (3x)	10,2 mm (57x)	5,1 mm (114x)
1,0x	84 mm	61 mm (10x)	6,2 mm (100x)	3,1 mm (200x)
1,5x	43 mm	28 mm (20x)	4,2 mm (150x)	2,1 mm (300x)
2,0x	29 mm	24 mm (20x)	3,2 mm (165x)	1,6 mm (330x)

Caméra		Configuration requise pour l'ordinateur	
Type de capteur	CMOS 1/2,5" 8,51 MP	Système d'exploit- Windows 10 tation	
Sortie de caméra	4K, 2160p/30fps	Processeur	i7 ou version supérieure, 3GHz
Mise au point	automatique ou manuelle	Carte graphique	HDMI 2.0 ou plus
Image	Ultra HD 2160p (3840 x 2160)	Mémoire	8GB RAM ou plus
		Evolution possible	carte PCI Express x4 ou x8

Makrolite 4K - appareils complets (équipement de base)



L'appareil de base contient la caméra, l'éclairage annulaire LED et le pupitre de commande

dpmlink 26858



Article	Type
M4K2501	Makrolite 4K avec support Ergo (EVB010) <ul style="list-style-type: none"> • Objectif x 1,00 (ECL003) • Module de capture externe (M4K105) • Écran TFT 27" 4K (VECE4KM) • Adaptateur M4K pour support Ergo / support multi-axes (S-416)
M4K2502	Makrolite 4K avec support multi-axes (EVB021) <ul style="list-style-type: none"> • Module de mise au point (EVF111) • Objectif x 0,62 (ECL002) • Module de capture externe (M4K105) • Écran TFT 27" 4K (VECE4KM) • Adaptateur M4K pour support Ergo / support multi-axes (S-416)
M4K2503	Makrolite 4K avec support Ergo (EVB010) <ul style="list-style-type: none"> • Objectif x 1,00 (ECL003) • Écran TFT 27" 4K (VECE4KM) • Ordinateur minitower INTEL i7 Win10pro SSD (VECE0142) • Carte Frame Grabber 4K (M4K106) • Logiciel ViPlus (VIS001) • Adaptateur M4K pour support Ergo / support multi-axes (S-416)
M4K2504	Makrolite 4K avec support multi-axes (EVB021) <ul style="list-style-type: none"> • Module de mise au point (EVF111) • Objectif x 0,62 (ECL002) • Écran TFT 27" 4K (VECE4KM) • Ordinateur minitower INTEL i7 Win10pro SSD (VECE0142) • Carte Frame Grabber 4K (M4K106) • Logiciel ViPlus (VIS001) • Adaptateur M4K pour support Ergo / support multi-axes (S-416)
M4K2513	Makrolite 4K avec support double bras (S-241) <ul style="list-style-type: none"> • Objectif x 1,00 (ECL003) • Écran TFT 27" 4K (VECE4KM) • Ordinateur minitower INTEL i7 Win10pro SSD (VECE0142) • Carte Frame Grabber 4K (M4K106) • Logiciel ViPlus (VIS001)
M4K2511	Makrolite 4K avec support simple bras (S-206) <ul style="list-style-type: none"> • objectif x 0,62 (ECL002)

Système d'inspection HD TEK-SCOPE PLUS

Système d'inspection optique HD TEK-SCOPE PLUS



TEK-SCOPE PLUS produit des images Full HD de haute qualité sans distorsion et sans temporisation avec une profondeur de champ excellente. Des lampes LED fournissent un éclairage sans ombre. TEK-SCOPE PLUS doit être connecté à un écran.



- sortie USB / sortie HDMI
- images de direct streaming sur écran (HD 1280x720 / FHD 1920x1080)
- grossissement optique jusqu'à 30x
- grossissement numérique jusqu'à 300x
- images Full HD jusqu'à 1080px
- la distance de travail de 280 mm offre assez de place pour le montage, la réparation et le réusinage



Avantages :

- système facile à utiliser
- soutient une posture correcte
- grande profondeur de champ
- autofocus pour une inspection des objets plus vite en cas d hauteurs et grossissements différents



Accessoires en option :



Inspection de tous les côtés, avec lentille 4D



Table coulissante de précision X-Y

dpvlink 23165

Article Type

I-TEK.SCOPE-PLUS **Système d'inspection optique HD TEK-SCOPE PLUS**



Accessoires pour TEK-SCOPE PLUS



dpvlink 22037

Article Type

I-TEK.TILT-PLUS **Table d'inspection 360° TEK-SCOPE et lentille 4D**
Version ESD

I-TEK.XY **Table d'inspection XY TEK-SCOPE PLUS**



Cam BETA

Loupe numérique portative Cam BETA



Loupe numérique portative CamB pour une simple inspection portative dans les endroits difficiles d'accès.



La loupe CamB est idéale pour illuminer vos prises de vue macro. Vous pouvez choisir entre 4 options d'éclairage. Il ne faut pas d'appareil photo numérique ou un smartphone pour la documentation des défauts ou l'inspection des objets immobiles.

- 4 LEDs avec 4 options d'éclairage
- éclairage préconfiguré pour des photos en mode macro
- connexion sécurisée via HDMI (aucune connexion WiFi)
- avec pied de stabilité pour la distance idéale
- pour les gauchers et les droitiers



Details techniques:

Écran	4,3 pouces (10,9 cm)
Mode de visualisation	affichage en couleur, noir et blanc, noir et blanc inversés, niveau de gris
Grossissement	4 x, 8 x, 16 x et 20 x
Éclairage	4 x LED, optimisées pour l'imagerie agrandie 4 niveaux de réglage : 100 %, 75 %, 50 %, 25 %
Grilles	grille fixe de 1 mm ² dimensionnement à l'écran X / Y simple pied à coulisse virtuel
Mesures	oui (pouce / mm)
Résolution de capture d'image	1280 x 720, JPEG
Sortie vidéo	Sortie TV mini HDMI
Connexions	connexion micro USB pour télécharger des images Mini-HDMI pour le moniteur sortie TV
Piles	Lithium-ion, temps de fonctionnement continu de 6 heures
Dimensions	283 mm (L) x 88 mm (H) x 22 mm (P)
Poids	205 g
Mémoire d'images	20.000
Mémoire interne	4 GB
Contenu de livraison	CamB, étui souple, câble USB, câble mini HDMI, câble de sortie TV, dragonne, tissu de nettoyage, mode d'emploi

dpvlink 21668

Article	Type
CMB001	Loupe numérique portative Cam BETA



Loupes

Loupe d'horloger



Les loupes d'horloger d'Eschenbach sont confortables. Le boîtier en plastique anthracite évite la lumière diffuse sur les lentilles. Cela assure un bon contraste.

- biconvexe (voûté vers l'extérieur sur les deux côtés) ou bien plano-convexe (voûté vers l'extérieur sur un côté)
- plastique difficilement inflammable

dpvlink 20430

Article	Grossissement	Diamètre in mm	Lentille
Loupe d'horloger			
ES-1124110	10x	25	asphérique
ES-11243	3x	25	plano-convexe
ES-11245	5x	25	plano-convexe
ES-11247	7x	25	plano-convexe



Loupe rétractable Designo



- Loupe rétractable pour une protection optimale de la lentille
- très pratique et petite
- grossissement rapide et confortable

dpvlink 20844

Article	Grossissement	Diamètre in mm	Dioptries
ES-1711	5x	30	20



Loupe pliante de précision en laiton



Loupe pliante en boîtier de laiton chromé mat avec œillet. Monture de lentille en métal laqué noir

dpvlink 20774

Article	Grossissement	Diamètre in mm	Lentille
Loupe pliante de précision en laiton			
ES-11766	6x	21	aplanétique
ES-11768	8x	21	aplanétique
ES-117612	12x	15	aplanétique
ES-117610	10x	21	aplanétique
ES-1187	4x/6x	27	biconvexe
ES-118410	10x	15	achromatique
ES-118420	20x	17	achromatique



Loupe pliante de précision en plastique



Lentille en silicate de haute qualité avec boîtier en polyamide. Le boîtier est incassable et étanche à la poussière.

dpvlink 20780

Article	Grossissement	Diamètre in mm	Lentille
Loupe pliante de précision en plastique			
ES-11869	3x/6x	23	achromatique
ES-118210	10x	23	aplanétique



Loupe pliante Mobilent



- loupe pliante à fort grossissement
- lentille légère asphérique PXM[®]
- images très nettes sur les bords sans aberrations
- boîtier en plastique protège la lentille de la poussière
- avec cordelette toujours à portée de main

dpvlink 20840

Article	Grossissement	Diamètre in mm	Dioptries
Loupe pliante Mobilent			
ES-171094	4x	35	16
ES-171097	7x	35	28
ES-1710910	10x	35	38



Loupe pliante LED Mobilent

ESCHENBACH



- loupe pliante à fort grossissement
- avec éclairage LED efficace
- lentille légère asphérique PXM*
- images très nettes sur les bords sans aberrations
- boîtier en plastique protège la lentille de la poussière
- avec cordelette
- avec 1 x pile CR 2032

dpvlink 22703



Article	Grossissement	Diamètre in mm	Dioptries
Loupe pliante LED Mobilent			
ES-152094	4x	35	16
ES-152097	7x	35	28
ES-1520910	10x	35	38

Loupe à poser asphérique

ESCHENBACH



- loupe à poser avec lentille très résistante aux éraflures
- utilisable comme aide visuelle à fort grossissement
- socle ouvert pour faciliter le travail sous la lentille (avec ES-2626 et ES-2628)
- le socle transparent assure un bon éclairage de tous les côtés

dpvlink 20851



Article	Grossissement	Diamètre in mm	Lentille
ES-2626	6x	50	asphérique
ES-2628	10x	35	asphérique
ES-1153	8x	25	aplanétique

Loupe de poche easyPocket

ESCHENBACH



- Loupe de poche en option avec éclairage
- loupe grossissante au format de carte de crédit
- ultraplate et légère
- avec étui pour storage
- avec 2 x piles bouton 2025

dpvlink 20798



Article	Grossissement	Diamètre / dimension [mm]	Lentille
ES-152110	3x	86 x 54	asphérique
ES-152111	3x	86 x 54	asphérique
ES-152122	4x	86 x 54	asphérique

Loupe de poche easyPocket XL

ESCHENBACH



- champ de vision très large avec lentille ultraplate
- avec étui pour un storage protégé
- LED a une durée de vie presque illimitée
- avec étrier intégré utilisable comme loupe à poser
- avec 2x piles bouton 2032

dpvlink 20802



Article	Grossissement	Diamètre / dimension [mm]	Lentille
ES-152210	2,5x	78 x 50	asphérique
ES-152211	2,5x	78 x 50	asphérique

Loupe de poche éclairante mobilux LED

ESCHENBACH

La loupe LED mobilux* est facile à utiliser. Rapidement à la main avec un grand interrupteur d'éclairage facile à manipuler et réglé pour cordelette.

- 3 filtres transparents enfichables qui focalisent la lumière et augmentent l'intensité lumineuse par 40%
- durée de vie de la pile jusqu'à 10 fois plus longue
- avec 2 piles AA
- avec étui pour enficher sur la lentille



dpvlink 20788



Article	Grossissement	Diamètre / dimension [mm]	Lentille
ES-151110	10x	35	asphérique
ES-151112	12,5x	35	asphérique
ES-15112	3x	60	asphérique
ES-15122	3x	90 x 54	asphérique
ES-15113	3,5x	75 x 50	asphérique
ES-15114	4x	75 x 50	asphérique
ES-151141	4x	60	asphérique
ES-15115	5x	58	asphérique
ES-15116	6x	58	asphérique
ES-15117	7x	35	asphérique

Loupe éclairante powerlux

ESCHENBACH



- loupe à poser éclairante
- éclaire uniforme sans ombre
- très résistante aux éraflures
- design ergonomique
- consommation d'énergie économe grâce à l'arrêt automatique après 30 minutes
- convient pour droitiers et gauchers
- avec 3 piles type AA

dpvlink 20808



Article	Grossissement	Diamètre in mm	Dioptries	Couleur de la lumière
Loupe éclairante powerlux				
ES-158614	3,5x	58	14	8.000 K
ES-1586141	3,5x	58	14	3.000 K
ES-158620	5x	58	20	8.000 K
ES-1586201	5x	58	20	3.000 K
ES-158628	7x	58	28	8.000 K
ES-1586281	7x	58	28	3.000 K

Micro-loupe à éclairage LED



- micro-loupe à éclairage LED
- pour l'examen des surfaces très différentes, comme p.ex métaux, textiles, vernis
- permet d'examiner précisément des parties en relief et en creux de l'objet
- grande luminosité de l'image grâce à l'ouverture importante
- mise au point à l'aide d'une bague rotative
- possibilité d'activer l'éclairage si nécessaire
- lentille en verre de silicate de haute qualité

dpvlink 20870

Article Type

ES-11744 Micro-loupe à éclairage LED



Loupe-monocle laboMED



- mains libres pour travailler
- grossissement important
- élément de fixation pour lentille en plastique renforcé de fibres de verre
- monture en métal discrète avec laquage noir mat
- avec boîte de rangement
- ne convient pas aux porteurs de lunettes

dpvlink 20821

Article Grossissement Dioptries Lentille Distance de travail

ES-164450	1,7x	2,5	plano-convexe	400
ES-164451	2x	2,5	plano-convexe	250
ES-164452	2,5x	5	plano-convexe	180
ES-164453	3x	7,75	plano-convexe	130



Loupe-monocle laboClip



- La loupe-monocle peut être enfilée simplement sur la monture de lunettes
- distance de travail confortable
- faible poids
- élément de serrage en plastique renforcé de fibres de verre
- avec boîte de rangement

dpvlink 20822

Article Grossissement Dioptries Lentille Distance de travail

ES-164617	1,7x	2,5	binoculaire	400
ES-164620	2x	2,5	binoculaire	250
ES-164625	2,5x	5	binoculaire	180
ES-164630	3x	7,75	binoculaire	130
ES-164640	4x	16	monoculaire	55
ES-164670	7x	28	monoculaire	32



Loupe serre-tête laboComfort



- Loupe serre-tête avec grossissement de 1,7x à 3x
- la hauteur de la visière est ajustable via différents crans selon les besoins individuels
- la visière peut être simplement relevée quand on ne l'utilise pas
- appropriée pour les porteurs de lunettes
- visière en plastique gris foncé fermée pour protéger de la lumière diffuse, avec support de lentille intégré
- laboComfort est seulement utilisable avec des lentilles binoculaires

dpvlink 20835

Article Grossissement Dioptries Lentille Distance de travail

ES-164817	1,7x	2,5	plano-convexe	400
ES-164820	2x	2,5	plano-convexe	250
ES-164825	2,5x	5	plano-convexe	180
ES-164830	3x	7,75	plano-convexe	130



Loupe de lecture asphérique



- pour la lecture et l'observation d'images
- œillet escamotable à l'extrémité de la poignée pour accrocher une cordelette
- cordon inclu
- étui en cuir véritable disponible séparément sous dpvlink 20876

dpvlink 20854

Article Grossissement Diamètre / dimension [mm] Lentille

ES-265550 6x 50 asphérique

ES-265560 5x 58 asphérique

ES-265570 4x 70 asphérique

ES-2655750 3,5x 75 x 50 asphérique



Loupe graduée de précision



- image sans distortion et d'une netteté saisissante
- réglage de la netteté avec une bague de mise au point maniable
- avec échelle standard, plage de mesure 20 mm, graduation 1/10 mm
- boîtier en polyamide renforcé de fibre de verre
- avec boîte en plastique pouvant accueillir d'autres échelles graduées

dpvlink 20861

Article Grossissement Diamètre in mm Lentille

ES-115410 10x 23 achromatique

ES-11547 7x 23 achromatique



Loupe graduée



- Loupe avec échelle de mesure
- grossissement 10x
- dioptries 38
- loupe graduée à LED ES 155075 nécessite 2x pile C 1,5 V
- avec étui

dpvlink 20805

Article Type

ES-155071 Loupe graduée

ES-155074 Loupe graduée à LED



Loupe à poser scribolux



- loupe à poser éclairante
- beaucoup de place pour écrire et lire
- pied de loupe ouvert
- éclairage d'une luminosité homogène sans éblouissement
- possibilité de travailler à deux mains sans ombre sous la lentille à revêtement antirayure
- faible consommation d'énergie grâce à l'arrêt automatique après 30 minutes
- avec 3 piles type AA

dpvlink 20864

Article Grossissement Dioptries Lentille

ES-156512 2,8x 7 asphérique



Nettoyage d'entretien

Agents de nettoyage EPAclean®



Un nettoyage simple et rapide pour les surfaces conductrices dans les secteurs ESD. Nettoyez fiablement votre poste de travail et des revêtements de table ainsi que des revêtements de sol et d'autres surfaces. L'ESD-Cleaner de haute qualité de la nouvelle série de nettoyage EPAclean® professional est disponible prêt à l'emploi comme vaporisateur et bidon rechargeable. Pour le nettoyage d'entretien le concentré EPAclean® ESD-Floor-Cleaner professional est très rentable. Lorsqu'un nettoyage de base est requis, vous obtenez des résultats excellents en utilisant le nettoyeur de base ESD professional disponible comme concentré.

ESD Cleaner professional



EPAclean® ESD Cleaner professional pour le nettoyage rapide et facile des surfaces antistatiques



- nettoyeur prêt à l'emploi
- absorbe hygiéniquement la poussière lâche et la saleté fine
- nettoie sans laisser de traces ou de dépôts
- le jet d'eau permet une serpillière essorée en raison d'une distribution contrôlée et bien répartie du nettoyant
- un surdosage et des effets de gonflement causés par trop d'humidité sont empêchés
- la surface sèche vite et est réutilisable dans un minimum de temps

dpvlink 22449

Article	Type
2920.2001	EPAclean® ESD Cleaner professional Vaporisateur de 1 litre
2920.2005	EPAclean® ESD Cleaner professional Bidon de 5 litres



ESD Floor Cleaner professional



EPAclean® ESD Floor Cleaner professional pour le nettoyage d'entretien des tous les sols antistatiques de PVC



- absorption excellente de la poussière, même avec des résidus de graisse
- pas de lessivage de la surface
- aucune formation de voiles gris
- nettoyage sans traces
- concentré
- taux de dilution 1:200

dpvlink 22452

Article	Type
2920.2010.K	EPAclean® ESD Floor Cleaner professional Bidon à 10 litres



Nettoyant de base ESD professional



Nettoyant de base ESD professional EPAclean® pour le nettoyage de base doux et efficace des sols antistatiques



- pour l'enlèvement des cires, des produits d'essuyage, des films de protection ainsi que des restes de colle et des salissures de bâtiment lors du nettoyage de fin de chantier avec traitement PU d'usine
- forte capacité dissolvante et alcalinité basse ménageant le matériau
- nettoyant de base universel pour tous les revêtements de sols élastiques
- concentré
- taux de dilution 1:10

dpvlink 22454

Article	Type
2920.2050.K	Nettoyant de base ESD professional EPAclean® Bidon de 5 litres



Chiffon en microfibras

Balai à frange Supra-Klapp / Klett



Manche télescopique en aluminium:

Avec verrouillage intérieur robuste, réglage de la hauteur variable de 80 cm à 160 cm, manche: Ø 23,5 mm

Balai support frange Supra-Klapp:

Balai support frange à plat robuste et de haute qualité avec une largeur de 40 cm.

Balai support frange Supra-Klett:

Facile à utiliser, idéal pour le nettoyage des coins grâce à sa forme trapézoïdale. Des bandes velcro sur le côté inférieur tiennent les franges spéciales en microfibras.

dpvlink 8482

Article	Type
2900.MFT.590	Manche télescopique en aluminium
2900.MFT.500	Balai support frange Supra-Klapp pour franges en microfibras Supra, avec poches (manche télescopique vendu séparément)
2900.MFT.510	Balai support frange Supra-Klett pour franges en microfibras Supra Klett (manche télescopique vendu séparément)



Frange en microfibras Supra



Lavable en machine, recommandé jusqu'à 60°C (max. 95°C), n'utilisez pas d'adoucissant.

Supra 100 - Frange pour balayage humide permettant de nettoyer rapidement des sols lisses (PVC, parquet, laminés etc). Idéale pour pulvérisation. Praticable rapidement.

Supra 105 - Frange pour les balayages sec, humide, mouillé, les saletés grossières pour nettoyer des sols lisses et cannelés ainsi que des surfaces rugueuses.

Supra 110 - Frange ultra fine avec à poils longs et moelleux. 30% de plus d'absorption d'eau et une haute capacité de rétention de saletés. Pour PVC, parquet, sols laminés et lisses.

dpvlink 8471

Article	Type
2900.MFT.100	Frange en microfibras Supra 100 (blanc/bleu pointé) Taille 46 x 17 cm, avec poches, à poils courts, très épais, matériau: 100% microfibras
2900.MFT.105	Frange en microfibras Supra 105 (blanc/bleu rayé) Taille 46 x 17 cm, avec poches, à poils longs, très épais, matériau: 82% microfibras, 18% coton
2900.MFT.110	Frange en microfibras Supra 110 (vert/blanc) Taille 46 x 17 cm, avec poches, à poils longs moelleux, matériau: 100% microfibras



Frange en microfibras Supra Klett



Lavable en machine, recommandé jusqu'à 60°C (max. 95°C), n'utilisez pas d'adoucissant.

Supra 200 - Frange pour balayage humide permettant de nettoyer rapidement des sols lisses (PVC, parquet, laminés etc). Idéale pour pulvérisation. Praticable rapidement.

dpvlink 8475

Article	Type
2900.MFT.200	Frange en microfibras Supra 200-Klett (blanc/bleu pointé) Taille 47,5 x 14,5 cm, fixation velcro, à poils courts, matériau: 100% microfibras



Chiffons en microfibre

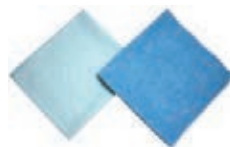

Les microfibras sont des fibres extrêmement fines qui sont fendues encore une fois dans beaucoup de petites fibres lors d'une procédure spéciale. Dans le cadre de cette procédure des cavités sont créées qui peuvent stocker l'eau et la libérer lors du nettoyage.

Important! Lavez le chiffon avant la première utilisation!

Lavables jusqu'à 90°C. N'utilisez pas d'adoucissant pour éviter un collage des fibres. Haute absorption de saletés.

Chiffon en microfibras Primo

- Avant l'utilisation il faut mouiller et essorer fortement le chiffon.
- Convient pour toutes les surfaces (chrome, écran, sanitaire, acier inoxydable etc.)
- propreté sans traces sans additifs de nettoyage

Chiffon en microfibras Kristall

- convient spécialement pour des surfaces en verre

dpvlink 4643

Article	Type
2900.MFT-K.plus	Chiffon en microfibras Kristall-window 50 x 70 cm, UE = 5
2900.MFT-P.blau	Chiffon en microfibras Primo-Aktiv 40 x 40 cm, UE = 10
2900.MFT-P.rot	Chiffon en microfibras Primo-Aktiv 40 x 40 cm, UE = 10
2900.MFT-P.gelb	Chiffon en microfibras Primo-Aktiv 40 x 40 cm, UE = 10
2900.MFT-P.grün	Chiffon en microfibras Primo-Aktiv 40 x 40 cm, UE = 10



Chiffons ESD



Chiffon dissipateur pour le nettoyage ou le séchage des gabarits, circuits imprimés, composants optiques ou pièces de machines.

- 100% polyester synthétique tricoté
- pas de fibres métalliques ou de carbone
- pour l'application avec des nettoyeurs conventionnels

Conformément à la norme ESD DIN EN 61340-5-1

dpvlink 5828

Article	Type	L [mm]	L [mm]	UE
6200.20	Chiffon (rosé)	230	230	50 Pièce(s)



Chiffons de nettoyage ESD



Chiffons de nettoyage dissipateurs avec fibres de carbone pour l'utilisation dans des zones protégées contre ESD

dpvlink 15767

Article	Type	L [mm]	L [mm]	UE
6201.1003	Chiffons de nettoyage ESD	230	230	150 Pièce(s)



Chiffons

Chiffons ESD dissipateurs pour nettoyer ou sécher des gabarits, circuits imprimés, composants optiques ou parties de machine



- matériau : 67% polyester tricoté, 29% micro denier nylon, 4% fibres carbonisées
- pas de fibres métalliques ou de carbone
- taille 230 x 230 mm
- couleur : blanche
- pas lavables

Conformément à la norme ESD
DIN EN 61340-5-1

dpvlink 17717

Article	Type	L [mm]	L [mm]	UE Pièce(s)
8850.WP	Chiffons	230	230	50 Pièce(s)



Produits de nettoyage

ESD-Cleaner



- produit de nettoyage spécial pour des surfaces conductrices et dissipatrices
- aucune influence négative sur des valeurs de résistance
- nettoyage facile des tâches, des résidus de boissons, des traits de crayon et de stylo-feutre ainsi que d'encre d'impression
- utilisation simple par aérosol



dpvlink 4632

Article	Type d'emballage	Volume
2900.570	vaporisateur	1,0 l
2900.571	bidon	5 l



ESD-Floor-Cleaner R 1000



- produit de nettoyage pour des sols ESD
- aucune influence négative sur des valeurs de résistance
- nettoyage simple des salissures normales
- pour un nettoyage de base et d'entretien
- taux de dilution 1: 200 (50 ml par seau à 10 litres)



dpvlink 4638

Article	Type d'emballage	Volume
2900.560.2.5	bidon	2,5 l
2900.560.5	bidon	5 l
2900.560.10	bidon	10 l



ESD-Floor-Polish



- cire à parquet dissipatrice et liquide
- approprié pour des matériaux de sol isolants comme PVC, linoléum et parquet
- surface brillante
- solution économique
- application simple et rapide avec des appareils de nettoyage
- entretien régulier nécessaire



Consommation: environ 1 litre / 30 - 40 m² (dépendant de la nature du sol)

Conformément à la norme ESD DIN EN 61340-5-1

dpvlink 4636

Article	Type d'emballage	Volume
2900.581	bidon	5 l



ESD-Floor-Stripper



- élimine ESD-Floor-Polish de manière fiable et effective
- pour nettoyer le sol avant l'imperméabilisation
- aucune influence négative sur des valeurs de résistance électrique
- sur la liste de l'Agence fédérale allemande de l'environnement sous n° UBA: 0233-0255

Consommation: environ 1 l/10 m² (dépendant de la nature du sol)



dpvlink 10134

Article	Type d'emballage	Volume
2900.580	bidon	5 l



Nettoyage des produits

Bâtonnets

Bâtonnets Foambuds



Bâtonnets plastiques avec embout en mousse pour nettoyer les têtes de lecture/écriture et les lecteurs de bandes.

- Les bâtonnets flexibles (15cm) permet un nettoyage profond même des endroits difficiles d'accès
- L'embout en mousse ne s'use pas et assure un nettoyage parfait
- Le tuyau de coton sert de réservoir à fluide

dpvlink 2440

Article	Type
FBU100	Bâtonnets

Bâtonnets avec embout en mousse, boîte à 100 bâtonnets



Spatules plastiques PC Buds



Spatules plastiques avec grand embout en mousse flexible.

- Spatule plastique de 13 cm de longueur avec embout en mousse de 13 mm de large
- L'embout en mousse résistant à l'abrasion assure un nettoyage de surface optimal
- La souplesse de l'embout permet l'accès aux endroits les plus étroits
- sachet refermable

dpvlink 2507

Article	Type
PCB025	Spatules plastiques

Spatules plastiques avec embout en mousse pour nettoyer des claviers, sachet à 25 bâtonnets



Bâtonnets en bois Safebuds



Bâtonnets en bois avec embout en coton pur.

- Idéaux pour les nettoyages délicats ou les recoins du matériel informatique difficiles à atteindre
- Un adhésif insoluble fixe l'embout en coton sur le bâtonnet
- sachet refermable

dpvlink 2521

Article	Type
SBU000	Bâtonnets en bois

Bâtonnets non-pelucheux, boîte avec 1000 bâtonnets



Bâtonnets / Swabs - polyuréthane (PU)



- tête : mousse en polyuréthane (PU)
- manche : polypropylène
- classe de salle blanche 100 / ISO 5

dpvlink 22898

Article	Type
1000.325	Bâtonnets PU

Tête : 4,8 x 15 mm
Manche : 3 x 137,3 mm
UE = 500 pièces



Bâtonnets / Swabs ESD - polyuréthane (PU)



- tête : mousse en polyuréthane (PU)
- manche : polypropylène
- classe de salle blanche 100 / ISO 5

Conformément à la norme ESD DIN EN 61340-5-1

dpvlink 22889



Article	Type
1000.301	Bâtonnets ESD PU Tête : 4,7 x 20,6 mm Manche : 2,5 x 131,8 mm UE = 50 pièces
1000.300	Bâtonnets ESD PU Tête : 4,0 x 14,2 mm Manche : 2,3 x 62 mm UE = 50 pièces

Bâtonnets / Swabs - polyester



Bâtonnets Swabs idéaux pour l'utilisation avec des nettoyants, dégraissers, nettoyeurs pour flux et d'autres solvants pour un nettoyage rapide et précis

- tête : polyester tricoté / non-tissé polyester
- manche : polypropylène
- résistants aux acides et solvants
- très résistants par bords scellés
- idéaux pour nettoyer des contours en relief
- aucun résidus de particules par structure sans fibres

dpvlink 22869



Article	Type
I-IT36850	Bâtonnets polyester Tête : 4,7 x 18,9 mm Manche : 3,1 x 147 mm UE = 100 pièces
I-IT38040	Bâtonnets polyester Tête : 2,4 x 11,2 mm Manche : 2,3 x 69 mm UE = 100 pièces
I-IT38140	Bâtonnets polyester Tête : 1,6 x 12,1 mm Manches : 2,3 x 69 mm UE = 100 pièces
I-IT38540	Bâtonnets polyester Tête : 1,0 x 11,7 mm Manche : 2,3 x 69 mm UE = 100 pièces

Bâtonnets / Swabs - enroulés en mousse



Bâtonnets Swabs idéaux pour l'utilisation avec des nettoyants, dégraissers, nettoyeurs pour flux et d'autres solvants pour un nettoyage rapide et précis

- tête : enroulée en mousse (PU)
- manche : nylon
- inclusion des particules excellente
- convient bien comme applicateurs de solvants
- haute résistance à l'abrasion, par conséquent idéaux pour enlever des taches tenaces
- pointe particulièrement fine pour l'utilisation dans des espaces restreints

dpvlink 22874



Article	Type
I-IT21050	Bâtonnets enroulés en mousse Tête : 3,7 x 27,5 mm Manche : 2,5 x 71 mm UE = 100 pièces

Bâtonnets / Swabs - polyuréthane (PU)



Bâtonnets Swabs idéaux pour l'utilisation avec des nettoyants, dégraissers, agents d'enlèvement de flux et d'autres solvants pour un nettoyage rapide et précis

- tête : mousse de polyuréthane (PU)
- manche : polypropylène
- mousse fine (100 ppi), en forme de filet assure un confinement de particules excellent
- structure à alvéole ouverte assure une bonne fixation des solvants
- pas de résidus de particules par structure sans fibres
- ne contiennent pas d'adhésif ou liants - donc aucune impureté

dpvlink 22793



Article	Type
I-IT41050	Bâtonnets PU Tête : 3,3 x 10,2 mm Manche : 2,6 x 72 mm UE = 100 pièces
I-IT44070	Bâtonnets PU Tête : 2,7 x 9,9 mm Manche : 2,4 x 80 mm UE = 100 pièces
I-IT48040	Bâtonnets PU Tête : 2,5 x 10,5 mm Manche : 2,2 x 68 mm UE = 100 pièces

Bâtonnets ESD Sticky Swabs

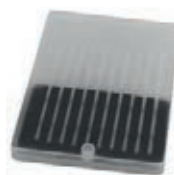

Bâtonnets ESD Sticky Swabs pour l'utilisation dans les salles blanches

Pour éliminer des particules des espaces restreints et difficiles d'accès

- antistatique
- pointe douce, absorbante, non abrasive
- non pelucheux
- ne laisse pas de résidus adhésifs
- classe de salle blanche 100 / ISO 5

Conformément à la norme ESD DIN EN 61340-5-1

dpvlink 22768



Article	Type
I-IT01401/10	Bâtonnets ESD Sticky Swabs ø tête : 1 mm, manche : 2,0 x 70 mm 10 pièces/boîte
I-IT01401/25	Bâtonnets ESD Sticky Swabs ø tête : 1 mm, manche : 2,0 x 70 mm 25 pièces/boîte
I-IT01402/10	Bâtonnets ESD Sticky Swabs ø tête : 2 mm, manche : 2,0 x 70 mm 10 pièces/boîte
I-IT01402/25	Bâtonnets ESD Sticky Swabs ø tête : 2 mm, manche : 2,0 x 70 mm 25 pièces/boîte
I-IT01403/10	Bâtonnets ESD Sticky Swabs ø tête : 3 mm, manche : 2,0 x 70 mm 10 pièces/boîte
I-IT01403/25	Bâtonnets ESD Sticky Swabs ø tête : 3 mm, manche : 2,0 x 70 mm 25 pièces/boîte
I-IT0140123/75	Jeu de bâtonnets ESD Sticky Swabs 25 x ø tête 1 mm, 25 x ø tête 2 mm, 25 x ø tête 3 mm Boîte mixte avec 75 pièces

Chiffons

Chiffons secs Safecloths



Chiffons grand format non-tissés pour des applications de nettoyage complet.

- Parfaits pour le nettoyage des boîtiers des appareils, des meubles et des tableaux blancs
- emballés dans un sac pratique et refermable
- Utilisable avec Foamclene, Maxiclene et Whiteboardclene
- Absolument non-pelucreux, particulièrement absorbants

dpvlink 2523

Article Type

SCH050 **Chiffons secs Safecloths**
Chiffons non-tissés 320x340 mm, sachet à 50 chiffons



Chiffons en coton Safewipes



Chiffons en coton pur.

- Chiffons 100% pur coton sans additif ni agent blanchissant
- Tissu du chiffon pas coupé dans le sens de la coupure pour éviter un effilochage du tissu
- Utilisable avec AF Spray, Isoclène, Headclene, Safeclene 2000

dpvlink 2525

Article Type

SWI100 **Chiffons en coton Safewipes**
non-pelucreux, 230 x 230 mm, sachet à 100 chiffons

SWI400 **Chiffons en coton Safewipes**
non-pelucreux, 100 x 100 mm, box avec 4 sachets à 100 chiffons



Chiffons en papier Safetiss



Chiffons en papier de haute qualité à un pli.

- Hautement absorbants, non-pelucreux
- Grande résistance à la rupture (humide ou sèche)
- Utilisables avec Screenclene, Foamclene, Maxiclène

dpvlink 2528

Article Type

STI200 **Chiffons en papier Safetiss**
220 x 230 mm, distributeur avec 200 chiffons en papier



Lingettes Safepads



Chiffons non pelucreux, préimprégnés d'un liquide de nettoyage.

- contient alcool isopropylique pur à 99,7%
- recommandables pour l'application technique professionnelle
- conviennent particulièrement pour le nettoyage des endroits difficiles à accéder

dpvlink 2425

Article Type

SPA100 **Lingettes Safepads**
Box à 100 lingettes, individuellement emballées



Aerowipes

ELECTROLUBE



- Les lingettes sont préimprégnées avec un liquide à base aqueuse et non dangereux
- Le liquide s'évapore vite et laisse une surface propre
- Aerowipes ne causent pas de corrosion et sont faibles en odeur

dpvlink 10823

Article Type

ARW300 **Aerowipes - ARW 300**
300 lingettes / seau



Kit de nettoyage



Kit compact pour le nettoyage de toutes les surfaces des ordinateurs et postes de travail.

- Mousse de nettoyage puissante pour nettoyer des boîtiers et des claviers
- Lingettes humides/sèches antistatiques pour appliquer sur les écrans et des filtres d'écran
- Lingettes et coton-tiges pour l'utilisation avec mousse de nettoyage

dpvlink 2532

Article Type

SCK000 **Kit de nettoyage**
1 mousse de nettoyage (87ml), 10 paires de lingettes pour écran, 20 chiffons non-tissés, 25 bâtonnets en coton



Hygiène / Désinfection

Désinfectant pour les mains SaniSchutz

Désinfectant pour les mains contre les virus enveloppés.



- pour une désinfection hygiénique des mains propres et sèches
- excellent effet immédiat
- excellente compatibilité même dans l'utilisation à long terme
- consommation env. 3 ml par application

dpvlink 23917

Article Type

2900.605.100 **Désinfectant pour les mains SaniSchutz**
bouteille à 100 ml

2900.605.5 **Désinfectant pour les mains SaniSchutz**
bidon à 5 litres



Désinfectant pour surfaces SaniSchutz

Désinfectant pour surfaces prêt à l'emploi avec effet virucide, bactéricide et fongicide.



- solution prête à l'emploi pour une désinfection par essuyage
- convient pour les surfaces dissipatrices
- convient pour les surfaces et objets non poreux, durs, lavables (hydrofuges)
- bon effet nettoyant à un pH relativement bas
- disponible comme vaporisateur (500 ml) ou bidon (10 litres)
- consommation env. 500 ml pour 10 m²

dpvlink 23920

Article	Type
2900.610.500	Désinfectant pour surfaces SaniSchutz vaporisateur à 500 ml
2900.610.10	Désinfectant pour surfaces SaniSchutz bidon à 10 litres



Nettoyant de désinfection C, concentré

Concentré de désinfectant pour surfaces prêt à l'emploi avec effet virucide, bactéricide et fongicide.



- pour une application par essuyage
- concentré liquide sans alcool
- bon effet nettoyant à un pH relativement bas
- désinfection des surfaces et objets non poreux, durs, lavables (hydrofuges)
- concentré - taux de dilution 1:20 (500 ml par 10 litres d'eau)
- consommation env. 1 l pour 100 m²

dpvlink 23915

Article	Type
2900.595.5	Nettoyant de désinfection C concentré bidon à 5 litres



Bouteille vide 1 litre avec tête de pulvérisation



- bouteille vide pour recharge
- avec tête de vaporisation pour un brouillard pulvérisé fin
- avec bouchon à vis
- capacité de 1 litre
- matériau : plastique

dpvlink 23960

Article	Type
2900.LF	Bouteille vide 1 litre avec bouchon à vis et tête de pulvérisation



Nettoyage antistatique

Aérosol de revêtement ESD Techspray



Aérosol de revêtement ESD

- revêtement dissipateur en permanence
- adhésion sur beaucoup de surfaces
 - verre
 - métal
 - plastique
- résistance de surface de 10⁶ à 10⁹ Ohm
- peut être appliqué à une humidité de 0 à 100%
- robuste et ne s'écaille pas
- sans silicone
- applicable jusqu'à 155°C

dpvlink 23499

Article	Type
TS1756-8S	Aérosol de revêtement ESD Techspray Licron



Mousse de nettoyage antistatique AFC



Mousse de nettoyage antistatique AFC

- compatible avec tous les plastiques
- protège contre des charges électrostatiques
- biodégradable
- non inflammable

dpvlink 2608

Article	Type
AFC200D	Mousse de nettoyage antistatique AFC, vaporisateur 200 ml
AFC400D	Mousse de nettoyage antistatique AFC, vaporisateur 400 ml



Mousse de nettoyage antistatique CTC



Mousse de nettoyage antistatique CTC

- offre une protection antistatique de longue durée lors d'une utilisation sur les surfaces en verre, en plastique et synthétiques
- élimine la saleté et la crasse incrustées
- Le pH relativement haut réduit le temps de contact sur des métaux
- Bien agiter avant chaque utilisation

dpvlink 7572

Article	Type
CTC400H	Mousse de nettoyage antistatique CTC, vaporisateur 200 ml



Spray antistatique ASA



Spray antistatique ASA

- protège contre des charges électrostatiques
- non moussant
- effet de longue durée
- non inflammable

dpvlink 2611

Article	Type
ASA250ML	Spray antistatique ASA, vaporisateur 250 ml



Chiffons AF Screen Cleane



Chiffons idéaux pour le nettoyage des lentilles et des écrans

- Idéaux pour nettoyer la plupart des types de lentilles en verre ou plastique, y compris des lunettes de protection, caméras, jumelles, microscopes, caméras vidéos, loupes et écrans LCD/TFT
- Sûrs et faciles à utiliser
- usage économique
- Protège contre la formation de poussière et de voile
- pratiquement emballés dans une boîte distributrice
- antistatique, sans alcool, non inflammable

dpvlink 14789

Article Type

SCR100T

Chiffons Screen Cleane
100 chiffons/boîte distributrice



Nettoyage des circuits imprimés et pièces métalliques

Le nettoyage efficace des circuits imprimés et pièces métalliques n'augmente pas seulement la fiabilité des modules, mais permet aussi l'exécution sûre des travaux de revêtement.

Nettoyage aqueux

Des produits à base aqueuse offrent la méthode de nettoyage la plus sûre pour l'environnement et sont le remplacement idéal à long terme pour des solvants qui contribuent à appauvrir la couche d'ozone. Leur efficacité est inégale et, comparé aux nettoyeurs à base de solvant, ils sont très avantageux en terme du rapport coût-efficacité (bien plus favorables que des solvants conventionnels). De plus, ils sont faciles et sûrs à appliquer et laissent encore moins de résidues de saleté qu'autrefois.

Nettoyage avec solvants

Des solvants sont des substances organiques qui s'évaporent rapidement. L'utilisation des nettoyeurs à base de solvant sera nécessaire si les circuits imprimés ou les modules contiennent des composants non imperméabilisés ou des dispositifs sensibles à l'eau.

Solvant

- écologique
- très bonne compatibilités des matériaux
- volatilisation rapide
- approprié pour le service et la réparation

Aqueux

- biodégradable
- non inflammable
- économique
- écologique
- très bonne compatibilités des matériaux

Tous les produits suivants sont à base aqueuse et ne doivent pas être stockés aux températures de moins de 5°C. Elimination: Tous les produits doivent être éliminés en respectant les dispositions locales.

Wässrige Reinigung

	SWA	SWAJ	SWAS	SWAP
	Safewash Original	Safewash Jigwash	Safewash Super	Safewash Pressure-wash
Maschinentypen				
Ultraschall	Ja	Ja	★★★★	Ja
Druck-Spülmaschine / In-Line-Reinigung	Nein	Nein	Nein	Ja
Druckumfluten im Tauchbad	Ja	Ja	Ja	★★★★
Sieb- und Schablonenreiniger	Nein	Nein	Nein	Ja
Schmutzentfernung				
Schwere Fette (und organische Stoffe)	★★★☆☆	★★★★	★★★★	★★★★
„No-clean“-Flussmittel	Nein	★★★☆☆	★★★★	★★★★
Flussmittel / ionische Kontaminationen	★★★★	★★★★	★★★★	★★★★
Nicht ausgehärtete Pasten	★★★★	★★★★	★★★★	★★★★
Nicht ausgehärtete Kleber	Nein	Nein	Nein	Nein
Andere				
Für empfindliche Metalle geeignet	Nein	Ja	Ja	Ja
Spülbarkeit	★★★★	★★★★	★★★★	★★★★
Wenig schäumend	Nein	Nein	Nein	Ja

Wässrige Reinigung

	SWAT*	SWAX	SWMP
	Safewash Total	Safewash Xtra	Safewash Mechanical Plus
Maschinentypen			
Ultraschall	Ja	Ja	Ja
Druck-Spülmaschine / In-Line-Reinigung	★★★★	Ja	Nein
Druckumfluten im Tauchbad	Ja	Ja	Ja
Sieb- und Schablonenreiniger	Ja	★★★★	Nein
Schmutzentfernung			
Schwere Fette (und organische Stoffe)	★★★★	Nein	★★★★
„No-clean“-Flussmittel	★★★★	Nein	Nein
Flussmittel / ionische Kontaminationen	★★★★	★★★★	Nein
Nicht ausgehärtete Pasten	★★★★	★★★★	Nein
Nicht ausgehärtete Kleber	★★★★	★★★★	Nein
Andere			
Für empfindliche Metalle geeignet	Ja	Ja	Nein
Spülbarkeit	★★★★	★★★★	★★★★
Wenig schäumend	Ja	Ja	Nein

*Les produits concentrés doivent être dilués. Voir la feuille technique pour plus d'informations.

Lösungsmittel Reinigung

	HFFR	LFRR	FRC	ULS	DGC
	Hexanfreier Flussmittel-entferner	Entferner für bleifreie Flussmittel-rückstände	Nicht brennbarer Flussmittel-entferner	Ultrasolve-Reinigungs-lösung	Nicht brennbarer Entfetter
Typische Eigenschaften					
Dichte (g/ml)	0.78	0.78	1.33	0.79	1.33
Flammpunkt (°C)	7	0	Keiner*	-20	Keiner*
Siedepunkt (°C)	>80	>80	36	>80	36
Dampfdruck (kPa)	6	11.5	66.1	11.5	66.1
Verflüchtigungsrate (Ether = 1)	11	16	<1	16	<1
MAK (ppm)	300	300	242	300	242
Schmutzentfernung					
Schwere Fette (und organische Stoffe)	★★★★	★★★★	★★★★	★★★★	★★★★
„No-clean“-Flussmittel	★★★★	★★★★	★★★★	Nein	Nein
Flussmittel / ionische Kontaminationen	★★★★	★★★★	★★★★	★★★★	★★★★
Nicht ausgehärtete Pasten	★★★★	★★★★	★★★★	★★★★	★★★★
Nicht ausgehärtete Kleber	Nein	Nein	Nein	Nein	Nein

Lösungsmittel Reinigung

	IPA	ECSP	ULC	SSS
	Elektronik-Reinigungs-lösung	Elektronik-Reinigungs-lösung - Plus	Ultrasolve-Reinigungs-lösung	Sieb- und Schaiblonenreiniger
Typische Eigenschaften				
Dichte (g/ml)	0.79	0.79	0.79	1.03
Flammpunkt (°C)	12	-48	>60*	>60*
Siedepunkt (°C)	82	36	>173	>100
Dampfdruck (kPa)	4.4	53.3	0.5	1.45
Verflüchtigungsrate (Ether = 1)	6	1.5	66	>50
MAK (ppm)	400	500	300	300
Schmutzentfernung				
Schwere Fette (und organische Stoffe)	★★★★	★★★★	★★★★	Nein
„No-clean“-Flussmittel	Nein	Nein	Nein	Nein
Flussmittel / ionische Kontaminationen	★★★★	★★★★	Nein	Nein
Nicht ausgehärtete Pasten	★★★★	★★★★	★★★★	★★★★
Nicht ausgehärtete Kleber	Nein	Nein	Nein	★★★★

Taux d'évaporation : Plus la valeur est élevée, plus l'évaporation est lente.
*Classé comme inflammable.

SWA nettoyant moussant

ELECTROLUBE



SWA nettoyant moussant

- Pour l'élimination de graisse, saleté et flux
- Formation de mousse rapide et efficace
- biodégradable et complètement favorable à l'ozone

dpvlink 2561

Article	Type
SWA400H	Vaporisateur 400 ml, nettoyant moussant



SWAT Safewash Total

ELECTROLUBE



SWAT Safewash Total

- Haute performance pour éliminer efficacement des impuretés
- ne contient pas de tensioactifs, facile à rincer
- non inflammable
- peu moussant et odorant
- convient pour une large gamme de méthodes d'application

dpvlink 16404

Article	Type
SWAT05L	Bidon à 5 litres



ECSP Nettoyant sec tous contacts

ELECTROLUBE



ECSP Nettoyant sec tous contacts

- enlève les graisses, les saletés et la plupart des flux
- Solution de nettoyage qui s'évapore très rapidement
- ne laisse aucun résidu
- Hautement inflammable - ne pas utiliser sur des appareils sous tension

dpvlink 2535

Article	Type
ECSP200D	Vaporisateur 200 ml
ECSP200DB	Vaporisateur à 200 ml avec brosse
ECSP400D	Vaporisateur 400 ml



- grand conteneur à 6 litres sur demande -

IPA Solvant de nettoyage

ELECTROLUBE



IPA Solvant de nettoyage

- pour le nettoyage de tous les modules électroniques et circuits imprimés
- nettoie à fond et assure une surface complètement sèche et sans résidus
- Solution de nettoyage de haute qualité pour l'utilisation dans l'électronique
- Application efficace et économique

dpvlink 2546

Article	Type
IPA400H	Vaporisateur 400 ml



- grand conteneur à 1 / 5 / 25 litres sur demande -

Lingettes IPA 100

ELECTROLUBE



Lingettes IPA

- lingettes non pelucheuses, préimprégnées avec 70% d'isopropanol et 30% d'eau déminéralisée
- idéales pour des applications de nettoyage général
- éliminent pâte à braser et encres
- propriétés dégraissantes
- boîte refermable

dpvlink 22073

Article	Type	Unité d'emballage
IPA100	Lingettes IPA 100	100 Pièce(s)



Chiffons de nettoyage ECW

ELECTROLUBE



Chiffons de nettoyage ECW

- matière fibreuse d'une mélange de cellulose et de polyester
- extrêmement absorbante
- résistance à la déchirure et à l'humidité exceptionnelle

dpvlink 21883

Article	Type	L [mm]	L [mm]
ECW025	25 chiffons/UE	340	340



EWI Chiffons pré-imprégnés d'alcool isopropylique

ELECTROLUBE



EWI Chiffons pré-imprégnés d'alcool isopropylique

- Idéal pour nettoyer tous les types de fiches
- offre agent actif temporaire, antistatique
- pratique: emballés dans des sachets individuellement fermés par soudure

dpvlink 2544

Article	Type	L [mm]	L [mm]
EWI100	100 chiffons/UE	220	230



Nettoyant de contact CCC

ELECTROLUBE



Nettoyant de contact ininflammable

- non conducteur, compatible avec la plupart des matériaux
- sèche immédiatement
- presque pas d'odeurs
- ne laisse pas de résidu
- livré avec brosse applicatrice et tube capillaire

dpvlink 22086

Article	Type
CCC200DB	Aérosol de 200 ml



CCS Bandelettes nettoyantes pour contacts

ELECTROLUBE



CCS Bandelettes nettoyantes pour contacts

- Nettoient, lubrifient et rénovent les contacts en métal
- Lubrifiant de contact de haute qualité
- faciles à utiliser
- imprégnées, légèrement abrasive

dpvlink 7568

Article	Type
CCS020	Bandelettes nettoyantes pour contacts (20 pièces/sachet)



FLU Nettoyant pour éliminer des résidus de flux

ELECTROLUBE



FLU Nettoyant pour éliminer des résidus de flux

- Compatible avec la majorité des plastiques, caoutchoucs et élastomères
- laisse une surface parfaitement propre et sèche
- nettoyage très efficace
- avec brosse applicatrice disponible

dpvlink 2554

Article	Type
FLU200D	Vaporisateur 200 ml
FLU400D	Vaporisateur 400 ml
FLU400DB	Vaporisateur 400 ml avec brosse



- grand conteneur à 1 / 5 / 25 litres sur demande -

Nettoyant pour flux sans hexane HFFR

ELECTROLUBE



Nettoyant pour flux sans hexane HFFR

- sans n-hexane
- élimination efficace de tous les résidus de flux
- compatible avec la plupart des plastiques, caoutchoucs et élastomères
- laisse une surface absolument propre et sèche sans aucun résidu

dpvlink 22084

Article	Type
HFFR400DB	Aérosol de 400 ml avec brosse



LFFR Nettoyant pour flux sans plomb

ELECTROLUBE



LFFR Nettoyant pour flux sans plomb

- Solvant nettoyant à évaporation rapide pour une élimination rapide et à fond des résidus de procédé (flux, graisse et huile)
- Utilisation particulièrement efficace en éliminant les résidus de flux R, RA, RMA et No-Clean
- **Est conforme RoHS**
- convient pour éliminer des huiles et lubrifiants
- compatible avec la majorité des plastiques, caoutchoucs et élastomères
- laisse une surface parfaitement propre et sèche
- ne laisse pas de dépôts huileux comparé à d'autres solvants
- favorable à l'ozone à 100%, faible en odeur

dpvlink 7574

Article	Type
LFFR400DB	Vaporisateur 400 ml avec brosse



Nettoyeur pour flux Safewash Super

ELECTROLUBE



Nettoyeur pour flux Safewash Super

- élimine les résidus de flux et des flux No-Clean assurant un niveau de propreté conforme aux exigences militaires
- faible odeur
- non toxique
- convient pour l'applications dans des systèmes de nettoyages aux ultrasons, dans le bain d'immersion ou dans une machine d'injection/un lave-vaisselle

dpvlink 21890

Article	Type
SWAS05L	Bidon de 5 litres



Stylo d'enlèvement de flux sans plomb Chemtronics



Stylo d'enlèvement de flux sans plomb CircuitWorks®

Stylo pour éliminer précisément le flux des circuits imprimés.

- élimine le flux sans plomb dans quelques secondes
- peut être utilisé aussi pour des flux et étain "anciens"
- séchage rapide
- **Est conforme RoHS**
- nettoie les plus petites surfaces sur les circuits imprimés
- application précise et contrôlée

dpvlink 7761

Article	Type
CW9400	Stylo d'enlèvement de flux 9,0 g



Stylos d'enlèvement de flux CircuitWorks



Stylos d'enlèvement de flux CircuitWorks®

Stylo pour éliminer précisément le flux des circuits imprimés.

- élimine le flux sans plomb dans quelques secondes
- séchage rapide
- nettoie les plus petites surfaces sur les circuits imprimés
- application précise et contrôlée

dpvlink 6316



Article	Type
CW9100	Stylos d'enlèvement de flux No-clean 9,0 g
CW9200	Stylos d'enlèvement de flux colophane 8,0 g

Décapant de flux sans plomb Flux-Off



Décapant de flux sans plomb Flux-Off®

Décapant de flux pour éliminer des flux sans plomb à haute température

- **für Metall Einsatz**
- Inflammable - Ne pas utiliser pour des circuits sous tension
- favorable à l'ozone, sans CFC /HFCF
- séchage rapide
- ne laisse pas de résidus
- enlève le flux des surfaces difficilement accessibles
- enlève des résidus de flux ioniques et non ioniques

dpvlink 7759



Article	Type
ES897.BE	Vaporisateur 200 ml avec brosse (BrushClean)

Décapant de flux soluble dans l'eau Flux-Off



Décapant de flux soluble dans l'eau Flux-Off®

Décapant de flux pour éliminer des flux solubles dans l'eau et contenant de colophane

- application sûre sur des plastiques
- Inflammable - Ne pas utiliser pour des circuits sous tension
- favorable à l'ozone, sans CFC /HFCF
- séchage rapide
- ne laisse pas de résidus
- enlève le flux des surfaces difficilement accessibles
- application sûre sur des composants sensibles à l'eau
- enlève des résidus de flux ioniques et non ioniques

dpvlink 6313



Article	Type
ES830.BE	Vaporisateur 200 ml avec brosse (BrushClean)

Décapant de flux Rosin Flux-Off



Décapant de flux Rosin Flux-Off®

Décapant de flux pour éliminer des flux de colophane et Flux No-Clean contenant de colophane

- application sûre sur des plastiques
- Inflammable - Ne pas utiliser pour des circuits sous tension
- favorable à l'ozone, sans CFC /HFCF
- séchage rapide, ne laisse pas de résidus
- enlève le flux des surfaces difficilement accessibles

dpvlink 6309



Article	Type
ES835.BE	Vaporisateur 200 ml avec brosse (BrushClean)

ULS Ultrasolve



ULS Ultrasolve

- élimine efficacement des graisses, des huiles, des résidus de flux et des vernis de protection acryliques
- compatible avec la majorité des plastiques, caoutchoucs et élastomères
- Solvant à séchage rapide pour une élimination rapide et efficace des appareils électroniques
- laisse une surface propre et sèche

dpvlink 2597



Article	Type
ULS12P	Stylos doseurs 5x12 ml (UE)

dpvlink 6302



Article	Type
ULS200D	Vaporisateur 200 ml
ULS400D	Vaporisateur 400 ml
ULS400DB	Vaporisateur 400 ml avec brosse

- grand conteneur à 1 / 5 / 25 litres sur demande -

SSW Chiffons de nettoyage pour les écrans de sérigraphie et pochoirs



SSW Chiffons de nettoyage pour les écrans de sérigraphie et pochoirs

- Excellent pouvoir de nettoyage pour éliminer des pâte à souder et adhésifs
- laisse une surface propre, sèche et sans taches
- Taille 200 x 280 mm
- Boîte distributrice de 100 chiffons
- faible odeur

dpvlink 2588



Article	Type
SSW100	Boîte distributrice de 100 chiffons

CCRG Décapant pour vernis de protection



CCRG Décapant pour vernis de protection

- Pour l'élimination des vernis résistants aux solvants (y compris DCA, DCB, DCR et autres)
- sans dichlorométhane (DCM)
- gel thixotrope

dpvlink 16392



Article	Type
CCRG01L	Bidon à 1 litre

Produits de maintenance

BLV / BLR Vernis de blocage ELECTROLUBE



BLV / BLR Vernis de blocage

- Vernis de blocage inviolable pour mesureurs de tension partielle etc.
- Livré avec pinceau intégré
- Disponible en version verte et rouge

dpvlink 2618

Article	Type
BLR15ML	Vernis de blocage Bloclube rouge à 15 ml
BLV15ML	Vernis de blocage Bloclube verte à 15 ml

EAD Gaz dépolvéissant ELECTROLUBE



EAD Gaz dépolvéissant

- Gaz comprimé inerte et pur pour l'élimination de la poussiére, non inflammable
- Idéal pour dépolvéier les endroits difficiles d'accès sur les équipements délicats

dpvlink 2829

Article	Type
EAD200D	EAD Gaz dépolvéissant vaporisateur 200 ml
EAD400D	EAD Gaz dépolvéissant vaporisateur 400 ml

EADPI Gaz dépolvéissant ELECTROLUBE



EADPI Gaz dépolvéissant

- air inerte et pur
- Très forte pression permettant d'éliminer toute impureté incrustée
- Le gaz dépolvéissant multi-positions permet aussi le nettoyage aux endroits inaccessibles
- Quantité minimale de commande: 12 pièces

dpvlink 10825

Article	Type
EADPI200D	EADPI Gaz dépolvéissant vaporisateur 200 ml

EML Nettoyant de contacts ELECTROLUBE



Nettoyant de contacts EML

- nettoie et lubrifie les commutateurs, connecteurs et anneaux de coulissement
- élimine la saleté et protège de futures contaminations
- réduit la résistance de contacts
- généralement connu comme nettoyant de commutateurs

dpvlink 6326

Article	Type
EML200F	EML Nettoyant de contacts, vaporisateur 200 ml

FRE Réfrigérant ELECTROLUBE



FRE Réfrigérant

- Réfrigérant standard pour le repérage de pannes sur les systèmes électroniques non sensibles
- Protège les composants contre la surchauffe lors des soudures
- Peut aider en mécanique de précision
- Refroidit jusqu'à -55°C, non inflammable

dpvlink 2625

Article	Type
FRE400	FRE Réfrigérant vaporisateur 400 ml

MCF Réfrigérant à charge statique minimale ELECTROLUBE



MCF Réfrigérant à charge statique minimale

- Adapté aux dispositifs sensibles aux charges électrostatiques
- Pour une détection rapide des pannes en électroniques
- Agent unique minimisant la formation des charges électrostatiques et soutenant la formation de gel
- Protection antistatique
- Protège contre la surchauffe
- Refroidit jusqu'à -55°C

dpvlink 7576

Article	Type
MCF200	MCF Réfrigérant vaporisateur 200 ml
MCF400	MCF Réfrigérant vaporisateur 400 ml

SCP Peinture conductrice à l'argent ELECTROLUBE



SCP Peinture conductrice à l'argent

- Idéale pour la réparation des pistes de circuits imprimés et le blindage de précision
- Peinture à l'argent haute conductivité
- Excellente adhérence à la plupart des substrats
- Séchage rapide

dpvlink 2784

Article	Inhalt	Verpackung	VE
SCP03B	3 ml	Bouteille	35
SCP26G	26 g	Conteneur	25

- disponible uniquement en unités d'emballage complètes (UE) -

LRM Décolle étiquettes ELECTROLUBE



dpvlink 6303

Article	Type
LRM200D	LRM Décolle étiquettes vaporisateur 200 ml
LRM200DB	LRM Décolle étiquettes vaporisateur 200 ml avec brosse

- grand conteneur à 1 litre sur demande -

Lubrification de contacts / mécanique



- Accroît la durée de vie des commutateurs
- Améliore la qualité du signal
- Améliore le "toucher" du commutateur
- Protège contre la contamination
- Sans silicone

Graisses pour contacts - Elles sont conçues pour améliorer la fiabilité et la performance à long terme pour l'équipement électrique et électronique en assurant un bon flux de courant consistant à travers de toutes les interfaces métalliques.

Lubrifiants mécaniques - La gamme contient des huiles anti-rouilles, graisses et lubrifiants secs disponibles en aérosols, seringues, boîtes et en grandes quantités.

Graisse pour contacts CG53A

ELECTROLUBE



Graisse pour contacts CG53A

- caractéristiques électriques excellentes
- Bonne compatibilité avec les plastiques
- protection exceptionnelle dans des conditions dures
- large plage de température de fonctionnement

dpvlink 21877

Article	Type
CG53A35SL	Seringue de 35 ml
CG53A01K	Grand conteneur de 1 kg



Graisse pour contacts SGA 2G

ELECTROLUBE



Graisse pour contacts SGA 2G

- traitement efficace pour tous les types de contacts
- réduit la résistance de contacts et la formation d'arcs électriques des petits relais jusqu'aux commutateurs haute puissance
- ne migre pas des surfaces verticales
- disponible en version huile (SOA)

dpvlink 21885

Article	Type
SGA01K	Conteneur de 1 kg



SGB Graisse pour contacts 2GX

ELECTROLUBE



SGB Graisse pour contacts 2GX

- Lubrifie des commutateurs et contacts électriques
- Diminue l'usure et la formation d'arcs électriques
- Bonne compatibilité avec les plastiques
- Graisse de haute qualité, ne fond pas

dpvlink 2648

Article	Type
SGB20S	Séringue 20 ml
SGB35SL	Séringue 35 ml
SGB200D	Vaporisateur 200 ml



dpvlink 6304

Article	Type
SGB01K	Boîte 1 kg



- grand conteneur à 5 / 12,5 / 25 kg sur demande -

SOB Huile pour contacts 2X

ELECTROLUBE



SOB Huile pour contacts 2X

- Diminue l'usure et la formation d'arcs électriques
- Huile pour des commutateurs et contacts électriques
- Meilleure performance des contacts électriques
- Réduction de la température de contact dans l'opération

dpvlink 2650

Article	Type
SOB200D	Vaporisateur 200 ml
SOB01K	Grand conteneur de 1 litre



- grand conteneur à 5 kg sur demande -

Vernis de protection



- Conformes aux normes UL, MIL et IPC-CC-830
- Vernis de protection réparables et résistants aux solvants
- Vernis de protection à base acrylique, silicone et polyuréthane
- Traceur UV pour une inspection facile
- Diluants et produits de masquage
- Appareil de trempage

Les vernis de protection sont des vernis spéciaux conçus pour protéger les circuits imprimés et le matériel connexe de leur environnement. Ils protègent les câblages contre des produits chimiques, des vibrations, de l'humidité et des hautes températures qui pourraient causer la corrosion, la formation de moisissure et la fuite d'électricité ce qui aura pour conséquence des pannes électriques.

Les vernis de protection améliorent la fiabilité et la sécurité des circuits imprimés et forment une couche protectrice prolongeant ainsi la durée de vie du circuit imprimé. La couche protectrice isole le circuit imprimé et le protège contre des influences de l'environnement comme des produits chimiques, l'humidité et d'autres contaminants.

Les vernis de protection permettent d'exploiter une puissance plus élevée et un espacement entre les pistes conductrices parce qu'ils évitent une fuite d'électricité.

Informations sur l'utilisation

Nettoyage

Avant le revêtement les circuits imprimés doivent être nettoyés à fond pour assurer une adhérence maximale. Il faut éliminer des résidus de flux car ils deviennent corrosifs.

Législation environnementale

Application à une température d'au moins de 16°C ou une humidité relative de 75%. Comme tous les circuits imprimés absorbent l'humidité, celle-ci doit être éliminée avant le revêtement pour permettre au vernis de protection de développer complètement ses propriétés. Les séchages préalable et sous vide sont idéaux pour cela.

Épaisseur de la couche

Elle dépend de la méthode d'application.

Application au pinceau et par vaporisation

Mélanger à fond le vernis de protection dilué et le laisser reposer pour 2 heures avant l'application au pinceau ou par vaporisation. Application avec un pinceau aux poils naturels à température ambiante.

Application par trempage

Tremper des modules en direction verticale. Temporisation env. 1 minute. Tirer le module lentement pour créer une film homogène. Suspendre au dessus du réservoir pour faire égoutter.

Séchage

La majorité des vernis de protection ont de différents temps de séchage.

Schutz-lacke	AFA	DCA	FSC	HFA	LTC	SC-102	URC	UVCL	WBSP/ WBPS
	frischer Acryllack - Tauchlacken-Version	Modifizierter Silikonacryllack (SCC3)	Wiederentwirrbare modifizierter Silikonacryllack	Hochleistungs-Acryllack	Niedertemperatur-Beschichtung	Silikonbeschichtung	Hohe Leistung Überbeschichtung	UV-härtbarer Schutzlack	Amesol Plus Tauch- / Spritz-Version
Verfügbare Farben	Klar	Klar / Schwarz / Rot	Klar	Klar	Klar	Klar	Klar	Klar	Klar
Viskosität (in mPa s bei 20°C) (Großgebinde)	175	200	350	300	150	300	240	180	200/80
Flammpunkt (°C) (Großgebinde)	-7	27	27	-7	-3	>90	27	>90	None
Feststoffgehalt (%) (Großgebinde)	35	37	55	35	25	100	45	100	35
Durchschlagsfestigkeit (kV/mm)	45	90	80	45	80	17	80	27	50
Oberflächenwiderstand (Ω)	1 x 10 ¹⁰	1 x 10 ¹⁰	1 x 10 ¹⁰	1 x 10 ¹⁰	1 x 10 ¹⁰	1 x 10 ¹⁰	1 x 10 ¹⁰	7 x 10 ¹⁰	5 x 10 ¹⁰
Temperaturbereich (°C)	-65 bis +125	-70 bis +200	-50 bis +125	-55 bis +130	-55 bis +130	-55 bis +200	-40 bis +130	-85 bis +135	-60 bis +125
Berührungstrocken nach (in Minuten bei 20°C)	5-10	50-55	10-15	10-15	10-15	<10	15	-	25-35
Aushärtezeit (in Stunden bei 20°C)	24	2 @ 20°C 5.7 @ 80°C	24	24	24	24	24	-	24
Lösungsmittelbeständigkeit	★★★★	★★★★	★★★	★★★★	★★★★	★★★★	★★★★	★★★★	★★★★
Feuchtigkeitsbeständigkeit	★★★★	★★★★	★★★	★★★★	★★★★	★★★★	★★★★	★★★★	★★★★
Beständigkeit gegen Schimmelbildung	★★★★	★★★★	★★★	★★★★	★★★★	★★★★	★★★★	★★★★	★★★★
Verdüner	FTH	DCT	DCT	UAT	LTC	k.A.	LOT	k.A.	Di Wasser
UV-Marker	Ja	Ja	Ja	Ja	Ja	Ja	Ja	Ja	Ja
Zulassungen	IPC-CC-830, UL746 (Er150) BMW GS95011-5	UL746	IEC61080, UL746	MIL-46058C2	(Er150) BMW GS95011-5, IPC-CC-830, IEC61080	Erfüllt IPC-CC-830	Erfüllt IPC-CC-830	(Er50) BMW GS95011-5, IPC-CC-830	

Schutz-lacke	2K100	2K300	2K500	FPC
	Hohe Leistung lösemittelfrei Urethan	Hohe Leistung lösemittelfrei Urethan	Hohe Leistung lösemittelfrei Urethan	Ultra-dünne Beschichtung
Verfügbare Farben	Klar	Klar	Klar	Klar
Viskosität (in mPa s bei 20°C) (Großgebinde)	2000	1500	1000	2
Flammpunkt (°C) (Großgebinde)	>100	>100	>100	>90
Feststoffgehalt (%) (Großgebinde)	100	100	100	2
Durchschlagsfestigkeit (kV/mm)	90	90	90	90
Oberflächenwiderstand (Ω)	2 x 10 ¹⁰	2 x 10 ¹⁰	5 x 10 ¹⁰	1 x 10 ¹⁰
Temperaturbereich (°C)	-40 bis +100	-40 bis +130	-40 bis +140	-40 bis +200**
Berührungstrocken nach (in Minuten bei 20°C)	240	240	240	1-5
Aushärtezeit (in Stunden bei 20°C)	10 mins @ 80°C	10 mins @ 80°C	10 mins @ 80°C	24
Lösungsmittelbeständigkeit	★★★★	★★★★	★★★★	★★★★
Feuchtigkeitsbeständigkeit	★★★★	★★★★	★★★★	★★★★
Beständigkeit gegen Schimmelbildung	★★★★	★★★★	★★★★	★★★★
Verdüner	k.A.	k.A.	k.A.	HFS
UV-Marker	Ja	Ja	Ja	Ja
Zulassungen	(Erfüllt) BMW GS95011-5, IPC-CC-830	Erfüllt IPC-CC-830	IPC-CC-830 BMW GS95011-5	Erfüllt UL746

*La gamme SCC3 peut également être séchée à température ambiante, la résistance au solvant sera toutefois diminuée. Veuillez consulter la fiche de données techniques pour plus d'informations.

**Dépend de l'application et de la géométrie.

Les références 2K100, 2K500, UVCL, AFA, LTC et DCA atteignent les niveaux du standard de qualification GS95011-5 du groupe BMW

DCA/ DCR Vernis de protection SCC3

ELECTROLUBE



DCA/DCR Vernis de protection SCC3

- Résistant à la majorité des solvants
- Thermosoudable pour réparation
- Conforme à la norme UL
- Version rouge (DCR) appropriée pour camouflage

dpvlink 2717

Article Type

DCA200H transparent, vaporisateur 200 ml
DCR200H rouge, vaporisateur 200 ml



dpvlink 7579

Article

DCA01L transparent, bidon de 1 litre
DCA05L transparent, bidon de 5 litres
DCR05L rouge, bidon de 5 litres



-Diluant gel d'élastomère DRG sur demande-

Diluant DCT pour vernis de protection sans acrylique

ELECTROLUBE



Diluant DCT pour vernis de protection sans acrylique

- applicable pour la dilution des vernis de protection non-acryliques pendant l'application par immersion ou par pulvérisation
- le taux de dilution normal pour l'application par pulvérisation est 2 parts de vernis et 1 part de diluant

dpvlink 21880

Article Type

DCT05L Bidon de 5 litres



CPL Vernis polyamide de protection

ELECTROLUBE



CPL Vernis polyamide de protection

- Vernis de protection universelle pour circuits imprimés
- parfaitement adapté à la protection contre la corrosion liée aux métaux ferreux
- Bonne résistance à l'humidité
- soudure possible pour réparation
- sans traceur UV
- applicable comme couche supérieure protectrice des laques conductrices

dpvlink 2684

Article Type

CPL200H Vaporisateur 200 ml



- grand conteneur à 5 litres sur demande -

Vernis de protection acrylique AFA

ELECTROLUBE



Vernis de protection acrylique AFA

- sans toluène et xylène
- Fluorescent sous lumière UV pour une inspection facile
- Large plage de températures de service
- excellente adhésion sur un grand nombre de matériaux
- Haute résistance dans l'environnement humide et à la rouille saline

dpvlink 20340

Article Type

AFA200 Vernis de protection acrylique AFA aérosol 200 ml



Vernis de protection en silicone thermodurcissable HCS

ELECTROLUBE



Vernis de protection en silicone thermodurcissable HCS

- vernis souple, faibles contraintes sur les composants
- durcissement rapide à la hauteur (10 min à 105°C)
- faible odeur et bonne adhérence
- conforme aux exigences de UL94 V-0

dpvlink 22335

Article	Type	Volume
HCS05L	Vernis de protection en silicone thermodurcissable HCS	5 l



HPA Vernis de protection

ELECTROLUBE



HPA Vernis de protection

- Résistant contre la croissance de moisissures diélectrique et une large plage de températures (-55° à 130°C)
- Traceur UV pour une inspection facile
- Peut être éliminé à l'aide d'un solvant tel que l'Ultrasolve (ULS)
- Conforme à la norme US MIL-1-46058C
- grand conteneur à 1 / 5 litres et diluant disponibles sur demande

dpvlink 2700

Article	Type
HPA200H	Vaporisateur 200 ml



APL Vernis acrylique

ELECTROLUBE



APL Vernis acrylique

- Vernis thermosoudable, permet une réparation facile
- Large plage de températures et bonne rigidité diélectrique
- Excellente adhérence à tout type de substrat
- Traceur UV pour inspection
- Peut être éliminé à l'aide d'un solvant tel que l'Ultrasolve (ULS)
- grand conteneur à 5 litres et diluant disponibles sur demande

dpvlink 2671

Article	Type
APL15ML	Bouteille 15 ml
APL400H	Vaporisateur 400 ml



PUC Vernis de protection à base de polyuréthane

ELECTROLUBE



PUC Vernis de protection à base de polyuréthane

- Résistance à l'abrasion et force mécanique excellentes
- résistant à la croissance des moisissures
- Adhérence excellente dans toute sorte de conditions climatiques
- Traceur UV pour l'inspection facile
- Transparent

dpvlink 7582

Article	Type
PUC400	Vaporisateur 400 ml



WBP/WBPS Aquacoat Plus

ELECTROLUBE



WBP / WBPS Aquacoat Plus

- Vernis de protection à base aqueuse et polymérique spécialement conçu pour des circuits électroniques
- Excellentes caractéristiques diélectriques
- Excellente adhérence à une large gamme de substrats
- Très faible content en COV
- laisse un traceur UV pour l'inspection facile
- Large plage de températures de fonctionnement
- Résistant aux moisissures
- Favorable à l'environnement

dpvlink 7586

Article	Type
WBP05LS	WBPS, bidon de 5 litres (pulvérisable)



P.C. Flex Mask

P.C. Flex Mask est une pâte de masquage en latex flexible sans addition de solvants pour protéger des contacts, connecteurs, trous métallisés et d'autres points non équipés sur des circuits imprimés pendant le soudage. La pâte est aussi utilisée pour protéger les composants électroniques de tout contact avec les flux et les nettoyeurs. P.C. Flex Mask peut être pelé facilement sans laisser des résidus.



Données techniques:

- Composants actifs: latex flexible naturel
- Contenu en solides: env. 63%
- Odeur: faible odeur d'ammoniac
- Etat: pâte thixotrope
- Point d'inflammation: non inflammable
- Temps de durcissement à température ambiante: env. 40 min
- temps de durcissement à 60°C: env. 15 min
- Propriétés de pelage: 100 %
- Résistance aux températures: 268°C lors du soudage
- Durée de vie (non ouvert) env. 6 mois

dpvlink 12251

Article	Type
C-330.202	P.C. Flex Mask, 237ml
C-330.204	P.C. Flex Mask, 3,8 litres



PCM Masque pelable

ELECTROLUBE



PCM Masque pelable

- Pour les applications de soudage à la vague, n'élimine pas de soudure lors du pelage
- Latex flexible pour protéger des composants
- se retire manuellement sans laisser des résidus
- Résistant aux solvants
- Ne contamine pas les vernis de protection
- Sèche à température ambiante
- Grande résistance, ne se déchire pas facilement

dpvlink 2751

Article	Type
PCM250ML	Bouteille 250 ml



PCS Masque pelable sans ammoniac

ELECTROLUBE



PCS Masque pelable

- Protection lors des vernissages et soudages à la vague
- **100% Ammoniac** **frei Einsatz**
- synthétique, flexible
- sans ammoniac, sans odeur
- Séchage à chaud rapide
- Se retire manuellement et ne laisse pas de résidus
- Aucune décoloration causé par l'ammoniac

dpvlink 10034

Article	Type
PCS250ML	Bouteille 250 ml



CHEMASK Masque pelable

Chemtronics



CHEMASK® masque pelable

- Séchage non adhésif dans 30 minutes
- Idéal pour des connecteurs, contacts etc.
- Application simple - seulement peler le masque séché
- Latex, pelable sans laisser des résidus
- Bouteille avec pointe de dosage

dpvlink 6307

Article	Type
CLF8E	Bouteille 250 ml SANS PLOMB
CM8E	Bouteille 250 ml



Produits de dissipation thermique

Des pâtes thermoconductrices sont appliquées pour la dissipation thermique dans les équipements électroniques et accessoires pour assurer un fonctionnement efficace.

La majorité des composants ont une température de fonctionnement efficace maximale. Un dépassement de cette température peut causer deux problèmes principaux:

- Taux de défaillance élevés
- Modification des caractéristiques électriques

La chaleur générée dans les composants est normalement dissipée en utilisant des métaux qui sont formés pour créer des grandes surfaces (dissipateur thermique). Le composant chaud est normalement connecté mécaniquement au métal. Le problème réside dans le fait qu'il y a toujours un espace vide entre les surfaces.

L'air étant un mauvais conducteur thermique, cet espace vide réduit considérablement le taux de dissipation thermique. La fixation d'un matériau flexible et thermoconducteur remplit complètement l'espace et exclut l'air. Ces produits ont d'excellentes caractéristiques thermoconductrices, la chaleur s'échappant à la vitesse la plus haute possible du composant dans le corps métalliques.

La gamme comprend:

Pâtes thermiques

Les pâtes les plus utilisées contiennent du silicone et sont très rigides aux hautes températures.

Les pâtes sans silicone offrent toutes les avantages de matériaux à base de silicone. Cependant elles éliminent le risque d'une contamination provoquée par la migration des silicoles libres qui ont pour conséquence des pannes des connecteurs ou une mauvaise adhérence des revêtements et films producteurs.

Résines époxydiques

Ces résines thermoconductrices à deux composants offrent aux fabricants une adhérence mécanique en permanence entre le composants et le dissipateur thermique. C'est pourquoi il ne faut pas des pièces de fixation mécanique. Les circuits imprimés devenant de plus en plus complexes et forts, il est nécessaire de traiter soigneusement le problème de la génération thermique pour assurer une efficacité optimale et une durée de vie prolongée des composants. L'application de ces produits thermoconducteurs offrent une solution extrêmement rentable et efficace du problème.

*Polymérise grâce à l'humidité, les températures élevées ne sont pas recommandées sans présence d'humidité.

**Ces informations sont fournies à titre indicatif uniquement.

Wärmeleitprodukte

	HTCX	HTCP	HTCPX	HTS	HTSP
	Silikonfreie Wärmeleitpaste Xtra	Silikonfreie Wärmeleitpaste Plus	Silikonfreie Wärmeleitpaste Plus Xtra	Silikonhaltige Wärmeleitpaste	Silikonhaltige Wärmeleitpaste Plus
Wärmeleitfähigkeit (W/m.K)	1.35	2.50	3.40	0.90	3.00
Dichte (g/ml)	2.61	3.00	3.10	2.10	3.00
Viskosität (mPa s)**	130,000	105,000	640,000	210,000	45,000
Aushärtezeit (in Stunden bei 20°C / 60°C)	k. A.	k. A.	k. A.	k. A.	k. A.
Temperaturbereich (°C)	-50 to +130	-50 to +130	-50 to +130	-50 to +200	-50 to +200
Gewichtsverlust durch Verflüchtigung (96 Stunden bei 100 °C nach IP-183)	≤0.40%	≤1.00%	≤1.00%	≤0.80%	≤0.80%
Durchschlagsfestigkeit (kV/mm)	42	42	42	18	18
Spezifischer Durchgangswiderstand (Ω*cm)	1 x 10 ¹⁴	1 x 10 ¹⁴	1 x 10 ¹⁴	1 x 10 ¹⁵	1 x 10 ¹⁵

Wärmeleitprodukte

	TCOR	ER2220	ER2221	UR5633	SC2003
	Wärmeleitfähiger RTV	Zweikomponenten-Epoxydharz	Zweikomponenten-Epoxydharz	Zweikomponenten-Polyurethanharz	Zweikomponenten-Silikonharz
Wärmeleitfähigkeit (W/m.K)	1.80	1.54	1.20	1.24	0.80
Dichte (g/ml)	2.30	2.22	1.88	1.65	1.60
Viskosität (mPa s)**	145,000	15,000	3,000	30,000	30,000
Aushärtezeit (in Stunden bei 20°C / 60°C)	24*	24/4	24/2	24/4	24/1
Temperaturbereich (°C)	-50 to +230	-40 to +130	-40 to +150	-50 to +125	-60 to +200
Gewichtsverlust durch Verflüchtigung (96 Stunden bei 100 °C nach IP-183)	N/A	N/A	N/A	N/A	N/A
Durchschlagsfestigkeit (kV/mm)	>8	10	17.7	16	20
Spezifischer Durchgangswiderstand (Ω*cm)	1 x 10 ¹⁴	1 x 10 ¹⁵	1 x 10 ¹⁶	1 x 10 ¹⁴	1 x 10 ¹⁵

*Polymérise grâce à l'humidité, les températures élevées ne sont pas recommandées sans présence d'humidité.

**Ces informations sont fournies à titre indicatif uniquement.

Feuille thermoconductrice GP 300



Feuille thermoconductrice GP 300



- Feuille thermoconductrice 200 x 200 mm
- différentes épaisseurs disponibles
- traitement rapide et facile
- très bonne isolation électrique
- plage de températures de fonctionnement étendue - 50°C - 160°C
- thermoconductrice, 3W/m K

dpvlink 22044

Article	Type
GP300S	Feuille thermoconductrice 200 x 200 x 0,5 mm
GP300SL	Feuille thermoconductrice 200 x 200 x 1 mm



TBS Adhésif thermoconducteur



TBS Adhésif thermoconducteur

- La liaison permanente rend toute fixation mécanique inutile
- Adhésif bi-composant
- Haute conductivité thermique (1,1 W/mK)

dpvlink 2814

Article	Type	Volume	UE
TBS20S	séringue	20 ml	10 Pièce(s)



- disponible uniquement en unités d'emballage complètes (UE) -

HTC/ HTCP Pâte thermoconductrice sans silicone



HTC/HTCP Pâte thermoconductrice sans silicone

- Excellente propriétés anti-fluage
- Pâte thermoconductrice sans silicone
- Valeur de conductivité thermique: HTC = 0,9 W/mK, HTCP = 2,5 W/mK
- Application simple et économique

dpvlink 2788

Article	Type	Type d'emballage	UE
HTC02S	Pâte thermoconductrice HTC02S 2 ml	séringue	10 Pièce(s)
HTC10S	Pâte thermoconductrice HTC10S 10 ml	séringue	1 Pièce(s)
HTC20S	Pâte thermoconductrice HTC20S 20 ml	séringue	1 Pièce(s)
HTC35SL	Pâte thermoconductrice HTC35SL 35 ml	séringue	1 Pièce(s)
HTC700G	Pâte thermoconductrice HTC700G 700 g	cartouche	1 Pièce(s)
HTCP20S	Pâte thermoconductrice HTCP20S 20 ml	séringue	1 Pièce(s)
HTC01K	Pâte thermoconductrice HTC01K 1 kg	conteneur	4 Pièce(s)



HTCX/ HTCPX Pâte thermoconductrice sans silicone Xtra ELECTROLUBE



HTCX/HTCPX Pâte thermoconductrice sans silicone

- Excellentes propriétés anti-fluage
- Valeur de conductivité thermique: HTPX = 1,35 W/mK, HTPX = 3,40 W/mK
- Très faible perte de poids par l'évaporation de l'huile support
- Application simple et économique

dpvlink 16399

Article	Type	Type d'emballage	UE
HTCPX700G	Pâte thermoconductrice	HTCPX700G 700gcartouche	1 Pièce(s)
HTCX35SL	Pâte thermoconductrice	HTCX35SL 35 ml seringue	10 Pièce(s)
HTCX01K	Pâte thermoconductrice	HTCX01K 1 kg conteneur	4 Pièce(s)
HTCX700G	Pâte thermoconductrice	HTCX700G 700 g cartouche	1 Pièce(s)



HTS / HTSP Pâte thermoconductrice avec silicone ELECTROLUBE



HTS / HTSP Pâte thermoconductrice avec silicone

- Excellentes propriétés anti-fluage
- Pâte thermoconductrice avec silicone
- Valeur de conductivité thermique: HTS = 0,9 W/mK, HTSP = 3,0 W/mK
- Large plage de températures
- Faible perte de poids par évaporation
- Application économique et simple

dpvlink 2806

Article	Type	Type d'emballage	UE
HTS10S	Pâte thermoconductrice	HTS10S 10 ml seringue	24 Pièce(s)
HTS35SL	Pâte thermoconductrice	HTS35SL 35 ml seringue	10 Pièce(s)
HTS01K	Pâte thermoconductrice	HTS01K 1 kg conteneur	4 Pièce(s)
HTSP50T	Pâte thermoconductrice	HTSP50T 50 ml tube	1 Pièce(s)
HTSP01K	Pâte thermoconductrice	HTSP01K 1 kg conteneur	4 Pièce(s)



- disponible uniquement en unités d'emballage complètes (UE) -

TCER / TCOR Joint thermoconducteur ELECTROLUBE



TCER / TCOR Joint thermoconducteur

- Haute conductivité thermique - TCER: 2,2 W/mK TCOR: 1,8 W/mK
- Large plage de température entre -50°C et +230°C
- Séchage dans 24 heures à température ambiante
- Joint thermoconducteur en silicone

dpvlink 7591

Article	Type
TCOR75S	Cartouche 75 ml TCOR75S
TCRGUN	Pistolet doseur pour TCOR75S



- cartouche 700 g sur demande -

Masses de scellement



- Certifiées UL
- Encapsulation et enrobage
- Joints, raccord de câbles
- Protection et étanchement

Les résines d'encapsulation ont été conçues pour protéger et isoler les composants électroniques et électriques des agressions inhérentes à des environnements difficiles et extrêmes, de l'humidité, des vibrations, des chocs thermiques et physiques ainsi que des contaminants en général.

Des masses de scellement peuvent constituer une barrière infranchissable contre de tels environnements, isoler complètement les composants et sont adaptées au fonctionnement sous des conditions extrêmes que les vernis de protection.

Dans l'industrie électronique les types de masses de scellement utilisées sont la résine époxydique et le polyuréthane.

Plus d'informations sur les résines d'encapsulation sont disponibles dans notre boutique en ligne (en allemand ou anglais).

Masses de scellement en époxyde ELECTROLUBE

Epoxidharze

	ER2188	ER2074	ER2183
Farbe (vermishtes System)	Schwarz	Weiß	Schwarz
Dichte in ausgehärtetem Zustand (g/ml)	1.69	2.09	1.95
Viskosität des vermishten Systems (in mPa s bei 23°C)	9000	16700	5000
Mischverhältnis nach Gewicht (nach Volumen)	11:1 (5.5 : 1)	17.31 : 1 (7.23 : 1)	12.78 : 1 (5.58 : 1)
Topfzeit (in Minuten bei 23°C)	60	90	120
Gelierzzeit (in Minuten bei 23°C)	150	300	420
Aushärtezeit (in Stunden bei 23°C / 60°C)	24/2	24/4	24/4
Wärmeleitfähigkeit (W/m.K)	0,91	1,26	1,25
Temperaturbereich (°C)	-40 bis +120	-40 bis +130	-40 bis +130
Höchsttemperatur – kurzfristig (°C)	+140	+150	+150
Durchschlagsfestigkeit (kV/mm)	10	10	10
Spezifischer Durchgangswiderstand (Ω•cm)	10 ¹⁴	10 ¹⁵	10 ¹⁵
Shore-Härte	D85	D80	D90
Flammhemmung	V-0	V-0	V-0
UL94-Zertifizierung	Ja	Nein	Nein
RoHS konform	Ja	Ja	Ja

dpvlink 2819

Article	Type
ER2074RP250G	Masse de scellement en époxyde ER2074RP250G, paquet de 250 g Thermoconductrice, ignifugée, sans charge abrasive, couleur: blanche, UE = 10 pièces Exemple d'application: Scellement de circuits imprimés, générateur, transformateurs de courant, capteur de températures
ER2074K5K	Masse de scellement en époxyde ER2074K5K, bidon de 5 kg UE = 1 pièce
ER2188RP250G	Masse de scellement en époxyde ER2188RP250G, paquet de 250 g sans DDM, ignifugée, résine d'encapsulation universelle, certifiée UL94V-0, couleur: noire, UE = 10 pièces Exemple d'application: Des applications de coulage et d'encapsulation où il faut des propriétés ignifugées
ER2188K5K	Masse de scellement en époxyde ER2188K5K, bidon de 5 kg UE = 1 pièce



dpvlink 2819



Article	Type
ER2183RP250G	Masse de scellement en époxyde ER2183RP250G, paquet de 250 g Alternative pour ER2074RP250G mit faible viscosité, mélange et distribution mécaniques améliorées Couleur: noire, UE = 10 pièces Exemple d'application: Systèmes d'antiblocage, capteurs de pression, capteurs de température, éléments de puissance
ER2183K5K	Masse de scellement en époxyde ER2183K5K, bidon de 5 kg UE = 1 pièce

- disponible uniquement en unités d'emballage complètes (UE) -

Masses de scellement en polyuréthane ELECTROLUBE

Polyurethanharze	UR5041	UR5048	UR5044	UR5528
Farbe (vermishtes System)	Schwarz	Klar bernsteinfarben	Dunkelblau	Schwarz
Dichte in ausgehärtetem Zustand (g/ml)	1.18	0.95	1.58	1.07
Viskosität des vermischten Systems (in mPa s bei 23°C)	2500	980	3400	2000
Mischverhältnis nach Gewicht (nach Volumen)	3.6:1 (3.9:1)	14:1 (19:1)	13.4:1 (11.7:1)	2.4:1 (2.9:1)
Topfzeit (in Minuten bei 23°C)	20	20	25	20
Geliezeit (in Minuten bei 23°C)	60	40	40	35
Aushärtezeit (in Stunden bei 23°C / 60°C)	24/2	24/4	24/3	24/5
Wärmeleitfähigkeit (W/m.K)	0.25	0.20	0.60	0.25
Temperaturbereich (°C)	-60 bis +125	-60 bis +100	-70 bis +120	-50 bis +125
Höchsttemperatur – kurzfristig (°C)	+130	+100	+130	+130
Durchschlagsfestigkeit (kV/mm)	20	18	17.7	25
Spezifischer Durchgangswiderstand (Ω•cm)	10 ¹⁵	10 ¹⁴	10 ¹⁴	10 ¹⁴
Shore-Härte	A85	A12	A40	D75
Flammhemmung	-	-	V-0	-
UL94-Zertifizierung	Nein	Nein	Ja	Nein
RoHS konform	Ja	Ja	Ja	Ja

Epoxidharze

	UR5097	UR5547	UR5608
Farbe (vermishtes System)	Schwarz	Schwarz	Schwarz
Dichte in ausgehärtetem Zustand (g/ml)	1.49	1.60	1.59
Viskosität des vermischten Systems (in mPa s bei 23°C)	6000	4000	2000
Mischverhältnis nach Gewicht (nach Volumen)	7.46 : 1 (6.01 : 1)	5.5 : 1 (4.1)	6.93 : 1 (5.18 : 1)
Topfzeit (in Minuten bei 23°C)	20	20	50 - 100
Geliezeit (in Minuten bei 23°C)	80	50	90 - 240
Aushärtezeit (in Stunden bei 23°C / 60°C)	24/4	24/3	24/3
Wärmeleitfähigkeit (W/m.K)	0.65	0.65	0.78
Temperaturbereich (°C)	-40 bis +110	-50 bis +120	-40 bis +135
Höchsttemperatur – kurzfristig (°C)	+130	+125	+145
Durchschlagsfestigkeit (kV/mm)	18	14	18
Spezifischer Durchgangswiderstand (Ω•cm)	10 ¹⁴	10 ¹⁴	10 ¹⁴
Shore-Härte	A85	A85	D50
Flammhemmung	V-0	V-0	V-0
UL94-Zertifizierung	Ja	Nein	Ja
RoHS konform	Ja	Ja	Ja

dpvlink 2824



Article	Type
UR5044RP250G	Masses de scellement en polyuréthane UR5044RP250G, paquet de 250g Ignifuges, très flexibles, faible dureté Shore Couleur: bleue, UE = 10 pièces Exemple d'application: Remplacement de silicone, unités de contrôle pour amortisseurs, vibrations, prototypes
UR5044K5K	Masses de scellement en polyuréthane UR5044K5K, bidon de 5 kg UE = 1 pièces
UR5048RP250GE	Masses de scellement en polyuréthane UR5048RP250GE, paquet de 250g Réparable, masse de scellement transparente, permet une détection rapide des défauts, hydrofuge Couleur: transparente, UE = 10 pièces Exemple d'application: Encapsulation des composants sensibles comme ferrites, bobines et interrupteurs reed
UR5048K5K	Masses de scellement en polyuréthane UR5048K5K, bidon de 5 kg UE = 1 pièces
UR5097RP250G	Masses de scellement en polyuréthane UR5097RP250G, paquet de 250g Résine légèrement flexible, retardant avec haute résistance à l'eau et caractéristiques électriques, sert de remplacement pour silicone Couleur: noire, UE = 10 pièces Exemple d'application: Raccords de câble, bobines, entraînements, commutateurs, capteurs, relais, transformateurs etc.
UR5097K5K	Masses de scellement en polyuréthane UR5097K5K, bidon de 5 kg UE = 1 pièces
UR5608RP250G	Masses de scellement en polyuréthane UR5608RP250G, paquet de 250g PU légèrement flexible, ignifuge à haute dureté, adhérence chimique, bas coefficient de dilatation, bonne conductivité thermique, peut être utilisé comme remplacement pour époxyde Couleur: noire, UE = 10 pièces Exemple d'application: Raccords de câble, circuits imprimés, bobines, transformateurs, alarmes, connecteurs etc.
UR5041RP250G	Masses de scellement en polyuréthane UR5041RP250G, paquet de 250g Faible taux d'absorption d'eau, haute résistance à l'eau de mer, bonne adhérence aux substrats Couleur: noire, UE = 10 pièces Exemple d'application: Revêtement utilisé dans des environnements rudes de la navigation
UR5041K5K	Masses de scellement en polyuréthane UR5041K5K, bidon de 5 kg UE = 1 pièces
UR5528RP250G	Masses de scellement en polyuréthane UR5528RP250G, paquet de 250g Hydrofuge, dure et élastique, excellentes adhérence aux substrats difficiles, faible viscosité, excellente résistance aux acides, bases et autres substances aqueuses. Couleur: noire, UE = 10 pièces Exemple d'application: PVC, céramique, environnement humide
UR5528K5K	Masses de scellement en polyuréthane UR5528K5K, bidon de 5 kg UE = 1 pièces
UR5547RP500G	Masses de scellement en polyuréthane UR5547RP500G, paquet de 500g Résine réardante, exerce une très faible pression après la polymérisation Couleur: noire, UE = 10 pièces Exemple d'application: Encapsulation de composants sensibles comme ferrite, idéale pour composants céramiques

- disponible uniquement en unités d'emballage complètes (UE) -

Masses de scellement résine silicone

ELECTROLUBE

Epoxidharze	SC4003E
Farbe (vermishtes System)	Schwarz
Dichte in ausgehärtetem Zustand (g/ml)	1.43
Viskosität des vermishten Systems (in mPa s bei 23°C)	3500
Mischverhältnis nach Gewicht (nach Volumen)	1 : 1 (1 : 1)
Topfzeit (in Minuten bei 23°C)	45
Geliezeit (in Minuten bei 23°C)	180
Aushärtezeit (in Stunden bei 23°C / 60°C)	24/(N/A)
Wärmeleitfähigkeit (W/m.K)	0.7
Temperaturbereich (°C)	-60 bis +200
Höchsttemperatur – kurzfristig (°C)	+220
Durchschlagsfestigkeit (kV/mm)	22
Spezifischer Durchgangswiderstand (Ω•cm)	10 ¹⁴
Shore-Härte	A75
Flammhemmung	V-0
UL94-Zertifizierung	Nein
RoHS konform	Ja

SC4003

SC4003E est une résine de coulée à deux composants conçue pour protéger des appareils électroniques. Elle offre une large plage de températures est convient bien pour des applications avec des températures de fonctionnement de jusqu'à 200 °C.

dpvlink 16391

Article Type

SC4003ERP250G **Masse de scellement résine silicone SC4003, paquet de 250 g**

- disponible uniquement en unités d'emballage complètes (UE) -



Solvant décapant pour résines

ELECTROLUBE

dpvlink 16266

Article Type

RRS05L **Solvant décapant pour résines**
Conteneur de 5 litres, solvant à évaporation rapide, élimine des résines époxydiques polymérisées et polyuréthane, sans chlorure de méthylène



Technique de soudage · Technique de dessoudage



Technique de soudage Weller

Stations de soudage	588
Stations de dessoudage	594
Appareils à air chaud	600
Buses à air chaud Weller	601
Fers à souder et accessoires	603
Avance soudure automatique	611
Pannes à souder et à dessouder	611
Buses d'aspiration	617

Technique de soudage JBC

Station de soudage JBC Compact Line	618
Station de soudage JBC Premium Line	619

Appareils à air chaud Leister

HOT-JET S	619
-----------	-----

Accessoires pour technique de soudage

Nettoyage des pannes à souder	620
Tresses à dessouder	621
Autres accessoires	622
Étiquettes Sans plomb	623

Matériau de revêtement

Masques de soudure	623
Rubans adhésifs en polyimide	624

Systèmes d'aspiration de fumées

Systèmes d'aspiration de fumées	625
Fer à souder avec dispositif d'aspiration	627
Aspiration des fumées de soudage pour pannes à souder	628
Systèmes pour aspiration de surface	629

Métaux d'apport et produits de soudage

Étain de soudure en barre	636
Étain de soudure	637
Crème à braser	638
Stylos applicateurs de flux	639
Décapants de flux	641

Station de soudage WxSmart

La station de soudage manuel tout-en-un WxSmart offre une connectivité et une traçabilité maximales. Comme solution de soudage manuel la plus interconnectée, surveillée et sécurisée au monde, la station WxSmart établit le lien pour l'avenir du soudage.



Unité d'alimentation WxSmart 230V **NEU Weller**

Bloc d'alimentation numérique 300 W

La station de soudage tout-en-un pour toutes les soudures



- CONNECTIVITÉ**
 Connectivité maximale et conformité aux normes IoT assurant une traçabilité complète et un simple accès à distance via des appareils mobiles.
- INTELLIGENCE**
 Cette station tout-en-un est un véritable cerveau du plan de travail - par combiner toutes les applications de soudure dans une station.
 La plateforme soutient Smart Soldering 4.0 avec des pannes à souder et outils intelligents économisant des coûts, du temps et de l'espace.
- SÉCURITÉ**
 Le premier système avec une cybersécurité intégrée évitant des temps d'arrêt coûteux.
- CONTRÔLE**
 Total Process Control (TPC) permettant à l'utilisateur de contrôler complètement le processus de soudure de la panne jusqu'à la station.
- INTUITIF**
 La station WxSmart de Weller présente une toute nouvelle interface utilisateur très intuitive. 4 commandes tactiles suffisent à l'opérateur pour naviguer entre les stations réduisant du temps et des coûts.
- SÉCURITÉ ESD**
 Seul Weller propose une plateforme de soudage manuel entièrement protégée contre les décharges électrostatiques. Son grand écran tactile TFT en verre couleur breveté de 4,3 pouces est le seul écran du marché de la soudure manuelle vraiment protégé contre les décharges électrostatiques et résistant à la chaleur.

Données techniques :

Dimensions (mm) : 175 x 154 x 144 (L x L x H)
 Poids : env. 4,78 kg
 Tension d'alimentation : 230 V, 50 Hz
 Consommation : 300 W
 Plage de température : réglable 200° C - 850°, dépendante de l'outil
 Précision / stabilité de températures : ± 9° C / ± 2° C

dpvlink 26822

Article	Type
---------	------

534.516.99	Unité d'alimentation WxSmart 230V 300 W, 2 canaux de soudure, 1 canal d'air et 1 canal de vide
------------	--



Module de reprise Wxair

NEU Weller

Le premier module de reprise 2 en 1 autonome du monde avec une pompe rotative à palettes haute performance



- Le Wxair transforme une station de soudage WxSmart en une station de reprise tout-en-un
- Activation de la pédale en option pour un flux de travail fluide
- Les filtres remplaçables prolongent la durée de vie de la pompe
- Compatibilité des outils :
 Fer à dessouder Weller WXDP de 120 W pour utilisation horizontale
 Fer à dessouder Weller WXDP de 120 W pour utilisation verticale
 Fer à air chaud WXHAP 200 de 200 W
- Rétrocompatibilité pour une flexibilité maximale
- Antistatique
 Le module de reprise Wxair et les outils connectés sont complètement protégés contre les décharges électrostatiques

Données techniques :

Dimensions (mm) : 195 x 154 x 87 (L x L x H)
 Poids : env. 1,28 kg
 Tension d'alimentation : 230 V, 50 Hz
 Consommation : 70 W
 Débit l/min : 18
 Vide : 70 kPa

dpvlink 26826

Article	Type
534.526.99	Module de reprise Wxair 1 canal d'air et 1 canal de vide



Fers à souder série WxSmart

NEU Weller



Fers à souder puissants et faciles à utiliser pour une performance maximale dans des applications de soudage exigeantes

Compatibles avec la station de soudage Weller WxSmart

- Consommation d'énergie réduite grâce à un détecteur de mouvement
- Enregistrement des différents processus de soudage avec la mémoire de paramètres intégrée
- Transfert de chaleur précis et rapide avec un temps de récupération rapide
- Protection maximale : (normes IPC industrielles)

WXMPS MS

- Parfait pour les applications de soudure Pico, Micro et Standard des composants de tailles petites à standard
- Remplacement facile, sûr et rapide des pannes à souder RTMS/RTPS MS

WXUPS MS

- Parfait pour les applications de soudure robustes (tailles de composants 1612 et plus grands (XL à XXL))
- Remplacement facile, sûr et rapide des pannes à souder RTUS MS

dpvlink 26830

Article	Type
529.236.99	Fers à souder WXMPS MS Porte-outils sans panne à souder Pannes à souder appropriées RTMS/RTPS MS
529.235.99	Fers à souder WXUPS MS Porte-outils sans panne à souder Pannes à souder appropriées RTUS MS



Toutes les pannes à souder des séries RTMS MS, RTPS MS et RTUS MS se trouvent en ligne

Station de soudage WT

Les stations de soudage puissantes WT définissent de nouveaux standards en termes de confort d'utilisation. L'écran LCD détaillé permet une vue ensemble sans précédent de toutes les fonctions rapidement et facilement accessibles via le nouveau bouton de menu convivial.

L'échange ultra-rapide de l'élément chauffant pendant l'opération vous permettra de travailler avec plusieurs types de pannes à souder en succession rapide. S'il faut échanger une panne à souder, ce processus est indépendant de l'élément chauffant réduisant les coûts considérables. Le support de sécurité 2-en-1 innovateur avec un support rotatif pour fer à souder rend possible de choisir entre un nettoyage à sec ou humide.

Toutes les stations de la série WT s'adaptent parfaitement l'une sur l'autre gagnant de place au poste de travail.

Unité d'alimentation WT 1



Unité d'alimentation haute performance numérique avec système de changement rapide

Station de soudage intelligente avec rétrocompatibilité pour les fers à souder des stations de soudage WSD et WD



- Productivité élevée (unité d'alimentation à 1 canal)
- Afficheur multilingue et guidage par menus en 7 langues (D, GB, F, I, ES, P, CN)
- Afficheur graphique à cristaux liquides avec rétroéclairage
- Opération intuitive par menu de navigation clair
- Encombrement minimal grâce à l'empilage
- Désconnexion automatique grâce au capteur d'utilisation intégré dans l'outil
- une pluralité d'outils connectable (tous les fers à souder des stations de soudage WSD et WD, sauf micro-fers à souder)
- Couvercle du boîtier comme surface de dépôt supplémentaire
- antistatique

Données techniques :

Dimensions (mm) :	149 x 138 x 101 (L x L x H)
Poids :	env. 1,9 kg
Tension d'alimentation :	230 V, 50 Hz
Consommation :	95 W
Plage de température :	réglable 50° C - 450° C Plage de températures réglable dépendante de l'outil
Précision / stabilité de températures :	± 9° C / ± 2° C
Compensation de potentiel :	via douille jack 3,5 mm
Matériau du boîtier :	Base en aluminium avec revêtement noir antistatique; boîtier en plastique antistatique

dpvlink 19954

Article	Type
534.346.99	Unité d'alimentation WT 1

Unité d'alimentation à 1 canal, 95 W, plage de températures (dépendant de l'outil) 50 - 450°C, avec cordon électrique



Station de soudage Kit WT 1010



Station de soudage numérique 95 W contrôleur de banc, avec fer à souder WTP 90 avec technologie d'élément chauffant Power Response



se compose de:

534.346.99	WT 1	Unité d'alimentation (1 canal, 95 Watt)
529.222.99	WTP 90	Fer à souder haute performance avec panne XNT A
515.174.99	WSR 200	Support de sécurité

dpvlink 19959

Article	Type
534.366.99	Station de soudage kit WT 1010

Station de soudage kit WT 1010



Station de soudage kit WT 1012



Station de soudage numérique 95 W contrôleur de banc, avec fer à souder WSP 80 avec technologie d'élément chauffant Power Response



se compose de:

534.346.99	WT 1	Unité d'alimentation (1 canal, 95 Watt)
529.161.99	WSP 80	Fer à souder haute performance avec panne LT B
515.175.99	WSR 201	Support de sécurité

dpvlink 19968

Article	Type
534.406.99	Station de soudage kit WT 1012

Station de soudage kit WT 1012



Station de soudage kit WT 1013



Station de soudage numérique 95 W contrôleur de banc, avec fer à souder WP 80 avec technologie d'élément chauffant Power Response



se compose de:

534.346.99	WT 1	Unité d'alimentation (1 canal, 95 Watt)
529.180.99	WP 80	Fer à souder haute performance avec panne LT B
515.175.99	WSR 201	Support de sécurité

dpvlink 19971

Article	Type
534.416.99	Station de soudage kit WT 1013

Station de soudage kit WT 1013



Station de soudage kit WT 1014



Station de soudage numérique 95 W contrôleur de banc, avec fer à souder WSP80 robuste avec technologie d'élément chauffant Power Response



se compose de :

534.346.99	WT 1	Unité d'alimentation (1 canal, 95 Watt)
529.172.99	WSP 80 robuste	Fer à souder haute performance avec panne LT B
515.175.99	WSR 201	Support de sécurité

dpvlink 19974

Article	Type
534.426.99	Station de soudage kit WT 1014



Unité d'alimentation WT 1H



Unité d'alimentation haute performance numérique avec système de changement rapide

Station de soudage intelligente avec rétrocompatibilité pour les fers à souder des stations de soudage WSD et WD



- Productivité élevée (unité d'alimentation à 1 canal)
- Menu en langue neutre
- Afficheur graphique à cristaux liquides avec rétroéclairage
- Opération intuitive par menu de navigation clair
- Encombrement minimal grâce à l'empilage
- Désconnexion automatique grâce au capteur d'utilisation intégré dans l'outil
- une pluralité d'outils connectable (tous les fers à souder des stations de soudage WSD et WD, sauf micro-fers à souder)
- Couvercle du boîtier comme surface de dépôt supplémentaire
- antistatique

Données techniques :

Dimensions (mm) :	149 x 138 x 101 (L x L x H)
Poids :	3 kg
Tension d'alimentation :	230 V, 50 Hz
Consommation :	150 W
Plage de températures :	réglable 50° C - 550° C Plage de températures réglable dépendant de l'outil
Précision / stabilité de températures :	± 9° C / ± 2° C
Compensation de potentiel :	via douille jack 3,5 mm
Matériau du boîtier :	Base en aluminium avec revêtement noir antistatique; boîtier en plastique antistatique

dpvlink 19980

Article	Type
534.356.99	Unité d'alimentation WT 1H



Station de soudage kit WT 1010H



Station de soudage numérique 150W contrôleur de banc, avec fer à souder WP 120 avec technologie d'élément chauffant Power Response



se compose de :

534.356.99	WT 1H	Unité d'alimentation (1 canal, 150 Watt)
529.193.99	WP 120	Fer à souder haute performance avec panne XT B
515.175.99	WSR 201	Support de sécurité

dpvlink 19962

Article	Type
534.386.99	Station de soudage kit WT 1010H



Station de soudage kit WT 1011H



Station de soudage numérique 150W contrôleur de banc, avec fer à souder WP 200 avec technologie d'élément chauffant Power Response



se compose de :

534.356.99	WT 1H	Unité d'alimentation (1 canal, 150 Watt)
529.199.99	WP 200	Fer à souder haute performance avec panne XHT D
515.176.99	WSR 202	Support de sécurité

dpvlink 19964

Article	Type
534.396.99	Station de soudage kit WT 1011H



La gamme complète de Weller peut être trouvée dans notre boutique en ligne ou est résumée dans le catalogue et les brochures actuels du fabricant disponible

- comme catalogue virtuel
- en téléchargement

Unité d'alimentation à 2 canaux WT 2 M

L'unité d'alimentation à 2 canaux, 150W, est compatible avec les pannes RT et beaucoup d'outils avec des pannes passives.



- une division de puissance intelligente permet le travail parallèle de 2 utilisateurs
- opération intuitive et moderne
- empilable, par conséquent faible espace nécessaire
- le couvercle du boîtier peut être utilisé comme support supplémentaire
- les capteurs d'utilisation intégrés dans l'outil arrêtent automatiquement en cas d'inutilisation
- graphique : LCD avec rétroéclairage

Données techniques :

Dimensions (mm) :	149 x 138 x 101 (L x B x H)
Poids :	env. 3,1 kg
Tension d'alimentation :	230 V / 50 Hz
Puissance :	150 W
Canaux :	2
Plage de températures :	réglable 50° C - 450°C (dépendant de l'outil 550°C) Plage de températures réglable dépendant de l'outil
Précision de températures/ stabilité de températures :	± 9° C / ± 2° C
Compensation de potentiel :	via douille jack 3,5 mm
Matériau du boîtier :	Base en aluminium avec revêtement noir antistatique; boîtier en plastique antistatique

dpvlink 21892

Article	Type
534.433.99	Unité d'alimentation WT 2M Unité d'alimentation à 2 canaux 150 W, température 50-550°C (dépendant de l'outil), avec câble



Station de soudage kit WT 2010M

Station de soudage numérique à 2 canaux 150 W, fer à souder WTP 90 avec technologie Power Response



se compose de :

534.436.99	WT 2 M	Unité d'alimentation (2 canaux, 150 Watt)
529.222.99	WTP 90	Fer à souder haute performance avec panne XNT A
515.174.99	WSR 200	Support de sécurité

dpvlink 21894

Article	Type
534.443.99	Station de soudage kit WT 2010M



Station de soudage kit WT 2020M

Station de soudage numérique à 2 canaux 150 W, fer à souder WMRT micro-brucelles à dessouder avec support de sécurité WSR 203 et micro-fer à souder WMRP avec support de sécurité WSR 205



se compose de :

534.436.99	WT 2 M	Unité d'alimentation (2 canaux, 150 Watt)
529.190.99	WMRP Set	Fer à souder WRMP avec support de sécurité
544.652.99	RTW 2	Paire de pannes à souder 0,2 mm, 45°
513.173.99	WMRT Set	Brucelles à dessouder WMRT avec support de sécurité

dpvlink 21896

Article	Type
534.453.99	Station de soudage kit WT 2020M



Station de soudage WE

Station de soudage WE 1010

Simplement activer la station de soudage WE et commencer à souder. Weller a désigné une station de soudage spécialement pour le domaine éducatif, l'utilisateur professionnel ainsi que pour la fabrication de câbles. Elle offre beaucoup de fonctions de logiciel d'une station de soudage professionnelle, est facile à opérer et maintient les coûts au bas.



Station de soudage à 1 canal, numérique 70 W, 230 V, avec fer à souder WEP 70

- fer à souder 70 W ergonomique avec changement de pannes sans outil
- plage de température 100°C - 450°C
- Station de soudage ESD, fer à souder et câble en silicone résistant à la chaleur
- utilisation des pannes à souder ET
- le mode veille et la baisse de température automatique protègent les outils et l'environnement
- verrouillage par mot de passe pour sécuriser les paramètres
- la stabilité et le verrouillage des températures protègent les pannes à souder et les composants, une qualité élevée avec des résultats de soudage constants
- boîtier antistatique
- dimensions : 150 x 120 x 98 mm (L x L x H)

se composant de :

Station de soudage WE 1 230V
Fer à souder WEP 70 70 W, 23V avec panne à souder ET A
Support de sécurité PH 70

dpvlink 21547

Article	Type
532.986.99	Station de soudage WE 1010 Plage de température 100°C-450°C, performance maximale 70 W



Station de soudage WX

La station de soudage intelligente de Weller de la prochaine génération sert de station de soudage basique et aussi de contrôleur de banc. Une sélection et un contrôle direct de plusieurs composants supplémentaires, comme les systèmes d'aspiration WFE et les plaques chauffantes WHP, facilitent et complètent le poste de travail. Les fonctions innovatrices et faciles à utiliser ont été conçues et développées en respectant les exigences et les souhaits des utilisateurs.

Unité d'alimentation WX 1



Unité d'alimentation numérique 150 W, 230 V

Station de soudage avec un canal indépendant et une détection d'outil automatique pour WX Tools

- Opération intuitive par roue de clic avec guidage du doigt en verre véritable (antistatique et résistant aux températures)
- Afficheur multilingue et guidage par menus en différentes langues
- Afficheur graphique à cristaux liquides avec rétroéclairage
- Interface robot pour automates de soudage
- Unique calibrage du fer à souder
- Paramétrage de la station, surveillance et mise à jour à l'aide d'une clé USB
- Régulation précise par transmission de données numérique
- Contrôle des systèmes d'extraction des fumées WFE et des plaques chauffantes WHP
- Antistatique

Données techniques:

Dimensions (mm) :	170 x 151 x 130 (L x L x H)
Poids :	env. 3,2 kg
Tension d'alimentation :	230 V, 50 Hz
Consommation :	200 W
Plage de température :	réglable 50° C - 550° C, dépendant de l'outil
Précision/stabilité de températures :	± 9° C / ± 2° C
Compensation de potentiel :	via douille jack 3,5 mm (face arrière de l'unité)
Matériau du boîtier :	Base en aluminium avec revêtement noir antistatique; boîtier en plastique antistatique

dpvlink 15684

Article	Type
---------	------

534.173.99	Unité d'alimentation WX 1 technique de réglage numérique, plage de températures 50°C-550°C, puissance maximale 150 W, avec câble et CD de logiciel
------------	--



Station de soudage WX 1010



Station de soudage numérique 150 W contrôleur de banc, avec fer à souder haute performance WXP 120 (120 W)



se compose de:

534.173.99	WX 1	Unité d'alimentation
529.201.99	WXP 120	Fer à souder haute performance avec panne XT B
515.121.99	WDH 10	Support de sécurité

dpvlink 15688

Article	Type
---------	------

534.183.99	Station de soudage WX 1010
------------	-----------------------------------



Station de soudage WX 1011



Station de soudage numérique 150 W contrôleur de banc, avec micro fer à souder haute performance WXMP (40 W)



se compose de:

534.173.99	WX 1	Unité d'alimentation
529.203.99	WXMP	Micro fer à souder avec panne RT 3
515.171.99	WDH 51	Support de sécurité

dpvlink 15727

Article	Type
---------	------

534.193.99	Station de soudage WX 1011
------------	-----------------------------------



Station de soudage WX 1012



Station de soudage numérique 150 W contrôleur de banc, avec fer à souder WXP 65 (65 W)



se compose de:

534.173.99	WX 1	Unité d'alimentation
529.211.99	WXP 65	Fer à souder avec panne XNT A
515.121.99	WDH 10	Support de sécurité

dpvlink 15744

Article	Type
---------	------

534.273.99	Station de soudage WX 1012
------------	-----------------------------------



Unité d'alimentation WX 2

Unité d'alimentation numérique 255 W, 230 V

Station de soudage intelligente avec 2 canaux autonomes et détection d'outil automatique pour outils WX



- Ecran tactile avec 6 touches et roue de clic avec guidage du doigt en verre véritable (revêtement antistatique, résistant aux produits chimiques et températures)
- Afficheur multilingue et guidage par menus en 7 langues (D, GB, F, I, ES, P, CN)
- Afficheur graphique à cristaux liquides avec rétroéclairage
- Interface robot pour automates de soudage
- Unique calibrage du fer à souder
- Paramétrage de la station, surveillance et mise à jour à l'aide d'une clé USB
- Régulation précise par transmission de données numérique
- Contrôle des systèmes d'extraction des fumées WFE et des plaques chauffantes WHP

Données techniques:

Dimensions (mm):	174 x 154 x 135 (L x L x H)
Poids:	env. 3,45 kg
Tension d'alimentation:	230 V, 50 Hz
Puissance de sortie:	200 W (255W)
Plage de température:	réglable 100 °C - 550 °C, dépendant de l'outil
Précision/stabilité de températures:	± 9 °C / ± 2 °C
Compensation de potentiel:	via douille jack 3,5 mm (face arrière de l'unité)
Matériau du boîtier:	Base en aluminium avec revêtement noir antistatique; boîtier en plastique antistatique

dpvlink 14792

Article	Type
534.203.99	Unité d'alimentation WX 2 Technique de régulation digitale, plage de température 100°C-550°C, puissance max. 255 W avec câble et CD de logiciel



Station de soudage WX 2012 ULTRA MS

Station de soudage numérique 255 W pour des applications de soudage exigeantes et les plus grands composants avec standard militaire, avec fer à souder WXUP MS (150 W)



se composent de :

534.203.99	WX 2	Unité d'alimentation
529.230.99	WXUP MS	Fer à souder Ultra 150 W, 24 V avec panne à souder RTU032SMS
515.174.99	WSR 200	Support de sécurité

dpvlink 24426

Article	Type
534.226.72	Station de soudage WX 2012 ULTRA MS



Station de soudage WX 2011 PICO MS

Station de soudage numérique 255 W pour des travaux sous microscope avec standard militaire, avec fer à souder WXPP MS (40 W)



se composent de :

534.203.99	WX 2	Unité d'alimentation
529.228.99	WXPP MS	Fer à souder Pico 40 W, 12 V avec panne à souder RTP004SMS
515.182.99	WSR 208	Support de sécurité
5SA	5SA	Brucelles de précision
	SAC M1	Fil d'apport, 0,2 mm

dpvlink 24428

Article	Type
534.226.71	Station de soudage WX 2011 PICO MS



Station de soudage WX 2010 MICRO MS

Station de soudage numérique 255 W pour des applications standard et de microsoudage avec standard militaire, avec fer à souder WXMP MS (55 W)



se composent de :

534.203.99	WX 2	Unité d'alimentation
529.213.99	WXMP MS	Micro fer à souder 40 W, 12 V avec panne à souder RTM013SMS
515.174.99	WSR 200	Support de sécurité

dpvlink 24430

Article	Type
534.226.70	Station de soudage WX 2010 MICRO MS



Station de soudage WX 2020

Station de soudage numérique 255 W contrôleur de banc, avec 2 fers à souder haute performance WXP 120 (120 W)



se compose de:

534.206.99	WX 2	Unité d'alimentation
529.201.99	2x WXP 120	Fer à souder haute performance avec panne XT B
515.121.99	2x WDH 10	Support de sécurité

dpvlink 14797

Article	Type
534.213.99	Station de soudage WX 2020



Station de soudage WX 2021



Station de soudage numérique 255 W contrôleur de banc, avec micro brucelles de dessoudage WXMT (2 x 40 W) et micro-fer à souder WXMP (40 W)



se compose de:

534.206.99	WX 2	Unité d'alimentation
513.177.99	WXMT	Micro brucelles de dessoudage avec panne RTW 2
515.169.99	WDH 60	Support de sécurité
529.203.99	WXMP	Micro-fer à souder avec panne RT 3
515.171.99	WDH 51	Support de sécurité

dpvlink 14800

Article Type

534.223.99 Station de soudage WX 2021



Mesureur de température WCU



- Mesureur de température pour pannes à souder
- Affichage numérique pour un changement rapide d'unité de température entre °C et °F
- Plage de mesure de température : -150°C - +1200°C
- Rétroéclairage
- Fonction Maintien max.
- Fonction de comptage de mesure de température
- Arrêt automatique
- Capteur pas inclus dans la livraison

dpvlink 26514

Article Type

534.501.99 Thermomètre WCU

587.717.12 Capteurs WCU pour thermomètre WCU



Stations de dessoudage

Grâce à leur détection d'outils automatique toutes les stations de dessoudage sont polyvalentes. Elles sont équipées d'un vide pour l'aspiration de l'étain à souder, la majorité d'entre eux ont une fonction à air chaud pour souder et dessouder p.ex. des composants montés en surfaces. Les fers à souder peuvent être utilisés avec un grand nombre de buses différentes ainsi que des têtes de soldages spéciales.



L'activation du vide est fait via un commutateur à doigt et l'étain à souder est recueilli dans un récipient collecteur. En utilisant des têtes de dessoudage CMS le composant est enlevé à l'aide du vide intégré. Le fer à air chaud (HAP) est utilisé pour le soudage avec pâte à souder ou pour le dessoudage. Dans ce cas, de petits composants peuvent être chauffés uniformément avec la buse standard; de plus grands composants en utilisant une buse appropriée.

Station de réparation WXR 3030



Station de dessoudage multinumérique à trois canaux avec fer à souder WXP 65, fer à dessouder WXDP 120 et fer à air chaud WXHAP 200:



- Utilisation comme contrôleur de banc p.ex. pour les systèmes d'aspiration Zero Smog
- Gestion de l'énergie intelligente
- Opération simultanée de trois outils à souder
- Connexion possible de tous les outils intelligents WX
- Afficheur graphique avec rétroéclairage
- Guide de menu multilingue
- Détection d'outil automatique de l'unité d'alimentation

Données techniques:

Dimensions (mm):	273 x 235 x 102 (L x L x H)
Poids:	env. 6,7 kg
Tension:	230 V, 50 Hz / 120 V, 60 Hz
Puissance absorbée:	420 W (600 W)
Plage de température:	Réglable 100° C - 450° C Plage de température réglable dépend de l'outil
Précision de température/ Stabilité en température:	± 9° C dépend de l'outil (WXHAP ± 30° C)
Compensation du potentiel:	via douille jack 3,5 mm sur la face arrière de l'appareil
Boîtier:	Antistatique, classe de protection I

Contenu de livraison:

535.006.99	WXR 3	Unité d'alimentation
527.119.99	WXHAP 200	Fer à air chaud
515.152.99	WDH 30	Support de sécurité
513.201.99	WXDP 120	Fer à dessouder
515.172.99	WDH 70	Support de sécurité
587.658.01	PDN	Outil de démontage
529.184.99	WVP	Pipette à vide
529.211.99	WXP 65	Fer à souder
515.121.99	WDH10	Support de sécurité

dpvlink 18243

Article Type

535.016.99 Station de dessoudage multinumérique WXR 3030



Station de réparation WXR 3031



Station de réparation multi-numérique à 3 canaux avec fer à souder WXP 120, fer à dessouder WXDV 120 et fer à air chaud WXHAP 200:



- Utilisation comme contrôleur de banc p.ex. pour les systèmes d'aspiration Zero Smog
- Gestion de l'énergie intelligente
- Opération simultanée de trois outils à souder
- Connexion possible de tous les outils intelligents WX
- Afficheur graphique avec rétroéclairage
- Guide de menu multilingue
- Détection d'outil automatique de l'unité d'alimentation

Données techniques:

Dimensions (mm):	273 x 235 x 102 (L x L x H)
Poids:	env. 6,7 kg
Tension:	230 V, 50 Hz / 120 V, 60 Hz
Puissance absorbée:	420 W (600 W)
Plage de température:	Réglable 100° C - 450° C Plage de température réglable dépend de l'outil
Précision de température/ Stabilité en température:	± 9° C dépend de l'outil (WXHAP ± 30° C)
Compensation du potentiel:	via douille jack 3,5 mm sur la face arrière de l'appareil
Boîtier:	Antistatique, classe de protection I

Contenu de livraison:

535.006.99	WXR 3	Unité d'alimentation
527.119.99	WXHAP 200	Fer à air chaud
515.152.99	WDH 30	Support de sécurité
513.202.99	WXDP 120	Fer à dessouder
515.172.99	WDH 70	Support de sécurité
587.658.01	PDN	Outil de démontage
529.184.99	WVP	Pipette à vide
529.201.99	WXP 120	Fer à souder
515.121.99	WDH10	Support de sécurité

dpvlink 18262

Article	Type
535.026.99	Station de dessoudage multi-numérique WXR 3031



Station de réparation WXR 3032



Station de réparation multi-numérique à 3 canaux avec fer à souder WXP 65, fer à dessouder WXDV 120 et fer à air chaud WXHAP 200:



- Utilisation comme contrôleur de banc p.ex. pour les systèmes d'aspiration Zero Smog
- Gestion de l'énergie intelligente
- Opération simultanée de trois outils à souder
- Connexion possible de tous les outils intelligents WX
- Afficheur graphique avec rétroéclairage
- Guide de menu multilingue
- Détection d'outil automatique de l'unité d'alimentation

Données techniques:

Dimensions (mm):	273 x 235 x 102 (L x L x H)
Poids:	env. 6,7 kg
Tension:	230 V, 50 Hz / 120 V, 60 Hz
Puissance absorbée:	420 W (600 W)
Plage de température:	Réglable 100° C - 450° C Plage de température réglable dépend de l'outil
Précision de température/ Stabilité en température:	± 9° C dépend de l'outil (WXHAP ± 30° C)
Compensation du potentiel:	via douille jack 3,5 mm sur la face arrière de l'appareil
Boîtier:	Antistatique, classe de protection I

Contenu de livraison:

535.006.99	WXR 3	Unité d'alimentation
527.119.99	WXHAP 200	Fer à air chaud
515.152.99	WDH 30	Support de sécurité
513.204.99	WXDV 120	Fer à dessouder
515.153.99	WDH 40	Support de sécurité
587.658.01	PDN	Outil de démontage
529.184.99	WVP	Pipette à vide
529.211.99	WXP 65	Fer à souder
515.121.99	WDH10	Support de sécurité

dpvlink 18267

Article	Type
535.036.99	Station de dessoudage multi-numérique WXR 3032



Unité d'alimentation WXD 2



Unité d'alimentation numérique 255 W, 230 V

Station de soudage et dessoudage haute performance avec 2 canaux indépendants et détection d'outils automatique pour outils WX



- Système à air comprimé pour un dessoudage stable, vide élevé pour des résultats de dessoudage constants
- Changement de filtre très simple, filtre d'entrée et filtre de sortie rapidement remplaçables
- Chauffage très rapide du fer à dessouder (40 secondes de 50°C à 350°C)
- Panneau de commande avec 6 touches et roue de clic avec guidage du doigt en verre véritable (revêtement antistatique, résistant aux produits chimiques et aux températures)
- Afficheur multilingue et guidage par menus en 7 langues (D, GB, F, I, ES, P, CN)
- Afficheur graphique à cristaux liquides, avec rétroéclairage
- Calibrage unique de fers
- Paramétrage, surveillance et mise à jour à l'aide d'une clé USB
- Régulation précise grâce au transfert de données numérique
- antistatique

Données techniques:

Dimensions (mm):	170 x 151 x 130 (L x L x H)
Poids:	env. 3,2 kg
Tension:	230 V, 50 Hz
Puissance absorbée:	200 W (255W)
Plage de température:	Réglable 50 °C - 550 °C Plage de température réglable dépend de l'outil
Précision de température/ Stabilité en température:	± 9 °C / ± 2 °C
Air comprimé:	Pression d'alimentation 400 - 600 kPA (58-87 psi) air comprimé sec sans huile
Changeur d'air comprimé:	Consommation en air 35l/min dépression max. 55kPa (8 psi)
Raccord d'air comprimé:	Tuyau à air comprimé diamètre extérieur 6 mm (0,24")
Compensation du potentiel:	via douille jack 3,5 mm sur la face arrière de l'appareil
Matériau du boîtier:	Base en aluminium avec revêtement antistatique noir; boîtier en plastique antistatique

dpvlink 16453

Article	Type
534.263.99	Unité d'alimentation WXD 2 Technique de réglage numérique, plage de température 50°C-550°C, puissance max. 255 W avec câble et CD logiciel



Station de soudage WXD 2010



Station de soudage et de dessoudage numérique 255 W, avec fer à dessouder WXDP 120 (120 W)



se compose de:

534.266.99	WXD 2	Unité d'alimentation
513.201.99	WXDP 120	Fer à dessouder
515.172.99	WDH 70	Support de sécurité avec laine du laiton

dpvlink 16457

Article	Type
534.283.99	Station de soudage WXD 2010



Station de soudage WXD 2020



Station de soudage et dessoudage numérique 255 W, avec fer à dessouder WXDP 120 (120 W) et fer à souder WXP 120 (120 W)



se compose de:

534.266.99	WXD 2	Unité d'alimentation
513.201.99	WXDP 120	Fer à dessouder
515.172.99	WDH 70	Support de sécurité avec laine du laiton
529.201.99	WXP 120	Fer à souder
515.121.99	WDH 10	Support de sécurité avec laine du laiton

dpvlink 16460

Article	Type
534.293.99	Station de soudage WXD 2020



Accessoires WX



Accessoires pour station de soudage WX

dpvlink 14846

Article	Type
587.647.10	Câble de raccordement WX pour l'interconnexion de deux station WX Est nécessaire pour la télécommande 587.359.09
587.647.11	Adaptateur WX pour PC pour le raccordement d'une station WX avec un PC (câble de raccordement WX supplémentaire nécessaire)
587.647.12	Adaptateur WX pour WFE et WHP pour le raccordement d'une station WX avec un système d'aspiration des fumées de soudage WFE ou une platines de préchauffage WHP (câble de raccordement WX supplémentaire nécessaire)



Station de dessoudage WR 2002



Station de dessoudage multi-numérique avec fer à dessouder DSX 80 et fer à souder WP 80:

- Fers à souder, à dessouder et à air chaud connectables
- Détection d'outils automatique de l'unité d'alimentation
- Pompe rotative à palettes intégrée pour la génération un vide et un flux d'air
- touche individuellement programmable pour des fonctions récurrentes

Données techniques:

- Puissance max. de l'unité d'alimentation: 300 W
- Dimensions: 273 mm x 235 mm x 102 mm (L x L x H)
- Tension: 230 V / 50 Hz
- Classes de protection: 1 et 3
- 2 canaux
- Réglage de température: 50°C - 550°C
- Fer à souder: 50°C - 550°C
- Fer à dessouder: 50°C - 450°C
- Fer à air chaud: 50°C - 550°C
- Pompe: (fonctionnement intermittent 30/30 s), dépression max. 0,7 bar, capacité de refoulement max. 18 l/mn, air chaud max. 10 l/mn
- Grand afficheur LCD
- Boîtier antistatique

Contenu de livraison:

Unité d'alimentation WR 2	533 776 99
Fer à souder WP 80 80 W + panne à souder LTB	529 180 99
Support de sécurité WDH 10T avec fonction Stop + Go	515 161 99
Fer à dessouder DSX 80 80 W + buse d'aspiration DX 113HM	513 190 99
Support de sécurité WDH 30	515 152 99

dpvlink 14636

Article Type

533.806.99 Station de dessoudage WR 2002



Station de dessoudage WR 2000A



Station de dessoudage multi-numérique avec fer à air chaud HAP1 et pompe:

- Fers à souder, à dessouder et à air chaud connectables
- Détection d'outils automatique de l'unité d'alimentation
- Pompe rotative à palettes intégrée pour la génération un vide et un flux d'air
- touche individuellement programmable pour des fonctions récurrentes

Données techniques:

- Puissance max. de l'unité d'alimentation: 300 W
- Dimensions: 273 mm x 235 mm x 102 mm (L x L x H)
- Tension: 230 V / 50 Hz
- Classes de protection: 1 et 3
- 2 canaux
- Réglage de température: 50°C - 550°C
- Fer à souder: 50°C - 550°C
- Fer à dessouder: 50°C - 450°C
- Fer à air chaud: 50°C - 550°C
- Pompe: (fonctionnement intermittent 30/30 s), dépression max. 0,7 bar, capacité de refoulement max. 18 l/mn, air chaud max. 10 l/mn
- Grand afficheur LCD
- Boîtier antistatique

Contenu de livraison:

Unité d'alimentation WR 2	533 776 99
Fer à air chaud HAP 1 100 W + buse à air chaud R06	527 115 99
Support de sécurité WDH 30	515 152 99

dpvlink 14630

Article Type

533.786.99 Station de dessoudage WR 2000A



Station de dessoudage WR 2000D



Station de dessoudage multi-numérique avec fer à dessouder DSX 80 et pompe:

- Fers à souder, à dessouder et à air chaud connectables
- Détection d'outils automatique de l'unité d'alimentation
- Pompe rotative à palettes intégrée pour la génération un vide et un flux d'air
- touche individuellement programmable pour des fonctions récurrentes

Données techniques:

- Puissance max. de l'unité d'alimentation: 300 W
- Dimensions: 273 mm x 235 mm x 102 mm (L x L x H)
- Tension: 230 V / 50 Hz
- Classes de protection: 1 et 3
- 2 canaux
- Réglage de température: 50°C - 550°C
- Fer à souder: 50°C - 550°C
- Fer à dessouder: 50°C - 450°C
- Fer à air chaud: 50°C - 550°C
- Pompe: (fonctionnement intermittent 30/30 s), dépression max. 0,7 bar, capacité de refoulement max. 18 l/mn, air chaud max. 10 l/mn
- Grand afficheur LCD
- Boîtier antistatique

Contenu de livraison:

Unité d'alimentation WR 2	533 776 99
Fer à dessouder DSX 80 80 W + buse d'aspiration DX 113HM	513 190 99
Support de sécurité WDH 30	515 152 99

dpvlink 14633

Article	Type
533.796.99	Station de dessoudage WR 2000D



Station de dessoudage WR 3000M verticale



Station de dessoudage multi-numérique à 3 canaux avec fer à souder WP 80, fer à dessouder DXV 80 et fer à air chaud HAP 200:

- Fer à dessouder DXV 80 pour travaux de réparation verticaux
- Tous les micro-outils à haute vitesse connectables
- fers à souder, à dessouder et à air chaud
- Logiciel PC complet
- Détection d'outils automatique de l'unité d'alimentation

Données techniques:

- Puissance max. de l'unité d'alimentation: 420 W
- Compensation du potentiel possible, état au moment de la livraison: mise à la terre directe
- Dimensions: 237 mm x 235 mm x 102 mm (L x L x H)
- Poids: 6,7 kg
- Tension: 230 V / 50 Hz
- Classes de protection: 1 et 3
- 3 canaux
- Réglage de température des canaux: fer à souder 50°C - 550°C
- Fer à souder: 50°C - 550°C
- Précision de température: +/- 9°C
- Stabilité en température: +/- 2°C
- Pompe: (fonctionnement intermittent 30/30 s), dépression max. 0,7 bar, capacité de refoulement max. 18 l/mn, air chaud max. 15 l/mn
- Grand afficheur LCD
- Boîtier antistatique
- Interface USB

Contenu de livraison:

Unité d'alimentation WR 3M	533 666 99
Fer à air chaud HAP 200 200 W	527 116 99
Support de sécurité 2 x WDH 30	515 152 99
Fer à dessouder DXV 80 + buse d'aspiration DX 113HM	513 180 99
Fer à souder WP 80 avec panne à souder LT B	529 180 99
Support de sécurité WDH 10	515 121 99
Pipette à vide	529 184 99

dpvlink 9606

Article	Type
533.683.99	Station de soudage WR 3000M verticale



Kit de refusion WRK



Le système de dessoudage permet le soudage ou le dessoudage des grands composants montés en surface jusqu'à 30 x 30 mm. Il peut être connecté à un canal de vide supplémentaire (Pick up) de la station WR 3M.

Se compose de:

Boîtiers 33 x 33 mm, 27 x 27 mm, 24 x 24 mm, 20 x 20 mm, 15,5 x 15,5 mm, 12,5 x 12,5 mm, 10 x 10 mm, prise de vide 4,5 mm, prise de vide 10 mm, trépied et support pour buses.

dpvlink 9611

Article	Type
515.155.99	Kit de refusion WRK complet
587.617.30	Kit de refusion WRK 33 x 33 mm / 24 mm x 24 mm
587.617.31	Kit de refusion WRK 27 x 27 mm / 20 mm x 20 mm
587.617.32	Kit de refusion WRK 18 x 18 mm / 15,5 mm x 15,5 mm / 12,5 x 12,5 mm / 10 x 10 mm



Station de dessoudage WR 3000M horizontale



Station de dessoudage multi-numérique à 3 canaux avec fer à souder WP 80, fer à dessouder DSX 80 et fer à air chaud HAP 200:

- Fer à dessouder DSX 80 pour travaux de réparation horizontaux
- Tous les micro-outils à haute vitesse connectables
- fers à souder, à dessouder et à air chaud
- Logiciel PC complet
- Détection d'outils automatique de l'unité d'alimentation

Données techniques:

- Puissance max. de l'unité d'alimentation: 420 W
- Compensation du potentiel possible, état au moment de la livraison: mise à la terre directe
- Dimensions: 237 mm x 235 mm x 102 mm (L x L x H)
- Poids: 6,7 kg
- Tension: 230 V / 50 Hz
- Classes de protection: 1 et 3
- 3 canaux
- Réglage de température des canaux: fer à souder 50°C - 550°C
- Fer à souder: 50°C - 550°C
- Précision de température: +/- 9°C
- Stabilité en température: +/- 2°C
- Pompe: (fonctionnement intermittent 30/30 s), dépression max. 0,7 bar, capacité de refoulement max. 18 l/mn, air chaud max. 15 l/mn
- Grand afficheur LCD
- Boîtier antistatique
- Interface USB

Contenu de livraison:

Unité d'alimentation WR 3M	533 666 99
Fer à air chaud HAP 200 200 W	527 116 99
Support de sécurité WDH 30	515 152 99
Support de sécurité WDH 40	515 153 99
Fer à dessouder DSX 80 en ligne	513 190 99
Fer à souder WP 80 avec panne à souder LT B	529 180 99
Support de sécurité WDH 10	515 121 99
Pipette à vide	529 184 99

dpvlink 9603

Article	Type
533.686.99	Station de dessoudage WR 3000M



Station de dessoudage WR 3000M ER



Station de dessoudage multi-numérique à 3 canaux avec fer à souder WP 120, fer à dessouder DSX 120 et fer à air chaud HAP 200:

- Tous les micro-outils à haute vitesse connectables
- fers à souder, à dessouder et à air chaud
- Logiciel PC complet
- Détection d'outils automatique de l'unité d'alimentation

Données techniques:

- Puissance max. de l'unité d'alimentation: 420 W
- Compensation du potentiel possible, état au moment de la livraison: mise à la terre directe
- Dimensions: 237 mm x 235 mm x 102 mm (L x L x H)
- Poids: 6,7 kg
- Tension: 230 V / 50 Hz
- Classes de protection: 1 et 3
- 3 canaux
- Réglage de température des canaux: fer à souder 50°C - 550°C
- Fer à souder: 50°C - 550°C
- Précision de température: +/- 9°C
- Stabilité en température: +/- 2°C
- Pompe: (fonctionnement intermittent 30/30 s), dépression max. 0,7 bar, capacité de refoulement max. 18 l/mn, air chaud max. 15 l/mn
- Grand afficheur LCD
- Boîtier antistatique
- Interface USB

Contenu de livraison:

Unité d'alimentation WR 3M	533 666 99
Fer à air chaud HAP 200 200 W	527 116 99
Support de sécurité 2 x WDH 30	515 152 99
Fer à dessouder DSX 120 + buse d'aspiration XDS 1	513 198 99
Fer à souder WP 120 120 W	529 193 99
Support de sécurité WDH 10	515 121 99

dpvlink 16570

Article	Type
533.688.70	Station de dessoudage WR 3000M ER



Pipette à vide WVP



La pipette à vide WVP facilite le déplacement simple et sûr des composants. Le boîtier est antistatique, les raccords à vide sont disponibles en 2 différentes tailles. Le système de dessoudage est connectable au canal à vide supplémentaire (Pick up) de la station WR 3M.

dpvlink 9893

Article	Type
529.184.99	Pipette à vide WVP



Appareils à air chaud



Le soudage à air chaud ne se fait pas avec l'étain de soudure conventionnel mais en utilisant de crème à braser. La crème à braser est appliquée sur le joint de soudure à l'aide d'un distributeur. Le soudage s'effectue sans contact. Même lors du dessoudage à air chaud il faut observer ses particularités. De petits composants sont préchauffés de manière régulière et après enlevés par le fer à air chaud. Pour le dessoudage de plus grands composants il y a une gamme de buses diverses. Dans le mode veille le composant est doucement préchauffé avec chaleur de contact par une plaque intégrée dans la buse. Ensuite, la capacité de chauffe totale avec un débit d'air plus élevé est activée pour quelques secondes. Grâce à la construction de la buse le débit d'air atteint exactement les raccords des composants. Le composants peut être enlevé soit par le vide intégré (WHA 3000V / WHA 300P) ou p.ex. à l'aide d'une pipette à vide. Le vide est réglé de sorte que le composants peut être enlevé mais il n'existe pas de danger de détacher éventuellement des pads des circuits imprimés en exerçant trop de force de traction. C'est la raison pour laquelle le dessoudage à air chaud est une méthode douce pour les composants et pour le circuit imprimé. Il n'y a pas de dégâts thermiques ou mécaniques.

Kit WXA 2010



Unité d'alimentation à 2 canaux 200 W (255 W) / 230 V, avec fer à air chaud WXHAP 200 (200 W)



se compose de:

534.256.99	WXA 2	Unité d'alimentation à 2 canaux 200 W (255 W)
527.120.99	WXHAP 200	Fer à air chaud 200 W
587.278.22	R 06	Buse à air chaud R 06 ronde 3,0 mm
515.152.99	WDH 30	Support de sécurité avec laine du laiton
587.278.21	R 04	Buse à air chaud ronde 1,2 mm

Weller a la solution parfaite pour des travaux à air chaud et de soudage !

Le set à air chaud de la génération WX est complètement antistatique et protège ainsi le poste de soudure et les composants électroniques. Utilisable dans les zones protégées (EPA). Réglage en continu de la quantité d'air en %, fonctionnement avec air comprimé (alimentation en air externe). Quantité d'air chaud maximale (20l/min) à 6 bar. La quantité d'air est affichée en numérique. Opération simultanée de deux outils à souder - tous les outils WX sont connectables.

dpvlink 17748

Article	Type
534.303.99	Kit WXA 2010



WTHA 1



Station à air chaud WTHA 1 avec pompe intégrée

Unité d'alimentation à 1 canal 900 W / 230 V avec fer à air chaud intégré. Station de réparation compacte et facile à utiliser avec écran LCD détaillé. Un guide de l'utilisateur auto-explicatif assure une utilisation intuitive. Il est possible d'empiler les stations de soudage WT 1 et WT 1H sur la station à air chaud WTHA 1. Jusqu'à 5 profils de températures peuvent être enregistrés et passés dans un ordre séquentiel.

dpvlink 19977

Article	Type
531.733.99	WTHA 1 Plage de températures 50°C - 600°C Volume de l'air 5 l/min - 60 l/min puissance 900 W Classe de protection 1, dimensions : 210 x 160 x 125 mm antistatique



Station à air chaud WAD 101



La station à air chaud WAD 101 est équipée d'un circuit numérique pour un réglage précis de la température.

Le circuit intégré à microprocesseur détecte automatiquement tous les fer à souder de Weller et définit les paramètres de réglage optimaux.

Station à air chaud WAD 101 (opération par air comprimé)

Contenu de livraison:

Unité d'alimentation	
Fer à air chaud HAP 1 + buse à air chaud R06	527 115 99
Support KH 27	515 027 99
Buse à gaz chaud R04 ø 1,2 mm	587 278 21

dpvlink 3876

Article	Type
532.666.99	Station à air chaud WAD 101 (opération par air comprimé) Raccordement pour air comprimé ou azote nécessaire, Plage de température: air chaud 50°C - 550°C, fer à souder 50°C - 450°C, quantité d'air 6 l/min, puissance 100 W



Station à air chaud WHA 3000P



Turbine intégrée, par conséquent indépendante de l'air comprimé. Electronique de réglage numérique, afficheur LCD, opération manuelle ou automatique, interface RS 232 pour la commande via PC, connexion pour capteur externe, vide de buse maximale -0,6 bar, support de sécurité avec fonction Stop+Go, classe de protection 1.

Station à air chaud WHA 3000P avec pompe intégrée

Contenu de livraison:

- Unité d'alimentation (230 V) avec pièce à main
- Buse NQ 30
- Support de sécurité AKT 30 avec fonction Stop+Go-Funktion

dpvlink 6816

Article Type

533.346.99 **Station à air chaud WHA 3000P**
Plage de température 50°C - 550°C,
Quantité d'air 5 - 10 l/min,
puissance 700 W,
remplit toutes les exigences ESD



Station à air chaud WHA 3000V



Nécessite 4 - 6 bar d'air comprimé ou de gaz inerte. Electronique de réglage numérique, afficheur LCD, opération manuelle ou automatique, interface RS 232 pour la commande via PC, connexion pour capteur externe, vide de buse maximale -0,6 bar, support de sécurité avec fonction Stop+Go, classe de protection 1.

Station à air chaud WHA 3000V - (opération avec air comprimé ou gaz inerte)

Contenu de livraison:

- Unité d'alimentation (230 V) avec pièce à main
- Buse NQ 30
- Support de sécurité AKT 30 avec fonction Stop+Go

dpvlink 6815

Article Type

533.366.99 **Station à air chaud WHA 3000V (opération par air comprimé)**
Plage de température 50°C - 550°C,
Quantité d'air 5 - 10 l/min,
puissance 700 W,
remplit toutes les exigences ESD



Accessoires pour stations à air chaud



dpvlink 3874

Article Type

513.120.99 **Pédale 1 pas**
515.048.99 **Support pour 6 buses**



Buses à air chaud pour HAP 1

Buses à air chaud pour HAP 1, WXHAP 200



dpvlink 4255

Article Type



		587.277.74	Buse plate F02 8,0 x 1,5 mm
		587.277.73	Buse plate F04 10,5 x 1,5 mm
		587.277.72	Buse plate F06 12,5 x 1,5 mm
		587.277.76	Buse double FD2 Ø 1,5 x 8,0 mm
		587.277.75	Buse double FD4 Ø 1,5 x 10,0 mm
		587.278.23	Buse ronde R02 Ø 0,8 mm
		587.278.21	Buse ronde R04 Ø 1,2 mm
		587.278.22	Buse ronde R06 Ø 3,0 mm
		587.277.86	Buse ronde R08, coudée Ø 2,5 mm
		587.277.87	Buse ronde R10 Ø 2,5 mm
		587.277.79	Buses à air chaud D04 10,5 x 10,5 mm
		587.277.82	Buses à air chaud D06 10,0 x 13,0 mm
		587.277.81	Buses à air chaud D08, 2 côtés chauffés 15,0 x 10,0 mm
		587.277.84	Buses à air chaud D10 10,0 x 18,0 mm
		587.277.77	Buses à air chaud Q02 6,0 x 6,5 mm
		587.277.78	Buses à air chaud Q04 6,0 x 9,0 mm
		587.277.80	Buses à air chaud Q06, 4 côtés chauffés 15,0 x 10,0 mm
		587.277.83	Buses à air chaud Q08 12,5 x 15,0 mm
		587.277.85	Buse à air chaud Q10 18,0 x 18,0 mm
		587.278.08	Buse de mesure R10

Buses à air chaud WHA 900, WHA3000

Buses rondes (sans vide)



dpvlink 4513

Article
Type

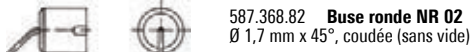

587.368.82 **Buse ronde NR 02**
Ø 1,7 mm x 45°, coudée (sans vide)

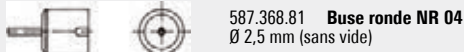

587.368.81 **Buse ronde NR 04**
Ø 2,5 mm (sans vide)

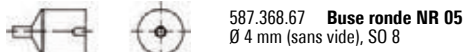

587.368.67 **Buse ronde NR 05**
Ø 4 mm (sans vide), SO 8

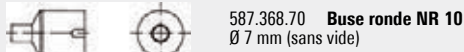

587.368.70 **Buse ronde NR 10**
Ø 7 mm (sans vide)

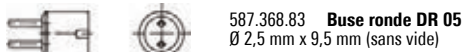

587.368.83 **Buse ronde DR 05**
Ø 2,5 mm x 9,5 mm (sans vide)



587.507.70 **Buse ronde NRV 07**
Ø 7,0 mm avec vide pour petits composants

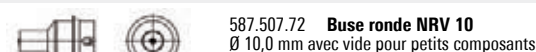

587.507.72 **Buse ronde NRV 10**
Ø 10,0 mm avec vide pour petits composants

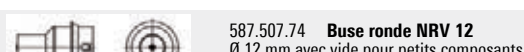

587.507.74 **Buse ronde NRV 12**
Ø 12 mm avec vide pour petits composants

Buses rondes 2 côtés chauffés, type ND (avec vide)



dpvlink 4541

Article
Type

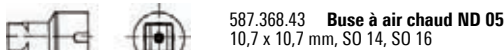

587.368.43 **Buse à air chaud ND 05**
10,7 x 10,7 mm, SO 14, SO 16

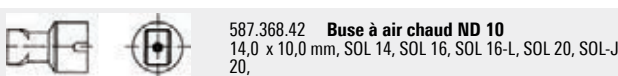

587.368.42 **Buse à air chaud ND 10**
14,0 x 10,0 mm, SOL 14, SOL 16, SOL 16-L, SOL 20, SOL-J 20,

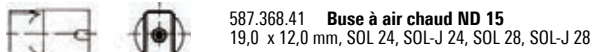

587.368.41 **Buse à air chaud ND 15**
19,0 x 12,0 mm, SOL 24, SOL-J 24, SOL 28, SOL-J 28

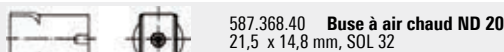

587.368.40 **Buse à air chaud ND 20**
21,5 x 14,8 mm, SOL 32

Buses rondes tous les 4 côtés chauffés, type NQ (avec vide)



dpvlink 4547

Article
Type

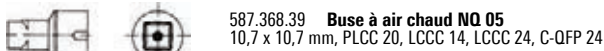

587.368.39 **Buse à air chaud NQ 05**
10,7 x 10,7 mm, PLCC 20, LCCC 14, LCCC 24, C-QFP 24



587.368.18 **Buse à air chaud NQ 10**
14,8 x 14,8 mm, PLCC 28, QFP 44, LCCC 28, QFP 48

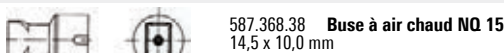

587.368.38 **Buse à air chaud NQ 15**
14,5 x 10,0 mm

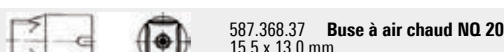

587.368.37 **Buse à air chaud NQ 20**
15,5 x 13,0 mm

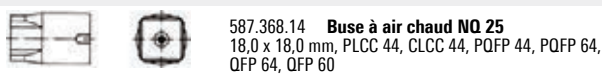

587.368.14 **Buse à air chaud NQ 25**
18,0 x 18,0 mm, PLCC 44, CLCC 44, PQFP 44, PQFP 64, QFP 64, QFP 60

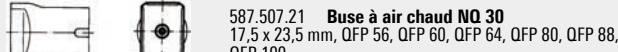

587.507.21 **Buse à air chaud NQ 30**
17,5 x 23,5 mm, QFP 56, QFP 60, QFP 64, QFP 80, QFP 88, QFP 100

dpvlink 4547

Article
Type

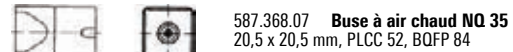

587.368.07 **Buse à air chaud NQ 35**
20,5 x 20,5 mm, PLCC 52, BQFP 84



587.368.04 **Buse à air chaud NQ 40**
26,0 x 26,0 mm, PLCC 68, CLCC 68, LCCC 80, BQFP 100, C-QFP 64

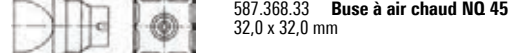

587.368.33 **Buse à air chaud NQ 45**
32,0 x 32,0 mm

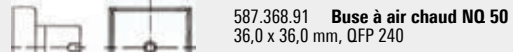

587.368.91 **Buse à air chaud NQ 50**
36,0 x 36,0 mm, QFP 240



587.368.90 **Buse à air chaud NQ 55**
43,0 x 43,0 mm, CQFP 304

Fers à souder et accessoires

Fers à souder

Kit de fer à soudage WXUP MS



Le kit performant et facile à utiliser offre une performance maximale pour des applications de soudage exigeantes dans des domaines comme et le soudage de LED, la technologie solaire, le marché électronique, les plaques multicouches, les grands radiateurs ou plaques haute fréquence avec grand radiateur.

Compatible avec toutes les stations Weller WX



- Pour les applications de soudage haute performance et les plus grands composants. Composants de tailles XL à XXL
- spécialement pour les exigences à MIL-SPEC / IPC
- chauffage extrêmement rapide : 7 secondes
- pannes à souder active triplement récompensées
- excellent transfert de chaleur
- excellent temps de réaction
- changement rapide et simple des pannes à souder RT

Contenu de la livraison kit :

Fer à souder Ultra WXUP MS 150 W, 24 V	529 230 99
Panne à souder RTU 032 S MS	501 060 99
Support de sécurité WSR 200	515 174 99N

Pannes à souder appropriées **série RT Ultra**

dpvlink 24433

Article	Type
529.233.99	Kit de fer à soudage WXUP MS



Kit de fer à soudage WXPP MS



Le kit performant et facile à utiliser offre une fiabilité de procédés maximale pour de plus petites applications de soudage dans la technologie aéronautique, l'électronique, technologie des capteurs et technologie médicale ainsi que dans le secteur militaire et l'industrie automobile.

Compatible avec toutes les stations Weller WX



- Pour les travaux miniatures sous un microscope. Composants de tailles XS à S
- spécialement pour les exigences à MIL-SPEC / IPC
- chauffage extrêmement rapide : 3 secondes
- pannes à souder active triplement récompensées
- excellent transfert de chaleur
- excellent temps de réaction
- changement rapide et simple des pannes à souder RT
- fil d'apport SAC M1 pour la meilleure fluidité et une distribution de flux homogène
- brucelles de précision Erem 5SA, appropriées pour des fils très fins, Swiss Made

Contenu de livraison kit :

Fer à souder Pico WXPP MS 40 W, 12 V	529 228 99
Panne à souder RTP 004 S MS	501 023 99
Support de sécurité WSR 208	515 182 99
Brucelles de précision 5SA	5SA
Fil d'apport SAC M1	

Pannes à souder appropriées **série RTP**

dpvlink 24434

Article	Type
529.232.99	Kit de fer à soudage WXPP MS



WXMP Set



Le micro-fer à souder WXMP atteint sa température de fonctionnement très rapidement. Une mémoire de données intégrée dans l'outil permet le calibrage des paramètres relatifs aux outils. Un capteur reconnaît de manière rentable un mouvement ainsi que l'application.

Approprié pour les stations de soudage WX.



- Traitement des valeurs de mesure directement dans le manche
- Fourreau à ressort pour une transmission de chaleur optimisée
- Capteur pour la détection d'outil (fonction Stop + Go)
- Calibrage du fer à souder individuel dépendant de la station de base
- Ajustage de paramètres relatifs aux outils directement dans le fer à souder
- Mémoire de données interne
- Lampe annulaire LED pour un contrôle optique du procédé

Contenu de livraison:

Micro-fer à souder WXMP	529 203 99
Panne à souder RT 3	544 603 99
Support de sécurité WDH 51	515 171 99

Pannes à souder appropriées **Série RT**

dpvlink 14818

Article	Type
529.204.99	WXMP Set Puissance 40 W
529.203.99	Micro-fer à souder WXMP Puissance 40 W



Kit de fer à soudage WXMP MS



Le kit performant et facile à utiliser offre une performance polyvalente pour des applications standard et de microsoudage dans la technologie aéronautique, l'électronique, technologie des capteurs et technologie médicale ainsi que dans le secteur militaire et l'industrie automobile.

Compatible avec toutes les stations Weller WX



- Pour les applications standard et de microsoudage. Composants de tailles M à L
- spécialement pour les exigences à MIL-SPEC / IPC
- chauffage extrêmement rapide : 5 secondes
- pannes à souder active triplement récompensées
- excellent transfert de chaleur
- excellent temps de réaction
- changement rapide et simple des pannes à souder RT

Contenu de livraison kit :

Micro fer à souder WXMP MS 40 W, 12 V	529 213 99N
Panne à souder RTM 013 S MS	544 616 99N
Support de sécurité WSR 200	515 174 99N

Pannes à souder appropriées **série RT**

dpvlink 24437

Article	Type
529.234.99	Kit de fer à soudage WXMP MS



WXMT-Set



Grâce aux paires de pannes à souder parallèles les brucelles de dessoudage WXMT permettent un soudage et dessoudage précis de très petits composants CMS. La mémoire de données intégrée dans l'outil permet l'ajustage individuel des paramètres spécifiques à l'outil. Un capteur reconnaît de manière rentable un mouvement ainsi que l'application.

Approprié pour les stations de soudage WX.



- Panne à souder active pour une transmission de chaleur optimisée
- Traitement des valeurs de mesure dans le manche
- Pour le soudage/dessoudage de très petits micro-composants montés en surface dans une seule opération
- Temps de chauffage très courts
- Efficacité des coûts grâce au capteur pour la détection de l'utilisation (fonction Stop + Go)
- Calibrage individuel du fer à souder, indépendamment de la station de base
- Paires de pannes à souder préajustées de manière mécanique

Contenu de livraison:

Micro-brucelles à souder WXMT	513 177 99
Paire de pannes à souder RTW 2	544 652 99
Support de sécurité WDH 60	515 169 99
Pannes à souder appropriées	Série RTW

dpwlink 14810

Article	Type
513.178.99	WXMT-Set Puissance 2 x 40 W
513.177.99	Micro-brucelles à dessouder WXMT (sans pannes) Puissance 2 x 40 W



Kit de micro-brucelles à dessouder WXMP MS



Le kit performant et facile à utiliser offre une performance polyvalente pour des applications standard et de microsoudage dans la technologie aéronautique, l'électronique, technologie des capteurs et technologie médicale ainsi que dans le secteur militaire et l'industrie automobile.

Compatible avec toutes les stations Weller WX



- pour des travaux sous microscopes
- chauffage extrêmement rapide : 5 secondes
- spécialement pour les exigences à MIL-SPEC / IPC
- pannes à souder active triplement récompensées
- excellent transfert de chaleur
- excellent temps de réaction
- changement rapide et simple des pannes à souder RT

Contenu de livraison kit :

Micro-brucelles à dessouder WXMT MS 2 x 40 W, 12 V	513 179 99N
Panne à souder RTW 2MS 45°	544 657 99N
Support de sécurité WSR 204	515 178 99
Pannes à souder appropriées	série RTW

dpwlink 24439

Article	Type
513.208.99	Kit de micro-brucelles à dessouder WXMP MS



Set WXP 65



L'outil à souder intelligent WXP 65 permet d'atteindre une performance optimale avec une puissance de seulement 65 Watt et est ainsi l'outil approprié pour des travaux de soudage fins exigeant de chaleur élevée.



- Utilisable avec les pannes à souder XNT "Fast Response"
- Meilleure transmission de chaleur grâce aux pannes à souder avec position de capteur optimisée
- Traitement des valeurs de mesure directement dans le manche
- Capteur pour la détection d'outil (fonction Stop + Go)
- Calibrage du fer à souder individuel dépendant de la station de base
- Ajustage de paramètres relatifs aux outils directement dans le fer à souder
- Mémoire de données interne
- Lampe annulaire LED pour un contrôle optique du procédé

Contenu de livraison:

Fer à souder WXP 65 + panne à souder XNT 1	529 211 99
Support de sécurité WDH 10	515 121 99
Pannes à souder appropriées	Série XNT

dpwlink 15694

Article	Type
529.211.99	Fer à souder WXP 65 65 W avec panne à souder XNT 1



Set WXP 80



L'outil à souder intelligent WXP 80 permet d'atteindre une performance optimale avec une puissance de seulement 80 Watt et est ainsi l'outil approprié pour des travaux de soudage fins exigeant de chaleur élevée.



- fer à souder intelligent 80 W, 24V
- mémoire des paramètres dans le fer p.ex. températures veille, temps d'arrêt automatique
- réduction des coûts de consommation (éléments chauffants et pannes à souder) par capteur d'utilisation
- fer à souder avec technologie d'éléments chauffants Silver-Line
- pour des travaux de soudure universels avec des stations de soudage WX
- chauffage rapide et précis
- pour des composants moyens exigeant beaucoup d'énergie
- contrôle de processus visuel par fonction de signalisation LED

Contenu de livraison:

Fer à souder WXP 80 + panne à souder LT B	529 208 99
Support de sécurité WDH 10	515 121 99
Pannes à souder appropriées	Série LT

dpwlink 25576

Article	Type
529.208.99	Fer à souder WXP 80 80 W avec panne à souder LT B
529.209.99	Set WXP 80 avec panne à souder LT B



WXP 120 Set



Le fer à souder intelligent haute puissance WXP 120 avec 120 W a été développé et conçu spécialement pour l'application avec les stations de soudage WX. La mémoire de données intégrée dans le WXP 120 permet l'ajustage individuel des paramètres relatifs aux outils indépendamment d'une station de base associée. Le traitement des valeurs de mesure se fait directement dans le manche. Un capteur reconnaît de manière rentable un mouvement ainsi que l'application. La lampe annulaire LED permet un contrôle de processus optique. Approprié pour les stations de soudage WX.



- Utilisable avec les pannes à souder avec technologie avancée de capteurs
- Traitement des valeurs de mesure directement dans le manche
- Fourreau à ressort pour une transmission de chaleur optimisée
- Capteur pour la détection d'outil (fonction Stop + Go)
- Calibrage du fer à souder individuel dépendant de la station de base
- Ajustage de paramètres relatifs aux outils directement dans le fer à souder
- Mémoire de données interne
- Lampe annulaire LED pour un contrôle optique du procédé

Contenu de livraison:

Fer à souder WXP 120 + panne à souder XT B	529 201 99
Support de sécurité WDH 10	515 121 99
Pannes à souder appropriées	Série XT

dpvlink 14803

Article	Type	QR
529.202.99	WXP 120 Set Puissance 120 W	[QR]
529.201.99	Fer à souder WXP 120 120 W avec panne à souder XT B	

WXP 200 Set



Le fer à souder le plus puissant parmi les outils WX. Avec ses 200 W il est idéal pour des travaux de soudage qui ont un besoin de chaleur élevé p.ex pour les fonds de panier LED ou applications solaires. Approprié pour les stations de soudage WX.



- Utilisable avec les pannes à souder avec technologie avancée de capteurs
- Traitement des valeurs de mesure directement dans le manche
- Fourreau à ressort pour une transmission de chaleur optimisée
- Capteur pour la détection d'outil (fonction Stop + Go)
- Calibrage du fer à souder individuel dépendant de la station de base
- Ajustage de paramètres relatifs aux outils directement dans le fer à souder
- Mémoire de données interne
- Lampe annulaire LED pour un contrôle optique du procédé

Contenu de livraison:

Fer à souder WXP 200 + Panne à souder XHT D	529 205 99
Support de sécurité WDH 31	515 158 98
Pannes à souder appropriées	série XHT

dpvlink 15038

Article	Type	QR
529.205.99	Fer à souder WXP 200 200 W avec panne à souder XHT D	[QR]
529.206.99	WXP 200 Set Puissance 200 W	

WXDP 120 - Set



Le fer à dessouder intelligent WXDP 120 avec 120 W a été spécialement développé et construit pour l'application avec les stations de soudage WXD. La mémoire de données intégrée dans le WXDP 120 permet l'ajustage individuel des paramètres relatifs aux outils indépendamment d'une station de base associée. Un capteur reconnaît de manière rentable un mouvement ainsi que l'application. La lampe annulaire LED permet un contrôle de processus optique. Approprié pour les stations de soudage WX.



- Commutateur à doigt pratique pour l'activation du vide
- Chauffage rapide - prêt à utiliser dans seulement 35 secondes (20 secondes en mode veille)
- Manche de buse prolongé évite un adhésion du tube d'aspiration
- Remplacement rapide de la cartouche de métal d'apport à l'aide d'une fermeture à baïonnette
- Capteur pour la détection des outils utilisés (fonction Stop + Go)
- Calibrage individuel du fer à souder indépendamment de la station de base
- Mémoire de données interne

- Ajustage de paramètres relatifs aux outils directement dans le fer à souder
- Lampe annulaire LED pour un contrôle de processus optique

Contenu de livraison:

Fer à souder WXDP 120	513 201 99
Support de sécurité WDH 70	515 172 99
Pannes à souder appropriées	Série XDS

dpvlink 16463

Article	Type	QR
513.201.99	Fer à dessouder WXDP 120 120 W	[QR]
513.202.99	WXDP 120-Set Puissance 120 W	

Kit WP 80



Le fer à souder WP 80 conviendrait grâce à sa forme courte étant un avantage pour des travaux de soudage sous un microscope. La distance du manche à la pointe de panne à souder est seulement 40 mm.

Le fer à souder peut être rallongé à l'aide d'un fourreau plus long.

Contenu de livraison:

Fer à souder WP 80 + panne à souder LT-B	529 180 99
Support de sécurité WDH 10	515 121 99
Pannes à souder appropriées	série LT

dpvlink 8307

Article	Type	QR
529.180.99	Fer à souder WP 80 + panne à souder LT-B	[QR]
529.181.99	Set fer à souder WP 80 Plage de température 50°C - 450°C puissance 80 W	
587.448.45	Fourreau court (40 mm) pour WP80	
587.448.46	Fourreau long (55 mm) pour WP80	

Kit WSP 80



Le fer à souder WSP 80 atteint la température de soudage très rapidement et précisément. L'utilisation universelle est possible allant des travaux de soudage extrêmement fins aux travaux dont le besoin de chaleur est élevé. Après changement de la panne à souder il est possible de continuer de travailler directement parce que la température de fonctionnement est rapidement atteinte.



Contenu de livraison:

Fer à souder WSP 80 + panne à souder LT-B 529 161 99
Support de sécurité KH 18 515 170 99

Pannes à souder appropriées Série LT

dpvlink 3804

Article	Type
529.161.99	Fer à souder WSP 80
533.125.99	Kit fer à souder WSP 80 Plage de température 50°C - 450°C puissance 80 W



Kit WTP 90



Le nouveau fer à souder avec 90 W et 24 V atteint très vite et précisément la température de soudage. Avec sa structure mince il est approprié pour des travaux de soudure universels.



Contenu de livraison :

Fer à souder WTP 90 + panne à souder XNT A 529 222 99
Support de sécurité WSR 200 515 174 99

Pannes à souder appropriées Série XNT

dpvlink 19986

Article	Type
529.222.99	Fer à souder WTP 90 90 W avec panne à souder XNT A
529.223.99	Kit WTP 90 Plage de températures 100°C - 450°C puissance 90 W



Kit WP 120

Le fer à souder haute performance WP 120 est équipé de la technologie avancée de capteurs de Weller (capteur se trouve à l'extrémité de la panne à souder) par quoi la puissance de chauffage est comparable à la panne à souder active. Convient pour les stations de soudage WD 1M, WD 3M, WR 2.



- utilise des pannes à souder avec la technologie avancée de capteurs de Weller
- Temps de chauffage très court
- Deux fois plus d'efficacité qu'avec fers à souder conventionnels
- Coûts de cycle de vie optimisés pour des pannes à souder
- Pour de grands joints soudés difficiles
- Idéal pour des plaques de blindage HF ou panneaux solaires

Contenu de livraison:

Fer à souder WP 120 + panne à souder XT B 529 193 99
Support de sécurité WDH 10T avec fonction Stop+Go 515 161 99

Pannes à souder appropriées série XT

dpvlink 14807

Article	Type
529.194.99	Kit WP 120 Puissance 120 W
529.193.99	Fer à souder WP 120 120 W avec panne à souder XT B



Kit WSP 150



Le fer à souder atteint une température de 50° à 350°C dans env. 45 secondes. Le fer à souder est conçu pour les travaux dont le besoin de chaleur est élevé et atteint une température totale de jusqu'à 550°C.



Contenu de livraison :

Fer à souder WSP 150 + panne à souder LHT F 529 170 99

Support de sécurité WDH 515 152 99

Pannes à souder appropriées série LHT

dpvlink 19999

Article	Type
529.189.99	Kit WSP 150 Plage de températures 50°C - 550°C puissance 150 W
529.170.99	Fer à souder WSP 150 150 W avec panne à souder LHT F



Kit WP 200



Le fer à souder WP 200 a été spécialement développé pour des soudages dont le besoin de chaleur est extrêmement élevé. La puissance chauffante de 200 W et la transmission thermique optimale à la panne à souder garantissent la haute efficacité du fer à souder. Convient pour les stations de soudage WD 3M, WR2, WR 3M.



Contenu de livraison:

Fer à souder WP 200 + panne à souder XHT D 529 199 99

Support de sécurité WDH 31 515 158 98

Pannes à souder appropriées Série XHT

dpvlink 14639

Article	Type
529.199.99	Fer à souder WP 200 200 W avec panne à souder XHT D



Kit WMRP



Le fer à souder WMRP atteint sa température de fonctionnement très rapidement. Le changement des pannes à souder est possible sans outil. Grâce au déclenchement de la température immédiate en déposant le fer à souder dans le support de sécurité WMRH, la durée de vie augmente nettement. Convient pour les stations de soudage WMRS, WD 1M, WD 2M et WR 3M.



Contenu de livraison:

Fer à souder WMRP 529 171 99

Panne à souder RT 3 544 603 99

Support de sécurité WDH 50 515 156 99

Pannes à souder appropriées Série RT

Accessoires:

Support pour deux pannes RT, pour la fixation latérale sur le support de sécurité WMRH

dpvlink 7504

Article	Type
529.171.99	Fer à souder WMRP
529.190.99	Kit de fer à souder WMRP
587.518.16	Support pour 2 pannes RT pour fixer latéralement au support de sécurité WMRH



Kit WMRT



Grâce aux paires de pannes à souder parallèles les brucelles de dessoudage WMRT permettent un soudage et dessoudage précis de très petits composants CMS. En déposant les brucelles de dessoudage dans le support de sécurité WMRTH des pannes à souder réglables sont déclenchées ce qui augmente la durée de vie.

Convient pour les stations de soudage WD 1M, WD 2M et WMRS.



Contenu de livraison:

Micro-brucelles de dessoudage	513 174 99
Paire de pannes à souder RTW 2	544 652 99
Support de sécurité pour WMRT	515 146 99

Pannes à souder appropriées Série RTW

dpvlink 7488

Article	Type
513.173.99	Kit WMRT Set de dessoudage 24 V, 40 W, micro-brucelles de dessoudage WMRT, support de sécurité WMRTH
513.174.99	Micro-brucelles de dessoudage WMRT (sans pannes)



Kit LR 21



Fer à souder standard. Grâce à sa puissance de 50 W et une large gamme de pannes à souder ce fer à souder est utilisable de manière universelle.



Contenu de livraison:

Fer à souder LR 21, antistatique + panne à souder ET-B	525 106 99
Support de sécurité WDH 30	515 152 99

Pannes à souder appropriées série ET

dpvlink 3808

Article	Type
529.187.99	Kit de fer à souder standard LR 21 Plage de température 50 °C - 450°C puissance 50 W



Kit WTA 50



Les brucelles à dessouder WTA 50 ont été spécialement conçues pour dessouder des composants CMS et peuvent être connectées à toutes les stations Temtromatic. Deux éléments chauffants chacun avec un capteur de température assurent des températures constantes aux deux branches. Les pannes à souder sont fixées à l'aide de vis de blocage.



Contenu de livraison:

Brucelles à dessouder WTA 50 + pannes à souder WTA-1	513 171 99
Support de sécurité AK 51	515 042 99

Accessoires:

Jauge de réglage pour pannes à souder WT1-WT5 513 176 99

Pannes à souder appropriées Série WTA

dpvlink 3814

Article	Type
533.133.99	Kit de brucelles à souder WTA 50 Plage de température 150°C - 450°C puissance 2 x 25 W
513.171.99	Brucelles à dessouder avec set de pannes à souder WTA-1



Kit de fer à air chaud HAP 1



Le fer à air chaud convient aussi bien pour le soudage que pour le dessoudage des composants montés en surface. Une large gamme de buse fait de lui un outil universel.



Contenu de livraison:

Fer à air chaud HAP 1	527 115 99
Support de sécurité WDH 30	515 152 99
Buse R04 Ø 1,2 mm	587 278 21

dpvlink 3854

Article	Type
527.118.99	Kit fer à air chaud HAP 1 Plage de température 50°C - 550°C puissance 100 W
527.115.99	Fer à air chaud HAP 1 avec buse à air chaud R 06 ronde



Kit de fer à dessouder DSX 80



Grâce à sa construction le fer à dessouder DSX 80 permet une posture ergonomique et un travail sans fatigue même en usage intensif. Le collecteur d'étain peut être nettoyé facilement et rapidement. Le vide est activé par presser la commande de doigt intégré dans le manche. Une large gamme de buse et CSF fait de lui un outil universel.



Contenu de livraison:

Fer à dessouder DSX 80	513 190 99
Support de sécurité WDH 30	515 152 99
Buse DX 112	513 142 99
Buse DX 113	513 143 99
Jeu de nettoyage	513 500 99

dpvlink 3856

Article	Type
513.183.99	Kit de dessoudage DSX 80 Plage de température 50°C - 450°C puissance 80 W
513.190.99	Fer à dessouder DSX 80
513.500.99	Kit de nettoyage
513.603.99	Joint pour récipient en verre (10 pièces)
513.604.99	Filtre pour tube de verre (10 pièces)
513.605.99	Tube de verre (4 pièces)



Fer à dessouder DSX 120



Grâce à sa construction le fer à dessouder DSX 120 permet une posture ergonomique et un travail sans fatigue même en usage intensif. Le collecteur d'étain peut être nettoyé facilement et rapidement. Le vide est activé par pression de la commande de doigt intégré dans le manche. Une large gamme de buse et CSF fait de lui un outil universel.



- Puissance 120 W avec la technologie d'éléments chauffants
- Utilisable dans seulement 35 secondes (50 - 350 °C) (du mode veille dans 20 secondes)
- Activation du vide confortable par pression sur la commande de doigts au manche
- Nettoyage facile et rapide grâce au canal d'aspiration intégré dans la buse XDS
- Système de changement éprouvé pour le changement facile de la cartouche d'étain

- Le niveau de la cartouche d'étain est toujours visible grâce au corps citré transparent

Convient pour les stations de reprise Weller WR 2 et WR 3M

Pannes à souder appropriées: série XDS

dpvlink 16468

Article Type

513.198.99 Fer à dessouder DSX 120

587.657.70 Capuchon (10 pièces)

587.657.78 Tube de verre avec languette (4 pièces)



Mesureur de température WCU



- Mesureur de température pour pannes à souder
- Affichage numérique pour un changement rapide d'unité de température entre °C et °F
- Plage de mesure de température : -150°C - +1200°C
- Rétroéclairage
- Fonction Maintien max.
- Fonction de comptage de mesure de température
- Arrêt automatique
- Capteur pas inclus dans la livraison

dpvlink 26514

Article Type

534.501.99 Thermomètre WCU

587.717.12 Capteurs WCU pour thermomètre WCU



Support pour pannes à souder WCTH



- place de travail propre et organisé en utilisant le support pour pannes à souder WCTH
- pour jusqu'à 16 pannes à souder RT de Weller.
- positionnement vertical des pannes à souder

dpvlink 26512

Article Type

534.502.99 Support pour pannes à souder WCTH



Fer à souder avec dispositif d'aspiration

Pendant tous les travaux de soudage des vapeurs et gaz toxiques se dégagent inévitablement. A l'aide d'un tuyau d'aspiration intégré dans le fer à souder ces vapeurs sont absorbés là où elles sont produites - directement au joint de soudure. Au total 5 fers à souder spécialement développés sont disponibles. Mais un retrofit des fers à souder existants est aussi possible sans problèmes.

Kit de fer à souder FE 50 50W / 24V



Kit de fer à souder FE 50 50W / 24V



se compose de:

N° de commande	Modèle	Description
525.153.99	FE 50	Fer à souder FE 50W/24V avec adaptateur ET-LT et panne à souder LTB
515.020.99	KH 20	Support de sécurité
550.050.99		Etonnoir pour FE 50 / FE 50M
525.409.99		Brosse de nettoyage pour tuyau d'aspiration

dpvlink 13851

Article Type

533.150.99 Kit de fer à souder FE 50 50W / 24V

Pannes à souder appropriées: série ET

525.153.99 Fer à souder FE 50 50W / 24V avec adaptateur ET-LT et panne à souder LTB

Accessoires

515.020.99	Support de sécurité KH 20
515.020.99	Support de sécurité KH 20
550.050.99	Etonnoir pour FE 50/FE 50M
550.050.99	Etonnoir pour FE 50/FE 50M
525.409.99	Brosse de nettoyage pour tuyau d'aspiration
525.409.99	Brosse de nettoyage pour tuyau d'aspiration

Fer à souder FE 50 M Magnastat 50W / 24V



se compose de:

N° de commande	Modèle	Description
532.152.99	FE 50M	Fer à souder FE 50 W / 24 V contrôlé Magnastat, avec adaptateur PT-LT et panne à souder LTM
550.050.99		Etonnoir pour FE 50 / FE 50M
525.409.99		Brosse de nettoyage pour tuyau d'aspiration

dpvlink 13857

Article Type

532.152.99 Fer à souder FE 50 M Magnastat 50W / 24V

Pannes à souder appropriées: série PT

Accessoires

550.050.99	Etonnoir pour FE 50/FE 50M
550.050.99	Etonnoir pour FE 50/FE 50M
525.409.99	Brosse de nettoyage pour tuyau d'aspiration
525.409.99	Brosse de nettoyage pour tuyau d'aspiration

Kit de fer à souder FE 75 80W / 24V

Weller



se compose de:

N° de commande	Modèle	Description
529.166.99	FE 75	Fer à souder FE 80 W / 24 V avec panne à souder LTB
515.020.99	KH 20	Support de sécurité
525.409.99		Brosse de nettoyage pour tuyau d'aspiration

dpvlink 13858

Article	Type
533.151.99	Kit de fer à souder FE 75 80W / 24V Pannes à souder appropriées: série LT
529.166.99	Fer à souder FE 75 80W / 24V avec panne à souder LT B

Accessoires

515.020.99	Support de sécurité KH 20
515.020.99	Support de sécurité KH 20
525.409.99	Brosse de nettoyage pour tuyau d'aspiration
525.409.99	Brosse de nettoyage pour tuyau d'aspiration

Jeu de rééquipement FE pour fers à souder

Weller



Jeu de rééquipement FE pour fers à souder, fixation du tuyau d'aspiration à l'aide d'une pince, le maniement du fer à souder n'est pas gêné.

dpvlink 9614

Article	Type
525.125.99	Jeu de rééquipement FE pour LR 21, LR 82, TCPS; W 61, W 101, WSP 150 seulement avec support de sécurité AK 1
528.126.99	Jeu de rééquipement FE pour WSF 80D5/8 pour support de sécurité AKS
513.125.99	Jeu de rééquipement FE pour fers à souder DS 22, DS 80 et DSX 80

Accessoires pour fers à souder FE

Weller

dpvlink 13861

Article	Type
536.352.99	Clip de serrage pour tuyau d'aspiration
525.410.00	Tuyau d'aspiration (remplacement, au mètre)

Kits de rééquipement FE universels

Weller



Pour fers à souder Weller WP 80, WSP 80, WMP, WMRP, MLR 21 ou fers à souder avec un diamètre de manche de 10 - 13 mm. Le clip est fixé au fer à souder à l'aide d'un joint torique.

dpvlink 13863

Article	Type
529.186.99	Kit de rééquipement FE avec petit tuyau d'aspiration Ø 6 mm pour WSP 80, WP 80, MLR 21, MLR 80, WMP
529.185.99	Kit de rééquipement FE avec petit tuyau d'aspiration Ø 4,5 mm pour WMRP et WSP 80, WP 80, MLR 21, MLR 80, WMP, recommandé pour travaux de soudage fins
587.448.75	Jeu de clip FE pour kits de rééquipement FE tuyau Ø 4,5 mm
587.448.76	Jeu de clip FE pour kits de rééquipement FE tuyau Ø 6,0 mm

Platines de préchauffage

Platine de préchauffage WHP 80

Weller



Données techniques:

séparation galvanique de la platine de chauffage du réseau
Taille de la surface chauffée: 80 x 50 mm
Plage de température: 50°C - 200°C antistatique

dpvlink 3816

Article	Type
527.028.99	Platine de préchauffage WHP 80 80 W Connexion aux stations: WS 81, WSD 81, WSD 161, WSD 151, WMD 1D, WMD 3

Platine de préchauffage WXHP 120

NEU Weller



Platine de préchauffage WXP 120 120 W

- Surface chauffée 220 x 150 mm
- Plage de température 50°C - 200°C
- Antistatique
- Capteur en platine
- Mémoire de paramètres interne

Connexion à :

WX 1, WX 2, WXD 2, WXA 2, WXR 3

dpvlink 26711

Article	Type
527.029.99	Platine de préchauffage WXHP 120 120 W

Platine de préchauffage WHP 1000

Weller



Platine de préchauffage WHP 1000 1000 W, 230 V, 220 x 150 mm

- surface chauffée 220 x 150 mm
- Plage de température 50°C - 300°C
- antistatique

dpvlink 13775

Article	Type
533.648.99	Platine de préchauffage WHP 1000 Platine de préchauffage 1000W, 230V, 220 x 150 mm

Platine de préchauffage à infrarouge WHP 200 Weller



Platine de préchauffage à infrarouge 200 W / 230 V avec support cartes Easy Fix

- Afficheur numérique pour température de consigne et réelle
- Electronique de réglage numérique
- Réflecteur haute température à infrarouge pour un réchauffement rapide et efficace
- Surface chauffée 120 x 60 mm
- Plage de température 50°C - 400°C
- antistatique
- 2 supports cartes Easy Fix

dpvlink 13777

Article Type

533.716.99 **Platine de préchauffage à infrarouge WHP 200**
200W/230V avec support cartes Easy Fix



Platines de préchauffage pour WHA 3000 Weller



Afficheur numérique pour température de consigne et réelle, électronique de régulation numérique, 3 réflecteurs haute température à infrarouge pour un réchauffement rapide et efficace, 2 zones de chauffage sélectionnables, capteur externe (accessoire) raccordable, interface RS 232 pour la connexion à la station à air chaud WHA 3000 (contrôle via WHA 3000P), plage de température 50° - 400°C, surface chauffée 120 x 190 mm ou 190 x 245 mm, antistatique.

dpvlink 9624

Article Type

533.386.99 **WHP 3000 - 600W**
avec surface chauffée 120 x 190 mm

533.646.99 **WHP 3000 - 1200W**
avec surface chauffée 190 x 245 mm



Bains de soudure

WSB 80



Weller

Les bains de soudure WSB 80 sont un outil pratique pour préparer des composants à souder. Les bains sont utilisés entre autre pour éliminer les particules de soudage étrangères aux extrémités des fils ou des fils de raccordement de circuits intégrés.

A l'aide d'une unité d'alimentation de 80 W la température du bain de soudage peut être réglée en continu entre 50°C et 450°C. Les bains sont appropriés pour des métaux d'apport sans plomb.

Données techniques:

Dimensions (L x L x H):	150 x 120 x 65 mm
Bain de soudure:	H = 25 mm, = 20 mm
Tension de fonctionnement:	24 V
Puissance:	80 W
Temps de chauffage:	env. 7 min. (50°C - 350°C)
Plage de température:	50°C - 450°C

dpvlink 3819

Article Type

527.040.99 **Bain de soudure WSB 80 W**
Connexion à:
WS 81, WSF 81D8, WTSF 80



WSB 150



Weller

Les bains de soudure WSB 150 peuvent être connectés à toutes les stations Weller de 150 W, avec bac V2A pour la protection contre la chute des résidus de soudure, appropriés pour métaux d'apport sans plomb.

Données techniques:

Dimensions (L x L x H):	150 x 120 x 65 mm
Bain de soudure:	58 x 33 x 19 mm
Tension de fonctionnement:	24 V
Puissance:	150 W
Temps de chauffage:	env. 11 min. (50°C - 350°C)
Plage de température:	50°C - 550°C

dpvlink 7501

Article Type

527.042.99 **Bain de soudure WSB 150 W**
Connexion à:
WT 2M, WT 2010M, WT 2020M



Avance soudure automatique

Système d'avance soudure FlowinSmart



Unité d'avance soudure automatique pour des brasages efficaces d'une main. Comme "troisième main" FlowinSmart permet des résultats de brasage parfaits grâce à l'addition homogène de la quantité de soudure préréglée précisément à l'appareil. A l'aide de deux modes (mode temporisé ou continu) la quantité de soudure souhaitée peut être appliquée au point de brasage ce qui garantit une très bonne répétabilité du process. FlowinSmart convient parfaitement pour des travaux efficaces p. ex. sur des circuits imprimés, faisceaux de câbles, connecteurs ou interrupteurs.

Aperçu :

- Quantité de soudure préréglable pour un brasage efficace d'une main
- Alimentation de soudure précise
- Qualité supérieure de brasage
- Revêtement interne du tube d'alimentation anti-adhérent: pas de risque d'adhésion du flux et donc coûts de maintenance réduits
- Fonction Start-Stop/Standby
- Mode temporisé ou continu

Donnés techniques

Poids total (sans fils à braser):	680 g
Poids max de la bobine:	1 kg
Diamètre du fil à braser disponible:	0,5 - 1 mm
Diamètre standard:	0,8 mm
Vitesse d'avance réglable de:	1mm/s - 27,5 mm/s

dpvlink 19251

Article	Type	
513.906.99	Unité d'avance WTSF 80 Fer à souder 80W avec avance soudure intégré, panne à souder LT-B 2,4mm Fil à braser 0,5 - 1,0 mm convient pour stations de soudage WD 1, WD 1M, WR 2, WR 3M, WS 81, WSD 81i, WSD 121	
513.907.99	Unité d'avance WTSF 120 Fer à souder 120W avec avance soudure intégré, panne à souder LT-B 2,4mm Fil à braser 0,5 - 1,0 mm convient pour stations de soudage WD 1M, WR 2, WR 3M, WSD 121	
513.911.99	Unité d'avance WXSf 120 Fer à souder 120W avec avance soudure intégré, panne à souder LT-B 2,4mm Fil à braser 0,5 - 1,0 mm convient pour stations de soudage WX 1, WX 2, WXA 2, WXD 2, WXR 3	

Pannes à souder et à dessolder

Série XNT pour WXP 65 et WTP 90

Panne à souder XNT forme tournevis

 pour fer à souder Weller WXP 65 et WTP 90

dpvlink 15704

Article	Type	Pointe	Epaisseur	Type d'emballage	Unité d'emballage
544.851.99	XNT A	1,6 mm	0,4 mm	individuel	1 Pièce(s)
544.853.99	XNT D	4,0 mm	0,8 mm	individuel	1 Pièce(s)
544.856.99	XNT 6	1,6 mm	0,4 mm	individuel	1 Pièce(s)
544.857.99	XNT B	2,4 mm	0,8 mm	individuel	1 Pièce(s)
544.858.99	XNT C	3,2 mm	0,8 mm	individuel	1 Pièce(s)
544.859.99	XNT H	0,8 mm	0,4 mm	individuel	1 Pièce(s)
544.860.99	XNT K	1,2 mm	0,4 mm	individuel	1 Pièce(s)

Panne à souder XNT forme tournevis élancée

 pour fer à souder Weller WXP 65 et WTP 90

dpvlink 15712

Article	Type	Pointe	Epaisseur	Type d'emballage	Unité d'emballage
544.881.99	XNT 1SC	0,3 mm	0,1 mm	individuel	1 Pièce(s)
544.862.99	XNT 1SC	0,4 mm	0,15 mm	individuel	1 Pièce(s)

Panne à souder XNT forme tournevis longue

 pour fer à souder Weller WXP 65 et WTP 90

dpvlink 16514

Article	Type	Pointe	Epaisseur	Type d'emballage	Unité d'emballage
544.866.99	XNT L	2,0 mm	1,0 mm	individuel	1 Pièce(s)

Panne à souder XNT forme tournevis coudée 30°

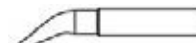
 pour fer à souder Weller WXP 65 et WTP 90

dpvlink 16508

Article	Type	Pointe	Epaisseur	Type d'emballage	Unité d'emballage
544.873.99	XNT HX	0,8 mm	0,4 mm	individuel	1 Pièce(s)
544.874.99	XNT 4X	1,2 mm	0,4 mm	individuel	1 Pièce(s)
544.864.99	XNT AX	1,6 mm	0,8 mm	individuel	1 Pièce(s)
544.882.99	XNT BX	2,4 mm	0,8 mm	individuel	1 Pièce(s)
544.883.99	XNT MX	3,2 mm	0,8 mm	individuel	1 Pièce(s)

Panne à souder XNT forme ronde

 pour fer à souder Weller WXP 65 et WTP 90

dpvlink 15714

Article	Type	Ø	Type d'emballage	Unité d'emballage
544.870.99	XNT CS	3,2 mm	individuel	1 Pièce(s)
544.869.99	XNT AS	1,6 mm	individuel	1 Pièce(s)
544.850.99	XNT 1	0,5 mm	individuel	1 Pièce(s)

Panne à souder XNT forme ronde élancée

 pour fer à souder Weller WXP 65 et WTP 90

dpvlink 15716

Article	Type	Ø	Type d'emballage	Unité d'emballage
544.852.99	XNT 1S	0,2 mm	individuel	1 Pièce(s)

Panne à souder XNT forme ronde coudée 30°



pour fer à souder Weller WXP 65 et WTP 90

dpvlink 16511



Article	Type	Ø	Type d'emballage	Unité d'emballage
544.865.99	XNT 1X	0,4 mm	individuel	1 Pièce(s)
544.875.99	XNT 1SLX	0,4 mm	individuel	1 Pièce(s)

Panne à souder XNT 45°



pour fer à souder Weller WXP 65 et WTP 90

dpvlink 15718



Article	Type	Ø	Type d'emballage	Unité d'emballage
544.855.99	XNT 4	1,2 mm	individuel	1 Pièce(s)

Panne à souder XNT forme conique longue



pour fer à souder Weller WXP 65 et WTP 90

dpvlink 16523



Article	Type	Ø	Type d'emballage	Unité d'emballage
544.868.99	XNT S	0,4 mm	individuel	1 Pièce(s)

Panne à souder XNT forme couteau chanfreinée



pour fer à souder Weller WXP 65 et WTP 90

dpvlink 15759



Article	Type	Type d'emballage	Unité d'emballage
544.863.99	XNT KN	individuel	1 Pièce(s)

Panne pour dépôt de métal



pour fer à souder Weller WXP 65 et WTP 90

dpvlink 15720



Article	Type	Type d'emballage	Unité d'emballage
544.854.99	XNT GW	individuel	1 Pièce(s)

Série XT pour WP 120 et WXP 120

Panne à souder XT forme tournevis



pour fers à souder WP 120 et WXP 120

dpvlink 11340



Article	Type	Pointe	Epaisseur	Type d'emballage	Unité d'emballage
544.703.99	XT A	1,6 mm	0,7 mm	individuel	1 Pièce(s)
544.713.99	XT H	0,8 mm	0,4 mm	individuel	1 Pièce(s)
544.701.99	XT AL	1,6 mm	1,0 mm	individuel	1 Pièce(s)
544.704.99	XT B	2,4 mm	0,8 mm	individuel	1 Pièce(s)
544.738.99	XT B SL	2,5 mm	0,8 mm	individuel	1 Pièce(s)
544.705.99	XT C	3,2 mm	0,8 mm	individuel	1 Pièce(s)
544.706.99	XT D	4,6 mm	0,8 mm	individuel	1 Pièce(s)
544.707.99	XT E	5,9 mm	1,2 mm	individuel	1 Pièce(s)
544.702.99	XT M	3,2 mm	1,2 mm	individuel	1 Pièce(s)

Panne à souder XT 60°



pour fers à souder WP 120 et WXP 120

dpvlink 14753



Article	Type	Ø	Type d'emballage	Unité d'emballage
544.708.99	XT AA	1,6 mm	individuel	1 Pièce(s)

Panne à souder XT 45°



pour fers à souder WP 120 et WXP 120

dpvlink 14755



Article	Type	Ø	Type d'emballage	Unité d'emballage
544.709.99	XT BB	2,4 mm	individuel	1 Pièce(s)
544.710.99	XT CC	3,2 mm	individuel	1 Pièce(s)
544.730.99	XT DDH	4,0 mm	individuel	1 Pièce(s)

Panne à souder XT 30°



pour fers à souder WP 120 et WXP 120

dpvlink 14758



Article	Type	Ø	Type d'emballage	Unité d'emballage
544.718.99	XT F	1,2 mm	individuel	1 Pièce(s)

Panne à souder XT forme ronde



pour fers à souder WP 120 et WXP 120

dpvlink 14760



Article	Type	Ø	Type d'emballage	Unité d'emballage
544.714.99	XT O	1,0 mm	individuel	1 Pièce(s)
544.715.99	XT BS	2,4 mm	individuel	1 Pièce(s)
544.716.99	XT CS	3,2 mm	individuel	1 Pièce(s)
544.717.99	XT DS	5,0 mm	individuel	1 Pièce(s)

XT Adaptateur

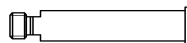

pour fers à souder WP 120 et WXP 120

dpvlink 14765



Article	Type	Type d'emballage	Unité d'emballage
544.719.99	XT Adaptateur M4	individuel	1 Pièce(s)

Série XTH pour WP 200 et WXP 200

Panne à souder XHT forme tournevis



dpvlink 14768



Article	Type	Pointe	Epaisseur
544.804.99	XHT C	3,2 mm	1,2 mm
544.801.99	XHT D	5,0 mm	1,2 mm
544.802.99	XHT E	7,6 mm	1,5 mm
544.805.99	XHT F	9,3 mm	2,0 mm

Panne de calibration XHT



dpvlink 14771



Article	Type	Epaisseur	Type d'emballage	Unité d'emballage
544.803.99	Panne de calibration XHT	0,5 mm	individuel	1 Pièce(s)

Série RT pour WXMP et WXP

Pannes à souder RT forme conique



dpvlink 6882



Article	Type	Ø
544.601.99	RTM 002 C	0,2 mm

Pannes à souder RT forme conique



dpvlink 6884



Article	Type	Ø
544.602.99	RTM 008 C	0,8 mm

Pannes à souder RT forme tournevis



dpvlink 6886



Article	Type	Pointe	Epaisseur
544.603.99	RTM 013 S	1,3 mm	0,4 mm
544.604.99	RTM 015 S	1,5 mm	0,4 mm
544.608.99	RTM 022 S	2,2 mm	0,4 mm
544.609.99	RTM 008 S	0,8 mm	0,4 mm
544.611.99	RTM 036 S	3,6 mm	0,9 mm
544.612.99	RTM 004 S	0,4 mm	0,15 mm

Pannes à souder RT forme tournevis coudée 30°



dpvlink 6889



Article	Type	Pointe	Epaisseur
544.603.73	RTM 013 S X	1,3 mm	0,5 mm
544.605.99	RTM 008 S X	0,8 mm	0,4 mm

Panne à souder RT forme ronde chanfreinée 45°



dpvlink 6891



Article	Type	Ø
544.606.99	RTM 012 B	1,2 mm

Panne RT forme couteau chanfreiné 45°



dpvlink 6893



Article	Type
544.607.99	RTM 030 K

Panne pour dépôt de métal RT



dpvlink 8302



Article	Type
544.610.99	RTM 020 G

Panne de calibration RT



dpvlink 13771



Article	Type
544.613.99	Panne de calibration RTM 028 X

Support pour pannes à souder WCTH **NEU** Weller



- place de travail propre et organisé en utilisant le support pour pannes à souder WCTH
- pour jusqu'à 16 pannes à souder RT de Weller.
- positionnement vertical des pannes à souder

dpvlink 26512



Article	Type
534.502.99	Support pour pannes à souder WCTH

Série RTW pour WXMT et WMRT

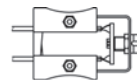

Paires de pannes à souder ajustées pour WXMT et WMRT

Paire de pannes à souder RTW 1, 45°



dpvlink 7491



Article	Type	Epaisseur
544.651.99	RTW 1	0,4 mm

Paire de pannes à souder RTW 2, 45°

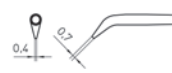

dpvlink 7493



Article	Type	Pointe	Epaisseur
544.652.99	RTW 2	0,4 mm	0,7 mm

Paire de pannes à souder RTW 3, 45°



dpvlink 7495



Article	Type	Pointe	Epaisseur
544.653.99	RTW 3	0,7 mm	3,0 mm

Paire de pannes à souder RTW 4, 45°



dpvlink 7497



Article	Type	Pointe	Epaisseur
544.654.99	RTW 4	0,7 mm	6,0 mm

Paire de pannes à souder RTW 6NW, 45°



dpvlink 13559



chromée, non mouillable, pour le soudage et dessoudage de très petits composants

Article	Type	Epaisseur
544.656.99	RTW 6NW	0,2 mm

Série RTP pour WXPP

Panne à souder RTP forme conique



dpvlink 25602

Article	Type	Ø
501.031.99	RTP 001 C	0,1 mm
501.032.99	RTP 001 C NW	0,1 mm
501.033.99	RTP 002 C	0,2 mm
501.034.99	RTP 004 C	0,4 mm

Panne à souder RTP forme conique coudée



dpvlink 25603

Article	Type	Ø
501.035.99	RTP 001 C X	0,1 mm
501.036.99	RTP 002 C X	0,2 mm

Panne à souder RTP forme ronde chanfreinée



dpvlink 25644

Article	Type	Ø
501.037.99	RTP 004 B	0,4 mm
501.038.99	RTP 012 B	1,2 mm

Panne à souder RTP forme tournevis



dpvlink 25592

Article	Type	Pointe	Epaisseur
501.039.99	RTP 002 S	0,2 mm	0,1 mm
501.040.99	RTP 002 S NW	0,2 mm	0,1 mm
501.041.99	RTP 004 S	0,4 mm	0,2 mm
501.042.99	RTP 008 S	0,8 mm	0,3 mm
501.043.99	RTP 010 S	1,0 mm	0,3 mm
501.044.99	RTP 013 S	1,3 mm	0,3 mm

Panne à souder RTP forme couteau



dpvlink 25604

Article	Type	Pointe	Epaisseur
501.045.99	RTP 010 K	1,0 mm	0,2 mm
501.046.99	RTP 010 K NW	1,0 mm	0,2 mm
501.047.99	RTP 025 K	2,5 mm	0,3 mm

Panne pour dépôt de métal RTP



dpvlink 26464

Article	Type
501.048.99	RTP 020 G

Série RTP pour WXPP MS

Panne à souder RTP forme conique MS



dpvlink 25596

Article	Type	Ø
501.013.99	RTP 001 C MS	0,1 mm
501.014.99	RTP 001 C NW MS	0,1 mm
501.015.99	RTP 002 C MS	0,2 mm
501.016.99	RTP 004 C MS	0,4 mm

Panne à souder RTP forme conique MS coudée



dpvlink 25597

Article	Type	Ø
501.017.99	RTP 001 C X MS	0,1 mm
501.018.99	RTP 002 C X MS	0,2 mm

Panne à souder RTP forme ronde MS chanfreinée



dpvlink 25598

Article	Type	Ø
501.019.99	RTP 004 B MS	0,4 mm
501.020.99	RTP 012 B MS	1,2 mm

Panne à souder RTP forme tournevis MS



dpvlink 25599

Article	Type	Pointe	Epaisseur
501.021.99	RTP 002 S MS	0,2 mm	0,1 mm
501.022.99	RTP 002 S NW MS	0,2 mm	0,1 mm
501.023.99	RTP 004 S MS	0,4 mm	0,2 mm
501.024.99	RTP 008 S MS	0,8 mm	0,3 mm
501.025.99	RTP 010 S MS	1,0 mm	0,3 mm
501.026.99	RTP 013 S MS	1,3 mm	0,3 mm

Panne à souder RTP forme couteau MS



dpvlink 25600

Article	Type	Pointe	Epaisseur
501.027.99	RTP 010 K MS	1,0 mm	0,2 mm
501.029.99	RTP 025 K MS	2,5 mm	0,3 mm

Panne pour dépôt de métal RTP MS



dpvlink 25601

Article	Type	Ø
501.030.99	RTP 020 G MS	2,0 mm

Série RTU pour WXUP MS

Panne à souder RTU forme conique MS



dpvlink 25611

Article	Type	Ø
501.049.99	RTU 004 C MS	0,4 mm
501.050.99	RTU 008 C MS	0,8 mm
501.051.99	RTU 016 C MS	1,6 mm
501.070.99	RTU 006 C L MS	0,6 mm
501.071.99	RTU 003 C L MS	0,3 mm
501.075.99	RTU 010 C L MS	1,0 mm

Panne à souder RTU forme conique MS coudée



dpvlink 25612

Article	Type	Ø
501.052.99	RTU 004 C X MS	0,4 mm
501.053.99	RTU 008 C X MS	0,8 mm
501.054.99	RTU 016 C X MS	1,6 mm

Panne à souder RTU forme ronde chanfreinée MS



dpvlink 25613

Article	Type	Ø
501.055.99	RTU 020 B MS	2,0 mm
501.056.99	RTU 035 B MS	3,5 mm
501.057.99	RTU 050 B MS	5,0 mm
501.076.99	RTU 015 B L MS	1,5 mm

Panne à souder RTU forme couteau MS



dpvlink 25617

Article	Type	Pointe	Epaisseur
501.079.99	RTU 060 K L MS	6,0 mm	0,4 mm

Panne à souder RTU forme lame MS



dpvlink 25616

Article	Type	Pointe	Epaisseur
501.066.99	RTU 100 K MS	10,0 mm	1,5 mm
501.067.99	RTU 160 K MS	16,0 mm	1,5 mm
501.068.99	RTU 200 K MS	20,0 mm	1,5 mm
501.069.99	RTU 330 K MS	33,0 mm	1,5 mm



Panne à souder RTU forme tournevis MS



dpvlink 25614

Article	Type	Pointe	Epaisseur
501.058.99	RTU 015 S MS	1,5 mm	0,4 mm
501.059.99	RTU 022 S MS	2,2 mm	0,6 mm
501.060.99	RTU 032 S MS	3,2 mm	0,8 mm
501.061.99	RTU 032 S L MS	3,2 mm	0,8 mm
501.062.99	RTU 050 S MS	5,0 mm	1,2 mm
501.063.99	RTU 076 S MS	7,6 mm	1,5 mm
501.064.99	RTU 093 S MS	9,3 mm	2,0 mm
501.073.99	RTU 006 S L MS	0,6 mm	0,3 mm
501.074.99	RTU 012 S L MS	1,2 mm	0,3 mm
501.077.99	RTU 022 S L MS	2,2 mm	1,0 mm
501.080.99	RTU 018 S L MS	1,8 mm	0,8 mm



Panne pour dépôt de métal RTU MS



dpvlink 25615

Article	Type	Ø
501.065.99	RTU 020 G MS	2,0 mm



Série LT pour WP80, WSP80, FE75

Panne à souder LT forme tournevis



pour fers à souder Weller WP 80, WSP 80, MPR 80 et FE 75

dpvlink 9598

Article	Type	Pointe	Epaisseur	Type d'emballage	Unité d'emballage
544.494.99	LT 1SC	0,15 mm	0,4 mm	individuel	1



Panne à souder LT forme tournevis

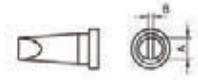

pour fers à souder Weller WP 80, WSP 80, MPR 80 et FE 75

dpvlink 6824

Article	Type	Pointe	Epaisseur	Type d'emballage	Unité d'emballage
544.437.99	LT H	0,8 mm	0,4 mm	individuel	1 Pièce(s)
544.437.10	LT H	0,8 mm	0,4 mm	en vrac	10 Pièce(s)
544.440.99	LT A	1,6 mm	0,7 mm	individuel	1 Pièce(s)
544.440.10	LT A	1,6 mm	0,7 mm	en vrac	10 Pièce(s)
544.405.99	LT B	2,4 mm	0,8 mm	individuel	1 Pièce(s)
544.405.10	LT B	2,4 mm	0,8 mm	en vrac	10 Pièce(s)
544.407.99	LT C	3,2 mm	0,8 mm	individuel	1 Pièce(s)
544.407.10	LT C	3,2 mm	0,8 mm	en vrac	10 Pièce(s)
544.409.99	LT D	4,6 mm	0,8 mm	individuel	1 Pièce(s)
544.409.10	LT D	4,6 mm	0,8 mm	en vrac	10 Pièce(s)



Panne à souder LT forme tournevis longue



pour fers à souder Weller WP 80, WSP 80, MPR 80 et FE 75

dpvlink 6839

Article	Type	Pointe	Epaisseur	Type d'emballage	Unité d'emballage
544.438.99	LT K	1,2 mm	0,4 mm	individuel	1 Pièce(s)
544.438.10	LT K	1,2 mm	0,4 mm	en vrac	10 Pièce(s)
544.414.99	LT L	2,0 mm	1,0 mm	individuel	1 Pièce(s)
544.414.10	LT L	2,0 mm	1,0 mm	en vrac	10 Pièce(s)
544.415.99	LT M	3,2 mm	1,2 mm	individuel	1 Pièce(s)



Panne à souder LT forme tournevis coudée



pour fers à souder Weller WP 80, WSP 80, MPR 80 et FE 75

dpvlink 6840

Article	Type	Pointe	Epaisseur	Type d'emballage	Unité d'emballage
544.420.99	LT HX	0,8 mm	0,4 mm	individuel	1 Pièce(s)
544.420.10	LT HX	0,8 mm	0,4 mm	en vrac	10 Pièce(s)
544.443.99	LT ALX	1,6 mm	0,7 mm	individuel	1 Pièce(s)
544.442.99	LT BX	2,4 mm	0,8 mm	individuel	1 Pièce(s)



Panne à souder LT forme ronde élargie



pour fers à souder Weller WP 80, WSP 80, MPR 80 et FE 75

dpvlink 6828

Article	Type	Pointe	Type d'emballage	Unité d'emballage
544.436.99	LT 1 S	0,2 mm	individuel	1 Pièce(s)
544.488.99	LT 1SA	0,5 mm	individuel	1 Pièce(s)



Panne à souder LT forme ronde



pour fers à souder Weller WP 80, WSP 80, MPR 80 et FE 75

dpvlink 6825

Article	Type	Pointe	Type d'emballage	Unité d'emballage
544.435.99	LT 1	0,25 mm	individuel	1 Pièce(s)
544.435.10	LT 1	0,25 mm	en vrac	10 Pièce(s)
544.489.99	LT 1A	0,5 mm	individuel	1 Pièce(s)
544.404.99	LT AS	1,6 mm	individuel	1 Pièce(s)
544.411.99	LT CS	3,2 mm	individuel	1 Pièce(s)



Panne à souder LT forme ronde coudée



pour fers à souder Weller WP 80, WSP 80, MPR 80 et FE 75

dpvlink 6826

Article	Type	Pointe	Epaisseur	Type d'emballage	Unité d'emballage
544.428.99	LT 4X	1,2 mm	0,4 mm	individuel	1 Pièce(s)
544.427.99	LT AX	4,6 mm	0,8 mm	individuel	1 Pièce(s)
544.425.99	LT 1X	2,0 mm	0,4 mm	individuel	1 Pièce(s)



Panne à souder LT forme ronde fine coudée



pour fers à souder Weller WP 80, WSP 80, MPR 80 et FE 75

dpvlink 6827

Article	Type	Pointe	Epaisseur	Type d'emballage	Unité d'emballage
544.426.99	LT 1SLX	2,0 mm	0,4 mm	individuel	1 Pièce(s)



Panne à souder LT forme ronde chanfreinée élargie

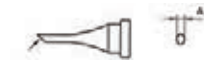

pour fers à souder Weller WP 80, WSP 80, MPR 80 et FE 75

dpvlink 6833

Article	Type	Pointe	Type d'emballage	Unité d'emballage
544.439.99	LT 4	1,2 mm	individuel	1 Pièce(s)



Panne à souder LT forme ronde chanfreinée



pour fers à souder Weller WP 80, WSP 80, MPR 80 et FE 75

dpvlink 6832

Article	Type	Pointe	Type d'emballage	Unité d'emballage
544.408.99	LT F	1,2 mm	individuel	1 Pièce(s)
544.408.10	LT F	1,2 mm	en vrac	10 Pièce(s)



Panne à souder LT forme ronde conique

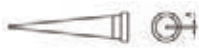

pour fers à souder Weller WP 80, WSP 80, MPR 80 et FE 75

dpvlink 6829



Article	Type	Pointe	Type d'emballage	Unité d'emballage
544.423.99	LT 1L	0,2 mm	individuel	1 Pièce(s)
544.406.99	LT S	0,4 mm	individuel	1 Pièce(s)
544.406.10	LT S	0,4 mm	en vrac	10 Pièce(s)

Panne à souder LT forme ronde conique longue coudée

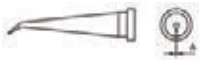

pour fers à souder Weller WP 80, WSP 80, MPR 80 et FE 75

dpvlink 6830



Article	Type	Pointe	Type d'emballage	Unité d'emballage
544.424.99	LT 1LX	0,2 mm	individuel	1 Pièce(s)

Panne pour dépôt de métal LT



pour fers à souder Weller WP 80, WSP 80, MPR 80 et FE 75

dpvlink 6834



Article	Type	Pointe	Epaisseur	Type d'emballage	Unité d'emballage
544.410.99	LT GW	2,3 mm	3,2 mm	individuel	1 Pièce(s)
544.410.10	LT GW	2,3 mm	3,2 mm	en vrac	10 Pièce(s)

Panne de calibration LT

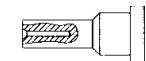

pour fers à souder Weller WP 80, WSP 80, MPR 80 et FE 75

dpvlink 6835



Article	Type
544.416.00	Panne de calibration LT pour thermocouple Ø 0,5 mm

LT Adaptateur



pour fers à souder Weller WP 80, WSP 80, MPR 80 et FE 75

dpvlink 6836



Article	Type
544.417.99	LT Adaptateur pour pannes CMS 13,5 mm

Série ET pour LR-21 et FE50

Pannes à souder forme tournevis

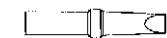

dpvlink 4371



Article	Type	Pointe	Epaisseur
4ETHL-1	ET-HL	0,8 mm	0,4 mm
4ETA-1	ET A	1,6 mm	0,7 mm
4ETB-1	ET B	2,4 mm	0,8 mm
4ETC-1	ET C	3,0 mm	0,8 mm
4ETD-1	ET D	4,6 mm	0,8 mm
4ETE-1	ET E	5,6 mm	1,2 mm

Pannes à souder forme tournevis longue



dpvlink 4378



Article	Type	Pointe	Epaisseur
4ETKL-1	ET-KL	1,2 mm	0,8 mm
4ETL-1	ET L	2,0 mm	1,0 mm
4ETM-1	ET M	3,2 mm	1,2 mm

Pannes à souder forme longue conique



dpvlink 4391



Article	Type	Pointe
4ETO-1	ET O	0,8 mm
4ETSL-1	ET-SL	0,4 mm

Pannes à souder forme tournevis élancée

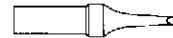

dpvlink 4394



Article	Type	Pointe
4ETR-1	ET R	1,6 mm

Panne à souder / dessouder pour puces électroniques

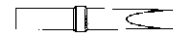

dpvlink 4398



Article	Type	Pointe	Epaisseur
541.039.99	ET SMD	2,5 mm	1,5 mm
541.040.99	ET SMD	3,8 mm	1,5 mm

Panne de calibration ET

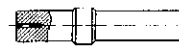

dpvlink 4401



Article	Type
524.750.99	Panne de calibration ET

Panne pour dépôt de métal



dpvlink 4444



Article	Type
541.045.99	Panne pour dépôt de métal ET GW

Outil pour changement de pannes à souder ET



dpvlink 4405



Article	Type
587.488.61	Outil pour changement de pannes à souder

Adaptateur ET-LT



dpvlink 6821



Article	Type
587.207.81	Adaptateur ET LT Pour l'utilisation avec LR 21 et FE 50 avec pannes à souder de la série LT

Pannes à souder et à dessouder

Kits de pannes pour WTA-50

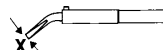

dpvlink 4561



Article	Type	Pointe	Epaisseur
544.141.99	WTA 1, pannes coudées 45°	1,0 mm	0,5 mm
544.145.99	WTA 1S, pannes coudées 45°	0,5 mm	0,5 mm
544.146.99	WTA 2, pannes coudées 45°	3,0 mm	0,5 mm
544.147.99	WTA 3, pannes coudées 45°	6,0 mm	0,5 mm
544.143.99	WTA 4, pannes coudées 45°	12,5 mm	0,5 mm
544.144.99	WTA 5, pannes coudées 45°	18,5 mm	0,5 mm
544.152.99	WTA 11, utilisation verticale	1,0 mm	0,5 mm
544.153.99	WTA 12, utilisation verticale	3,0 mm	0,5 mm

Buses d'aspiration

Les buses d'aspiration de Weller sont utilisées pour éliminer l'étain de soudure de tous les types de joint à braser. Elles sont chauffées et fondent le soudure. En activant le vide au fer à dessouder, le soudure liquide est aspiré par le tube intégré dans la buse et conduit dans le récipient collecteur d'étain.















Un court mouvement de rotation (env. 90°) de la construction excentrique de changement rapide permet de changer facilement et rapidement les buses d'aspiration. La surface de contact de forme conique entre l'élément chauffant et la buse d'aspiration garantit une transmission optimale de la chaleur.

Buses d'aspiration avec fixation excentrique pour DSX 80, DSXV 80



dpvlink 6867



Article	Type	N° de contrôle	Ø intérieur	Ø extérieur	L [mm]
 513.140.99	DX 110	0	0,7 mm	1,9 mm	23 mm
 513.141.99	DX 111	1	0,7 mm	2,5 mm	23 mm
 513.142.99	DX 112	2	1,0 mm	2,3 mm	23 mm
 513.143.99	DX 113	3	1,20 mm	2,5 mm	23 mm
 513.150.99	DX 113HM	3	1,20 mm	2,5 mm	23 mm
 513.144.99	DX 114	4	1,8 mm	3,3 mm	23 mm
 513.145.99	DX 115	5	0,7 mm	1,9 mm	23 mm
 513.146.99	DX 116	6	1,20 mm	2,7 mm	29 mm
 513.147.99	DX 117	7	0,7 mm	2,7 mm	23 mm
 513.148.99	DX 118	8	0,7 mm	1,5 mm	23 mm
 513.151.99	DX 119	9	0,7 mm	1,1 mm	31 mm
 513.152.99	DX 120		1,1 mm	2,5 mm	22 mm
 513.153.99	Buse de mesure		0,55 mm	3,3 mm	21,5 mm
 587.067.94	Outil de nettoyage embout conique				
513.790.99	Kit de buses d'aspiration DX 110 - DX 115				

Série de buses d'aspiration XDS pour WXDP 120 et DSX 120



dpvlink 16470



Article	Type	Ø intérieur	Ø extérieur	Type d'emballage	Unité
513.250.99	XDS 1	1,4 mm	2,5 mm	individuel	1 Pièce(s)
513.251.99	XDS 2	3,0 mm	5,3 mm	individuel	1 Pièce(s)
513.252.99	XDS 3	1,0 mm	2,3 mm	individuel	1 Pièce(s)
513.253.99	XDS 4	1,20 mm	2,5 mm	individuel	1 Pièce(s)
513.254.99	XDS 5	1,8 mm	3,3 mm	individuel	1 Pièce(s)
513.255.99	XDS 6	0,7 mm	1,9 mm	individuel	1 Pièce(s)
513.256.99	XDS 7	1,20 mm	2,7 mm	individuel	1 Pièce(s)
513.257.99	XDS 8	1,5 mm	2,9 mm	individuel	1 Pièce(s)
513.258.99	XDS 9	Panne de calibrage		individuel	1 Pièce(s)



JBC est un fabricant reconnu des outils de soudage et de réparation pour le secteur électronique. L'innovation, l'efficacité et la fiabilité sont caractéristiques pour une large gamme d'outils qui ont été conçus pour répondre aux plus hautes exigences des professionnels.

Le fabricant est connu pour le système de chauffage exclusif de JBC : les stations de soudage atteignent la température recommandée de 350°C en deux secondes. Grâce au chauffage précis de la panne à souder ces pannes ont une durée de vie plus longue que les pannes à souder qui sont chauffées à 400°C.

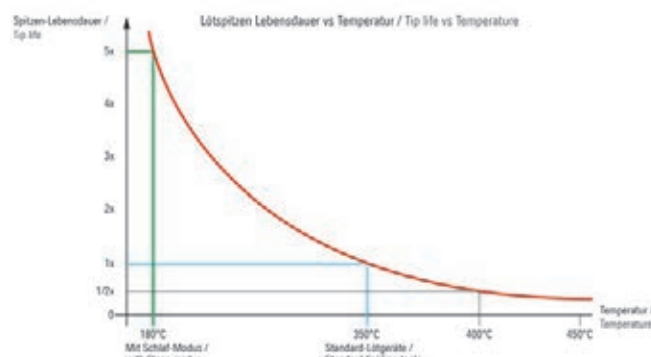

En plus du "mode d'opération", les stations de soudage de JBC ont aussi un "mode veille et de repos". Les deux modes ménagent en plus vos pannes à souder en réduisant la température quand le fer à souder est déposé dans le support de sécurité.

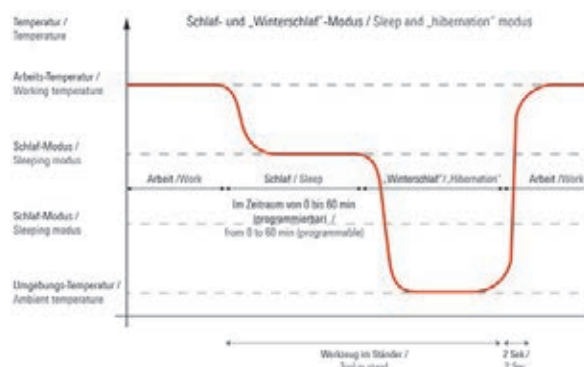

Tous les produits de JBC satisfont aux exigences des normes CE et les recommandations ESD.

Station de soudage JBC Compact Line

Station de soudage CD-2SQF



La station de soudage de JBC est confortable à opérer. Grâce à la pièce à main confortable et résistante à la chaleur vous n'avez pas de problème avec le temps de chauffage extrêmement rapide. La durée de vie des pannes à souder est prolongée par la fonction de mise en veille. Le support intégré vous permet d'échanger rapidement, simplement et sûrement la cartouche des pannes à souder.



Contenu de la livraison :

- unité d'alimentation CD-2F 230 V
- fer à souder de précision T210-A 40 Watt

Données techniques :

Poids	2,7 kg
Dimensions	170 x 176 x 145 mm
Tension	230 V
Performance	40 W
Plage de températures	90 - 450 °C
Température ambiante	10 - 50 °C

dpvlink 24796

Article Type

JBC-CD-2SQF **Station de soudage CD-2SQF**
Plage de température 90 - 450°C, puissance 40 W



Station de soudage JBC CD-2BQF



La station de soudage JBC CD-2BQF est conçue pour des applications électroniques générales. Grâce au système de chauffage exclusif de JBC et les fonctions veille et hibernation intelligentes, la durée de vie des pannes à souder est 5 fois plus longue. Via un connecteur UBS il est possible de mettre à jour le logiciel, de créer les graphiques et de gérer jusqu'à 10 paramètres. Le système de nettoyage avec une membrane anti-éclaboussure maintient la surface de travail propre.



Contenu de livraison :

- unité d'alimentation CD-E 230 V
- fer à souder de précision T245-A 50 Watt

Les pannes à souder ne sont pas incluses dans la livraison.

Données techniques :

Poids	2,67 kg
Dimensions	150 x 175 x 145 mm
Voltage	230 V
Performance	130 W
Plage de températures	90 - 450 °C
Température ambiante	10 - 50 °C

dpvlink 22781

Article Type

JBC-CD-2BQF **Station de soudage JBC CD-2BQF**
Plage de température 90-450°C, performance 130 W
sans pannes à souder



Station de soudage CP-2QF



La station de soudage CP-2QF par JBC et la micro-brucelles de dessouder ont été spécialement conçues pour souder et dessouder vos composants CMS. Le processus de chauffage et la haute précision sont contrôlés par un microprocesseur dans l'unité de commande.



Contenu de livraison :

- unité d'alimentation CP 230 V - 80 Watt
- micro-brucelles AM 120-A 40 Watt
- La livraison n'inclut pas de pannes à souder.

Données techniques :

Poids	2,70 kg
Dimensions	716 x 170 x 145 mm
Voltage	230 V
Performance	80 W
Plage de températures	90 - 450 °C
Température ambiante	10 - 50 °C

dpvlink 25128

Article Type

JBC-CP-2QF **Station de soudage CP-2QF**
Plage de température 90 - 450°C, puissance 80 W



Station de soudage JBC Premium Line

Station de soudage DDSE-20C



Solution complète pour une **réparation** rapide et sécurisée, exclusivement avec le système de chauffage JBC et un **mode veille et de repos**.



Contenu de la livraison :

- unité d'alimentation DDE-2 230 V
- Fer à souder T245-A 130 Watt
- Fer à dessouder DR560-A 160 Watt
- Support AD-SE pour T210 & T245
- Support DR-SE pour DR560
- Pompe à vide électrique MSE-A
- Nettoyant pour pannes à souder CL8499 ESD
- Support pour pannes à souder SCH-A

Données techniques de l'unité d'alimentation :

Modèle	DDSE-20C
Pompe	électrique
Poids	3,82 kg
Dimensions	148 x 120 x 232 mm
Voltage	230 V
Performance	150 W
Plage de températures	90 - 450 °C
Température ambiante	10 - 50 °C

dpvlink 23211

Article Type

JBC-DDSE-20C Station de soudage électrique DDSE-20C sans pannes à souder



Appareils à air chaud Leister

HOT-JET S



L'appareil de soudage à air chaud HOT-JET S se caractérise par une haute puissance de chauffage et une grande quantité d'air. La quantité d'air est réglable entre 20 l/min et 80 l/min à l'aide d'une potentiomètre. Le jet d'air chaud réglable en continu entre 20°C et 600°C peut être ajusté finement pour le soudage et dessoudage des plus petits composants. Le bas niveau sonore de 59 dB(A) permet un travail confortable. L'appareil peut être mis à la terre à l'aide d'un bouton-poussoir (fonction importante en cas des composants sensibles aux décharges électrostatiques).

Données techniques:

Puissance:	230 V, 460 W, 50/60 Hz
Température:	Réglage en continu 20°C - 600°C
Quantité d'air:	20 - 80 l/min en continu
Dimensions:	40 x 230 mm
Poids:	375 g

dpvlink 3884

Article Type
300.100 Appareil de soudage à air chaud HOT-JET-S (sans buses)



Buse à souder



pour le soudage et dessoudage sans contact, emboîtable sur Hot-Jet S



dpvlink 3888

Article	Type
300.150	Buse ronde 5 mm (standard)
300.153	Buse à souder 3 x 1,5 mm, ovale
300.151	Buse à souder Ø 2 mm, ronde
300.154	Buse à souder Ø 4 mm, ronde



Réflecteur à tamis (thermoretraction)



dpvlink 14182

Article	Type
300.107.310	Réflecteur à tamis 20 x 35 mm
300.107.311	Réflecteur à tamis 34 x 50 mm



Réflecteur en cuillère (thermoretraction)



dpvlink 14185

Article	Type
300.107.312	Réflecteur en cuillère 25 x 30mm



Accessoires pour technique de soudage

Nettoyage des pannes à souder

Nettoyeur à sec WDC

Weller



La solution pour les problèmes de nettoyage avec le soudage sans plomb à l'aide de laine spiralée. Le nettoyage grossier de la panne à souder se fait en tapotant la panne contre un bord doux du récipient, le nettoyage fin s'effectue ensuite par raclage ou rotation de la panne à souder dans la laine spiralée.

dpvlink 7481

Article Type

515.124.99 **Nettoyeur à sec WDC**
513.824.99 **Laine de nettoyage d'acier WDC**
Laine spiralée de remplacement pour WDC (2 pièces)



Nettoyeur à sec WDC 2

Weller



pour supports de sécurité WDH
La solution pour les problèmes de nettoyage avec le soudage sans plomb à l'aide de laine spiralée. Le nettoyage fin s'effectue ensuite par raclage ou rotation de la panne à souder dans la laine spiralée.

dpvlink 15047

Article Type

515.125.99 **Nettoyeur à sec WDC 2**
pour supports de sécurité WDH
513.841.99 **Laine de nettoyage de laiton WDC 2**
Laine spiralée de remplacement pour WDC 2 (2 pièces)
513.825.99 **Laine de nettoyage d'acier WDC 2**
Laine spiralée de remplacement pour WDC 2 (2 pièces)



Kit de nettoyage WDC

Weller



Kit de nettoyage WDC se compose de:

- Nettoyeur à sec WDC
- Pierre à polir WPB1
- Tip Activator
- Brosse en acier inoxydable

Kit de nettoyage WDC se compose de:

- Nettoyeur à sec WDC
- Tip Activator
- Brosse en acier inoxydable

dpvlink 13768

Article Type

515.127.99 **Kit de nettoyage WDC 2 complet**
515.126.99 **Kit de nettoyage WDC complet**



Pierre à polir WPB 1

Weller



Pierre à polir pour éliminer des couches d'oxyde denses sur les pannes à souder.
Nettoyage uniquement possible à l'état froid de la panne à souder.

dpvlink 13825

Article Type

WPB1 **Pierre à polir**
pour éliminer des couches d'oxyde denses sur les pannes à souder



Brosse en acier inoxydable (3 pièces)

Weller



dpvlink 13823

Article Type

513.827.99 **Brosse en acier inoxydable (3 pièces)**



Nettoyeur pour pannes à souder HAKKO FT 710



Nettoyeur pour pannes à souder avec des brosses en rouleau rotatives - résout les problèmes avec des particules de soudure et réduit l'oxydation des pannes à souder

- évite des particules de soudure
- convient pour beaucoup de fers à souder et pannes à souder HAKKO
- il faut déterminer auparavant la quantité de soudure restant aux pannes
- réduit les pertes de température aux pannes à souder
- facile à entretenir
- produit ESD (câble de mise à la terre pas incluse dans la livraison)
- opération silencieuse
- économe en énergie, faible coûts d'exploitation avec seulement 5 Watt (modele adaptateur AC)

Contenu de la livraison :



FT-710

HA-A1567 /
HA-A1566
HA-B3517
HA-B3518
B 3523

Nettoyant pour pannes à souder avec câble
2 brosses en rouleaux
(acier inoxydable ou plastique)
Logement pour fer à souder A
Logement pour fer à souder B
Écrou de blocage
Calibre de mesure

dpvlink 24143

Article Type

HA-FT710-01 **Nettoyeur pour pannes à souder HAKKO FT 710-01**
avec des brosses rotatives B (acier inoxydable) HA-A1567
HA-FT710-05 **Nettoyeur pour pannes à souder HAKKO FT 710-05**
avec des brosses rotatives A (plastique) HA-A1566



Appareil de polissage pour pannes à souder HAKKO FT700



Nettoyeur pour pannes à souder - nettoyage et polissage de la panne avec des brosses en bronze rotatives et régénération de la surface

- en cas des pannes à souder oxydées et décolorées qui ne prennent plus de soudure
- avec des brosses en bronze rotatives, automotrices pour enlever des revêtements gênants et des résidus de flux persistants des pannes à souder

Contenu de la livraison :



FT-700
B 3052
FS 100
B 3051

Appareil de polissage pour pannes à souder
2 brosses en bronze
Pâte 10g
Petite brosse avec manche

dpvlink 24140

Article Type

HA-FT700-13 **Appareil de polissage pour pannes à souder HAKKO FT700**



Accessoires HAKKO



dpvlink 24147



Article	Type
HA-A1566	Brosses A HAKKO pour nettoyeur pour pannes à souder HAKKO FT 710 poils plastiques (UE = 2 pièces)
HA-A1567	Brosses B HAKKO pour nettoyeur pour pannes à souder HAKKO FT 710 poils en acier inoxydable (UE = 2 pièces)
HA-B3517	Logement A HAKKO pour nettoyeur pour pannes à souder HAKKO FT 710 types de pannes à souder HAKKO appropriés T12/T15/T11 (ne convient pas pour formats de pannes à souder JL02/tunnel/Quad/spatule)
HA-B3518	Logement B HAKKO pour nettoyeur pour pannes à souder HAKKO FT 710 types de pannes à souder HAKKO appropriés T14/T18/900M
HA-B3519	Logement C HAKKO pour nettoyeur pour pannes à souder HAKKO FT 710 types de pannes à souder HAKKO appropriés T10/T13/T17/T20
HA-B3052	Brosses HAKKO pour FT 700 Poils en bronze (UE = 2 pièces)
HA-B3051	Petite brosse HAKKO avec manche pour FT 700

Tip-Activator

Weller



Réactivation de pannes à souder oxydées, 25 g, favorable à l'environnement, n'utilise pas d'halogène, plomb ou colophane, sans résidus, fonctionne à des températures faibles, prolonge considérablement la durée de vie des pannes à souder.

dpvlink 7484



Article	Type
513.031.99	Tip-Activator

Thinner sans plomb

FELDER



Thinner sans plomb - se compose d'une mélange d'activateurs de soudage, résines, poudre d'étain et liants **bleifree**

- Pour nettoyer et étamer les pannes à souder
- Elimine doucement des couches d'oxyde fortes en causant une formation de fumée minimale

dpvlink 17086



Article	Type
FE-27100011	Thinner FELDER Boîte de 15 g (avec pad adhésif sur la face inférieure)

Tresses à dessouder

Tresses à dessouder SODER-WICK



SODER-WICK est la marque numéro 1 dans le monde en matière des tresses à dessouder. Les tresses sont les tresses plus rapides, les plus propres et les plus sûres dans l'industrie. Le temps de traitement et de réparation est considérablement réduit et le risque d'endommagement des circuits imprimés par la chaleur est minimisé. La structure de tissu géométriquement précise permet une activité capillaire et performance de soudage maximale.

Tresses à dessouder Soder-Wick sans plomb SD



La tresse de flux la plus rapide et la plus sûre pour des applications sans plomb, emballée sur des bobines antistatiques.

- **tür bleifrei Einsatz**
- emballée sur des bobines antistatiques
- flux breveté sans corrosion
- ne laisse pas de contamination ionique
- conformité RoHS

dpvlink 7752



Article	Type
SW.40-1-5.ESD	Tresse à dessouder Soder-Wick sans plomb 0,8 mm x 1,5 m / blanche
SW.40-2-5.ESD	Tresse à dessouder Soder-Wick sans plomb 1,5 mm x 1,5 m / jaune
SW.40-3-5.ESD	Tresse à dessouder Soder-Wick sans plomb 2,0 mm x 1,5 m / verte
SW.40-4-5.ESD	Tresse à dessouder Soder-Wick sans plomb 2,8 mm x 1,5 m / bleue
SW.40-2-10.ESD	Tresse à dessouder Soder-Wick sans plomb 1,5 mm x 3,0 m / jaune
SW.40-3-10.ESD	Tresse à dessouder Soder-Wick sans plomb 2,0 mm x 3,0 m / verte
SW.40-4-10.ESD	Tresse à dessouder Soder-Wick sans plomb 2,8 mm x 3,0 m / bleue

Tresses à dessouder Soder-Wick No Clean SD



La tresse à dessouder de flux colophane la plus rapide et la plus sûre, emballée sur des bobines antistatiques.

- emballée sur des bobines antistatiques
- flux No Clean breveté organique sans corrosion, halogène

- dessoude plus rapidement (jusqu'à 40%) que les tresses No clean offertes par des concurrents et les circuits imprimés sont plus propres après le dessoudage
- correspond aux normes Bellcore TR-NWT-000078, IPC SF-818 spécification et MIL-Std-883B

dpvlink 6262



Article	Type
SW.60-1-5.ESD	Tresse à dessouder Soder-Wick No-Clean 0,8 mm x 1,5 m / blanche
SW.60-2-5.ESD	Tresse à dessouder Soder-Wick No-Clean 1,5 mm x 1,5 m / jaune
SW.60-3-5.ESD	Tresse à dessouder Soder-Wick No-Clean 2,0 mm x 1,5 m / verte
SW.60-4-5.ESD	Tresse à dessouder Soder-Wick No-Clean 2,8 mm x 1,5 m / bleue
SW.60-5-5.ESD	Tresse à dessouder Soder-Wick No-Clean 3,7 mm x 1,5 m / marron
SW.60-1-10.ESD	Tresse à dessouder Soder-Wick No-Clean 0,8 mm x 3,0 m / blanche
SW.60-2-10.ESD	Tresse à dessouder Soder-Wick No-Clean 1,5 mm x 3,0 m / jaune
SW.60-3-10.ESD	Tresse à dessouder Soder-Wick No-Clean 2,0 mm x 3,0 m / verte
SW.60-4-10.ESD	Tresse à dessouder Soder-Wick No-Clean 2,8 mm x 3,0 m / bleue
SW.60-5-10.ESD	Tresse à dessouder Soder-Wick No-Clean 3,7 mm x 3,0 m / marron

Tresses à dessouder Soder-Wick colophane SD



La tresse à dessouder de flux colophane la plus rapide et la plus sûre, emballée sur des bobines antistatiques.

- emballée sur des bobines antistatiques
- flux colophane sans corrosion du type R
- minimise le risque de dédommagement par la chaleur des circuits imprimés
- ne laisse pas de contamination ionique sur les circuits imprimés

dpvlink 6276



Article	Type
SW.80-1-5.ESD	Tresse à dessouder Soder-Wick Rosin 0,8 mm x 1,5 m / blanche
SW.80-2-5.ESD	Tresse à dessouder Soder-Wick Rosin 1,5 mm x 1,5 m / jaune
SW.80-3-5.ESD	Tresse à dessouder Soder-Wick Rosin 2,0 mm x 1,5 m / verte
SW.80-4-5.ESD	Tresse à dessouder Soder-Wick Rosin 2,8 mm x 1,5 m / bleue
SW.80-5-5.ESD	Tresse à dessouder Soder-Wick Rosin 3,7 mm x 1,5 m / marron
SW.80-1-10.ESD	Tresse à dessouder Soder-Wick Rosin 0,8 mm x 3,0 m / blanche
SW.80-2-10.ESD	Tresse à dessouder Soder-Wick Rosin 1,5 mm x 3,0 m / jaune
SW.80-3-10.ESD	Tresse à dessouder Soder-Wick Rosin 2,0 mm x 3,0 m / verte
SW.80-4-10.ESD	Tresse à dessouder Soder-Wick Rosin 2,8 mm x 3,0 m / bleue
SW.80-5-10.ESD	Tresse à dessouder Soder-Wick Rosin 3,7 mm x 3,0 m / marron
SW.50-2-100.ESD	Tresse à dessouder Soder-Wick Rosin 1,5 mm x 30,5 m / jaune
SW.50-3-100.ESD	Tresse à dessouder Soder-Wick Rosin 2,0 mm x 30,5 m / verte
SW.50-4-100.ESD	Tresse à dessouder Soder-Wick Rosin 2,8 mm x 30,5 m / bleue

Tresses à dessouder FELDER

Tresses à dessouder FELDER



Tresse en cuivre imprégnée de flux pour le dessoudage des composants THT et CMS et pour enlever la soudure excédentaire sur des circuits imprimés

- flux selon la norme DIN EN 29454.1, 1.1.3.B (ROLO)

dpvlink 17084



Article	Type
FE-27161000	Tresse à dessouder 1,0 mm x 1,6 m / jaune
FE-27161500	Tresse à dessouder 1,5 mm x 1,6 m / rouge
FE-27161530	Tresse à dessouder 1,5 mm x 30 m / rouge
FE-27162000	Tresse à dessouder 2,0 mm x 1,6 m / bleue
FE-27162030	Tresse à dessouder 2,0 mm x 30 m / bleue
FE-27162500	Tresse à dessouder 2,5 mm x 1,6 m
FE-27162530	Tresse à dessouder 2,5 mm x 30 m
FE-27163000	Tresse à dessouder 3,0 mm x 1,6 m
FE-27163030	Tresse à dessouder 3,0 mm x 30 m

Autres accessoires

Support pour pannes à souder WCTH



- place de travail propre et organisé en utilisant le support pour pannes à souder WCTH
- pour jusqu'à 16 pannes à souder RT de Weller.
- positionnement vertical des pannes à souder

dpvlink 26512



Article	Type
534.502.99	Support pour pannes à souder WCTH

Mesureur de température WCU



- Mesureur de température pour pannes à souder
- Affichage numérique pour un changement rapide d'unité de température entre °C et °F
- Plage de mesure de température : -150°C - +1200°C
- Rétroéclairage
- Fonction Maintien max.
- Fonction de comptage de mesure de température
- Arrêt automatique
- Capteur pas inclus dans la livraison

dpvlink 26514



Article	Type
534.501.99	Thermomètre WCU
587.717.12	Capteurs WCU pour thermomètre WCU

Pompes de dessoudage manuelles



Dans le cas de pompes de dessoudage manuelles, un vide est généré à l'aide du piston, du cylindre et de la force du ressort. Le piston est tendu manuellement et bloqué automatiquement. En actionnant le bouton de déclenchement, le piston revient d'un seul coup en arrière et il en résulte brièvement un vide, si bien que le matériau d'apport liquide est éliminé au niveau du point de soudure.

dpvlink 13838



Article	Type
PS2001A	Panne à dessouder antistatique pour PS 200A
PS200A	Pompe de dessoudage manuelle PS 200A <ul style="list-style-type: none"> • Longueur 200 mm • Vide forte, choc en retour minimal • Boîtier métallique • antistatique (avec panne PS 2001A)
SA21A	Pompe de dessoudage manuelle SA21A <ul style="list-style-type: none"> • Longueur 200 mm • Boîtier métallique • antistatique
SA21A1	Panne à dessouder antistatique pour SA 21A

Pompe à dessouder ESD



- dissipatrice
- longueur 210 mm
- conformément à DIN EN 61340-5-1

dpvlink 21606



Article	Type
6103A	Pompe à dessouder ESD 6103A
6104	Pointe de remplacement pour pompe à dessouder 6103A

Dérouleur pour métal d'apport SD 1000



Approprié pour bobines jusqu'à 1 kg avec

- Longueur 95 mm, Ø intérieur > 17 mm
- Longueur 70 mm, Ø intérieur > 12 mm
- Longueur 84 mm, Ø intérieur < 12 mm

dpvlink 7479



Article	Type
513.017.99	Dérouleur pour métal d'apport SD 1000
513.013.99	Seconde étage pour SD 1000 ABW 2 pour le montage sur le dérouleur pour métal d'apport SD-1000

Dérouleur pour métal d'apport DS 2500



Dérouleur pour métal d'apport avec support d'outils. Convient pour bobines avec

- un diamètre de cœur > 15 mm
- un diamètre maximal de l'étain à souder de 2 mm
- un poids de jusqu'à 2,5 kg
- une longueur de 100 mm

dpvlink 17637

Article	Type
P-DS2500.ESD	Dérouleur pour métal d'apport ESD DS-2500 <ul style="list-style-type: none"> • pour bobines de métal d'apport ESD • avec tube de guidage et support d'outils
P-DS2500-AB.ESD	Porte-rouleur ESD pour deuxième bobine pour métal d'apport <ul style="list-style-type: none"> • complément pour dérouleur pour métal d'apport ESD • pour deuxième bobine • avec tube de guidage et support d'outils
P-DS25002-B.ESD	Dérouleur pour métal d'apport ESD DS-2500B pour 2 bobines <ul style="list-style-type: none"> • dérouleur pour métal d'apport ESD • pour deux bobines • avec tube de guidage et support d'outils
P-DS2500-K.ESD	Dérouleur pour métal d'apport ESD DS-2500-K avec outils pour une bobine d'étain à souder ESD avec tube de guidage et support d'outils avec outils : <ul style="list-style-type: none"> • pince coupante diagonale TRE 03 NB • pince à becs plats PN2005 • pompe de dessoudage PD03 • bruchelles OSA • tournevis Phillips PG2-1

Outil de soudage type 35622



Outil de soudage robuste en plastique renforcé de fibre de verre/nylon pour tenir et traiter des circuits imprimés pendant le soudage. La lame plate permet d'enlever facilement des résidus de plomb. Avec encoche pour accrocher et courber de circuits imprimés, plomb et fils.

dpvlink 20227

Article	Type
2070.35622	Outil à souder type 35622

Étiquettes Sans plomb

Étiquette Sans plomb "lead free", type 1



verte, impression noire, à deux voies, autocollante en permanence

dpvlink 7314

Article	Ø	Nombre	Type	Matériau
2820.2041.20.T1	20 mm	3000 Pièce(s)	rouleau	papier
2820.2041.30.T1	30 mm	3000 Pièce(s)	rouleau	papier

Étiquette Sans plomb "RoHS", type 2



verte, impression noire, à deux voies, autocollante en permanence

dpvlink 7318

Article	Ø	Nombre	Type	Matériau
2820.2042.10.T2	10 mm	5000 Pièce(s)	rouleau	vinyle

Étiquette Sans plomb "Pb", type 3



blanche, impression rouge/noire, à deux voies, autocollante en permanence

dpvlink 7321

Article	Ø	Nombre	Type	Matériau
2820.2043.10.T3	10 mm	5000 Pièce(s)	rouleau	papier

Matériau de revêtement

Spot-Mask

Weller



Spot-Mask est un matériau similaire au caoutchouc, permettant de protéger les raccords sur les cartes de circuit imprimé contre l'étamage pendant le processus de refusion. Après le processus de soudage, le produit Spot-Mask peut être éliminé simplement et sans résidus. Fixation mécanique après env. 6 minutes, durcissement après env. 2-3 heures à 20 °C, 1 heure à 95 °C. Stockable 12 mois. Convient pour applications de soudage sans plomb.

dpvlink 13827

Article	Type
SM15748BK	Spot-Mask SM15748BK Stockable 12 mois. Convient pour applications de soudage sans plomb.

P.C. Flex Mask

P.C. Flex Mask est une pâte de masquage en latex flexible sans addition de solvants pour protéger des contacts, connecteurs, trous métallisés et d'autres points non équipés sur des circuits imprimés pendant le soudage. La pâte est aussi utilisée pour protéger les composants électroniques de tout contact avec les flux et les nettoyants. P.C. Flex Mask peut être pelé facilement sans laisser des résidus.



Données techniques:

- Composants actifs: latex flexible naturel
- Contenu en solides: env. 63%
- Odeur: faible odeur d'ammoniac
- Etat: pâte thixotrope
- Point d'inflammation: non inflammable
- Temps de durcissement à température ambiante: env. 40 min
- temps de durcissement à 60°C: env. 15 min
- Propriétés de pelage: 100 %
- Résistance aux températures: 268°C lors du soudage
- Durée de vie (non ouvert) env. 6 mois

dpvlink 12251

Article	Type
C-330.202	P.C. Flex Mask, 237ml
C-330.204	P.C. Flex Mask, 3,8 litres

PCM Masque pelable

ELECTROLUBE



PCM Masque pelable

- Pour les applications de soudage à la vague, n'élimine pas de soudure lors du pelage
- Latex flexible pour protéger des composants
- se retire manuellement sans laisser des résidus
- Résistant aux solvants
- Ne contamine pas les vernis de protection
- Sèche à température ambiante
- Grande résistance, ne se déchire pas facilement

dpvlink 2751

Article	Type
PCM250ML	Bouteille 250 ml

PCS Masque pelable sans ammoniac

ELECTROLUBE



PCS Masque pelable

- Protection lors des vernissages et soudages à la vague **pour les matériaux fins et délicats**
- synthétique, flexible
- sans ammoniac, sans odeur
- Séchage à chaud rapide
- Se retire manuellement et ne laisse pas de résidus
- Aucune décoloration causée par l'ammoniac

dpvlink 10034

Article	Type
PCS250ML	Bouteille 250 ml



CHEMASK Masque pelable

Chemtronics



CHEMASK® masque pelable

- Séchage non adhésif dans 30 minutes
- Idéal pour des connecteurs, contacts etc.
- Application simple - seulement peler le masque séché
- Latex, pelable sans laisser des résidus
- Bouteille avec pointe de dosage

dpvlink 6307

Article	Type
CLF8E	Bouteille 250 ml SANS PLOMB
CM8E	Bouteille 250 ml



Rubans adhésifs en polyimide

Film polyimide / ruban adhésif -antistatique ESD



Film polyimide / ruban adhésif antistatique résistant à haute température, colle silicone
Épaisseur avec colle env. 0,06 mm
Classe thermique: en pointe courte utilisable jusqu'à 300°C
Couleur: marron/opaque

dpvlink 9929

Article	L [mm]	Longueur du rouleau [m]
LAK-03.ESD	3,0	33
LAK-04.ESD	4,0	33
LAK-05.ESD	5,0	33
LAK-06.ESD	6,0	33
LAK-08.ESD	8,0	33
LAK-09.ESD	9,0	33
LAK-10.ESD	10	33
LAK-12.ESD	12,0	33
LAK-13.ESD	13	33
LAK-15.ESD	15	33
LAK-19.ESD	19	33
LAK-25.ESD	25	33
LAK-50.ESD	50	33



Film polyimide / ruban adhésif standard



Film polyimide / ruban adhésif résistant à haute température, colle silicone
Épaisseur avec colle env. 0,055 mm
Classe thermique: en pointe courte utilisable jusqu'à 300°C
Couleur: marron/opaque

dpvlink 9919

Article	L [mm]	Longueur du rouleau [m]
LAK-02	2	33
LAK-03	3,0	33
LAK-04	4,0	33
LAK-05	5,0	33
LAK-06	6,0	33
LAK-08	8,0	33
LAK-09	9,0	33
LAK-10	10	33
LAK-12	12,0	33
LAK-15	15	33
LAK-19	19	33
LAK-25	25	33



Film polyimide / ruban adhésif



Film polyimide / ruban adhésif résistant à haute température, colle silicone
Épaisseur avec colle env. 0,070 mm
Classe thermique H 180°C, résistance aux températures 240°C / 10 minutes, en pointe courte max. 260°C
Couleur: marron/transparents

dpvlink 17977

Article	L [mm]	Longueur du rouleau [m]
C-318003.03	3,0	33
C-318003.04	4,0	33
C-318003.05	5,0	33
C-318003.06	6,0	33
C-318003.07	7	33
C-318003.08	8,0	33
C-318003.09	9,0	33
C-318003.10	10	33
C-318003.11	11	33
C-318003.12	12,0	33
C-318003.15	15	33
C-318003.18	18	33
C-318003.19	19	33
C-318003.20	20	33
C-318003.23	23	33
C-318003.25	23	33
C-318003.30	30	33
C-318003.32	32	33
C-318003.40	40	33
C-318003.50	50	33
C-318003.65	65	33



Pastilles de masquage antistatiques ESD



Film polyimide antistatique résistant aux hautes températures, colle silicone
 Epaisseur avec colle env. 0,060 mm
 Classe thermique: en pointe courte utilisable jusqu'à 300°C
 Couleur: marron/opaque; film support rainuré

dpvlink 9947



Article	Ø	Nombre
LAP-04.ESD	4,0 mm	10.000 Pièce(s)
LAP-06.ESD	6,0 mm	10.000 Pièce(s)
LAP-08.ESD	8,0 mm	10.000 Pièce(s)
LAP-10.ESD	10,0 mm	10.000 Pièce(s)
LAP-12.ESD	12,0 mm	10.000 Pièce(s)
LAP-16.ESD	16,0 mm	10.000 Pièce(s)

Pastilles de masquage standard



Film polyimide résistant aux hautes températures, colle silicone
 Epaisseur avec colle env. 0,055 mm
 Classe thermique: en pointe courte utilisable jusqu'à 300°C
 Couleur: marron/transparents; film support rainuré

dpvlink 9938



Article	Ø	Nombre
LAP-04.1000	4,0 mm	1.000 Pièce(s)
LAP-06.1000	6,0 mm	1.000 Pièce(s)
LAP-08.1000	8,0 mm	1.000 Pièce(s)
LAP-09.1000	9,0 mm	1.000 Pièce(s)
LAP-10.1000	10,0 mm	1.000 Pièce(s)
LAP-12.1000	12,0 mm	1.000 Pièce(s)
LAP-14.1000	14,0 mm	1.000 Pièce(s)
LAP-16.1000	16,0 mm	1.000 Pièce(s)

Pastilles adhésives polyimide



Film polyimide résistant aux hautes températures, colle silicone
 Epaisseur avec colle env. 0,070 mm
 Classe thermique H180: résistance à la chaleur 240°C / 10 min, en pointe courte jusqu'à 260°C
 Couleur: marron/transparents

dpvlink 17999



Article	Ø	Nombre
C-729115.D04	4,0 mm	1.000 Pièce(s)
C-729115.D05	5,0 mm	1.000 Pièce(s)
C-729115.D06	6,0 mm	1.000 Pièce(s)
C-729115.D08	8,0 mm	1.000 Pièce(s)
C-729115.D09	9,0 mm	1.000 Pièce(s)

dpvlink 17999



Article	Ø	Nombre
C-729115.D10	10,0 mm	1.000 Pièce(s)
C-729115.D12	12,0 mm	1.000 Pièce(s)
C-729115.D14	14,0 mm	1.000 Pièce(s)
C-729115.D15	15,0 mm	1.000 Pièce(s)
C-729115.D16	16,0 mm	1.000 Pièce(s)

Systèmes d'aspiration de fumées

Aspirateur de fumée de soudure LDA 1



Cet aspirateur de fumée de soudure a été développé pour absorber des fumées dangereuses aux postes de travail. Il protège activement des maux de tête, des ophtalmies et des symptômes de lassitude qui sont souvent causés par la respiration des fumées de soudure. Le ventilateur axial puissant absorbe les fumées de soudure malodorantes à travers d'un filtre au carbone actif. Des polluants chimiques sont ainsi absorbés de manière efficace.

Comparé aux systèmes d'aspiration installés de manière fixe cet aspirateur a les avantages suivants:

- L'aménagement du poste de travail reste flexible (les appareils ne sont pas montés de manière fixe)
- pas de coûts de maintenance, car il n'y a pas de nettoyage régulier des tuyaux d'aspiration
- Une défaillance d'un seul appareil ne cause pas un arrêt du système complet
- faible consommation d'énergie (18W)
- prix favorable (fabrication en série)

Données techniques

Valeurs des raccords:	220/240 V - 50/60 Hz - 18 W
Débit d'air:	170 m ³ /h
Bruit d'air:	40 dB
Boîtier:	Aluminium anodisé
Dimensions:	150 x 140 x 55 mm

dpvlink 3563



Article	Type
201.250	Aspirateur de fumée de soudure LDA 1 (sans pied)
201.250.CH	Aspirateur de fumée de soudure LDA 1 Version Suisse débit d'air 183 m ³ /h, 8 Watt (sans pied)
201.255	Filtre de carbone actif paquet à 6 pièces
Accessoires	
201.260	Support de table LDS 1

Aspirateur de fumée de soudure LDA 1-R

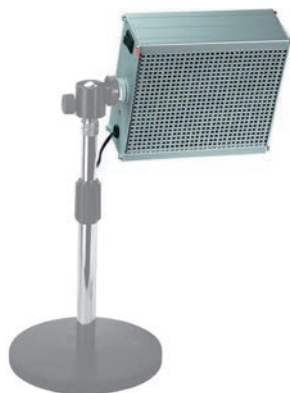

Pour des gaz, vapeurs, aérosols, particules et des matières en suspension toxiques et malodorants.

- filtre spécial pour tous les polluants, aussi pour formaldéhyde
- pour des travaux de soudage avec le soudure sans plomb dans des locaux mal aérés
- aussi pour des travaux avec des polluants dans les salles blanches

Données techniques

Valeurs de raccordement :	220/240 V - 4 W
Débit d'air :	140 m ³ /h
Bruit d'air :	38 dB
Boîtier :	aluminium anodisé
Dimensions :	150 x 140 x 55 mm

dpvlink 21489

Article	Type
201.252	Aspirateur de fumée de soudure LDA 1-R (sans trépied)

201.257	Filtre de remplacement LDF 1-R
---------	---------------------------------------

Accessoires

201.260	Support de table LDS 1
---------	------------------------



Aspirateur de fumée de soudure LDA 2



Grâce à sa forme oblongue et le haut débit d'air cet aspirateur convient particulièrement pour des postes de soudage manuel dans la fabrication des circuits imprimés. L'aspirateur est livré avec un étrier de support.

Données techniques

Valeurs du raccordement:	220/240 V - 50/60 Hz - 36 W
Débit d'air:	340 m ³ /h
Bruit d'air:	44 dB
Boîtier:	Aluminium anodisé
Dimensions:	320 x 140 x 55 mm

dpvlink 6593

Article	Type
201.350	Aspirateur de fumée de soudure LDA 2 avec étrier de support

201.355	Filtre de carbone actif paquet à 6 pièces (2 filtres sont nécessaires par remplacement de filtres)
---------	--



Aspirateur de fumée de soudure LDA 2-R

Par sa forme oblongue et le débit d'air élevé cet appareil convient particulièrement pour des places de soudure manuelle et pour des travaux avec des polluants - aussi dans les salles blanches. Pour des gaz, vapeurs, aérosols, particules et des matières en suspension toxiques et malodorants.

- filtre spécial pour tous les polluants, aussi pour formaldéhyde
- aussi pour des travaux de soudage avec le soudure sans plomb dans des locaux mal aérés
- par une technologie ultra-moderne seulement 5 Watt (correspond à A++)
- très faible niveau de bruit
- opération possible sans trépied
(les trépieds suivants conviennent pour cet aspirateur : LDS 6 et LDS 10)



Données techniques

Valeurs de raccordement :	220/240 V - 5W
Débit d'air :	220 m ³ /h
Bruit d'air :	34 dB
Boîtier :	aluminium anodisé
Dimensions :	320 x 140 x 55 mm

dpvlink 21485

Article	Type
201.360	Aspirateur de fumée de soudure LDA 2-R
201.361	Filtre de remplacement LDF 2-R



Aspirateur de fumée de soudure LDA 4

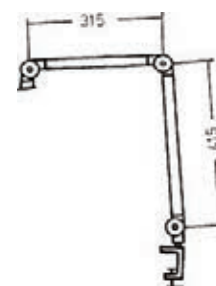

Grâce à l'utilisation de 4 ventilateurs silencieux le niveau de bruit s'élève seulement à 36 dB. Par conséquent, LDA 4 est l'aspirateur le plus léger sur le marché.

Les 4 ventilateurs produisent un débit d'air homogène sur toute la surface de 260 x 220 mm. La durée de vie du filtre est env. 4-6 semaines.

Données techniques

Valeurs de raccordement:	220/240 V - 50/60 Hz - 16 W
Débit d'air:	320 m ³ /h
Bruit d'air:	36 dB
Boîtier:	Aluminium anodisé
Dimensions:	260 x 230 x 55 mm

dpvlink 6601

Article	Type
201.450	Aspirateur de fumée de soudure LDA 4
201.455	Filtre de carbone actif pour LDA 4
201.460	Support de table LDS 6
201.490	Support articulé LDS 10 (approprié pour LDA 1/2/4)



Aspirateur de fumée de soudure et de polluant LDA 600



Grâce à l'utilisation de 6 ventilateurs axiaux, le débit d'air est réparti constamment sur toute la surface. La haute puissance d'aspiration permet l'utilisation à tous les postes de travail, même en cas de grandes quantités de polluant et une plus grande distance à la source de polluant.

La puissance de cet aspirateur dépasse celle de presque tous les systèmes d'aspiration fixes et l'aménagement du poste de travail reste flexible.

Données techniques

Valeurs de raccordement:	220/240 V; 110 W
Débit d'air:	650 m ³ /h
Bruit d'air:	42dBA
Boîtier:	Aluminium anodisé
Dimensions:	445 x 260 x 55 mm

dpvlink 12955



Article	Type
201.600	Aspirateur de polluant LDA 600, complet
201.601	Filtre de remplacement LDF 600

Aspirateur de fumée de soudure WLA 1 LED



L'aspirateur de fumée de soudure absorbe les fumées, gaz et vapeurs malsains produits pendant le soudage et nettoie l'air pollué directement au poste de travail à l'aide d'un filtre carbone actif Poret Carbon.

- deux ventilateurs axiaux silencieux aspire l'air pollué à travers d'un mat filtrant carbone actif qui absorbe les polluants
- la puissance d'aspiration peut être réglée avec un interrupteur à 2 étapes
- une lampe LED (6,2 W) dans la partie supérieur de l'aspirateur assure un éclairage suffisant
- l'appareil est disponible avec support articulé ou comme modèle de table avec étrier de support supplémentaire

Données techniques

Dimensions:	340 x 170 x 260 mm (LxHxH)
Poids de l'appareil de base sans support articulé:	env. 4 kg
Tension:	230 V / 50 W
Puissance de ventilateur:	Niveau I env. 30 m ³ /h Niveau II env. 70 m ³ /h
Filtre:	Carbone actif Poret®-Carbon
Durée de vie du filtre:	env. 40 heures de fonctionnement à une charge moyenne
Eclairage:	lampe LED (6,2 W)

dpvlink 3568



Article	Type
200.200	Aspirateur de fumée de soudure WLA 1 LED
200.201	Support articulé
200.202	Etrier de support
200.203	Filtre de carbone actif de remplacement

Fer à souder avec dispositif d'aspiration

Pendant tous les travaux de soudage des vapeurs et gaz toxiques se dégagent inévitablement. A l'aide d'un tuyau d'aspiration intégré dans le fer à souder ces vapeurs sont absorbés là où elles sont produites - directement au joint de soudure. Au total 5 fers à souder spécialement développés sont disponibles. Mais un retrofit des fers à souder existants est aussi possible sans problèmes.

Kit de fer à souder FE 50 50W / 24V

Weller

Kit de fer à souder FE 50 50W / 24V



se compose de:

N° de commande	Modèle	Description
525.153.99	FE 50	Fer à souder FE 50W/24V avec adaptateur ET-LT et panne à souder LTB
515.020.99	KH 20	Support de sécurité
550.050.99		Etonnoir pour FE 50 / FE 50M
525.409.99		Brosse de nettoyage pour tuyau d'aspiration

dpvlink 13851



Article	Type
533.150.99	Kit de fer à souder FE 50 50W / 24V Pannes à souder appropriées: série ET
525.153.99	Fer à souder FE 50 50W / 24V avec adaptateur ET-LT et panne à souder LTB

Accessoires

515.020.99	Support de sécurité KH 20
515.020.99	Support de sécurité KH 20
550.050.99	Etonnoir pour FE 50/FE 50M
550.050.99	Etonnoir pour FE 50/FE 50M
525.409.99	Brosse de nettoyage pour tuyau d'aspiration
525.409.99	Brosse de nettoyage pour tuyau d'aspiration

Fer à souder FE 50 M Magnastat 50W / 24V

Weller



se compose de:

N° de commande	Modèle	Description
532.152.99	FE 50M	Fer à souder FE 50 W / 24 V contrôlé Magnastat, avec adaptateur PT-LT et panne à souder LTM
550.050.99		Etonnoir pour FE 50 / FE 50M
525.409.99		Brosse de nettoyage pour tuyau d'aspiration

dpvlink 13857



Article	Type
532.152.99	Fer à souder FE 50 M Magnastat 50W / 24V Pannes à souder appropriées: série PT

Accessoires

550.050.99	Etonnoir pour FE 50/FE 50M
550.050.99	Etonnoir pour FE 50/FE 50M
525.409.99	Brosse de nettoyage pour tuyau d'aspiration
525.409.99	Brosse de nettoyage pour tuyau d'aspiration

Kit de fer à souder FE 75 80W / 24V

Weller



se compose de:

N° de commande	Modèle	Description
529.166.99	FE 75	Fer à souder FE 80 W / 24 V avec panne à souder LTB
515.020.99	KH 20	Support de sécurité
525.409.99		Brosse de nettoyage pour tuyau d'aspiration

dpvlink 13858

Article	Type
533.151.99	Kit de fer à souder FE 75 80W / 24V Pannes à souder appropriées: série LT
529.166.99	Fer à souder FE 75 80W / 24V avec panne à souder LT B

Accessoires

515.020.99	Support de sécurité KH 20
515.020.99	Support de sécurité KH 20
525.409.99	Brosse de nettoyage pour tuyau d'aspiration
525.409.99	Brosse de nettoyage pour tuyau d'aspiration

Jeu de rééquipement FE pour fers à souder

Weller



Jeu de rééquipement FE pour fers à souder, fixation du tuyau d'aspiration à l'aide d'une pince, le maniement du fer à souder n'est pas gêné.

dpvlink 9614

Article	Type
525.125.99	Jeu de rééquipement FE pour LR 21, LR 82, TCPS; W 61, W 101, WSP 150 seulement avec support de sécurité AK 1
528.126.99	Jeu de rééquipement FE pour WSF 80D5/8 pour support de sécurité AKS
513.125.99	Jeu de rééquipement FE pour fers à souder DS 22, DS 80 et DSX 80

Accessoires pour fers à souder FE

Weller

dpvlink 13861

Article	Type
536.352.99	Clip de serrage pour tuyau d'aspiration
525.410.00	Tuyau d'aspiration (remplacement, au mètre)

Kits de rééquipement FE universels

Weller



Pour fers à souder Weller WP 80, WSP 80, WMP, WMRP, MLR 21 ou fers à souder avec un diamètre de manche de 10 - 13 mm. Le clip est fixé au fer à souder à l'aide d'un joint torique.

dpvlink 13863

Article	Type
529.186.99	Kit de rééquipement FE avec petit tuyau d'aspiration Ø 6 mm pour WSP 80, WP 80, MLR 21, MLR 80, WMP
529.185.99	Kit de rééquipement FE avec petit tuyau d'aspiration Ø 4,5 mm pour WMRP et WSP 80, WP 80, MLR 21, MLR 80, WMP, recommandé pour travaux de soudage fins
587.448.75	Jeu de clip FE pour kits de rééquipement FE tuyau Ø 4,5 mm
587.448.76	Jeu de clip FE pour kits de rééquipement FE tuyau Ø 6,0 mm

Aspiration des fumées de soudage pour pannes à

WFE



Convertisseur à air comprimé sans entretien, unité portable pour une mise en œuvre centralisée, convient pour une utilisation industrielle sur le long terme

Données techniques :

Fers à souder max :	2
Hauteur/diamètre :	200 x 140 mm
Poids :	2,7 kg
Niveau de bruit :	< 39 dB(A)
Consommation d'air :	30 l/min
Vide max :	20.000 Pa
Pression de service :	3,5 - 6,0 bar

dpvlink 26726

Article	Type
536.402.99	Système d'aspiration des fumées de soudage WFE Fonctionnement à air comprimé, raccordement pour 2 fers à souder

Systeme d'aspiration de fumées de soudage WFE P

Weller



Une pompe à vide électrique assure la dépression nécessaire, 2 niveaux de puissance pour une aspiration optimale avec 2 fers à souder, appareil portable pour une application centralisée, moteur à condensateur sans entretien avec protecteur thermique intégré

Données techniques:

Fers à souder max. :	2
Hauteur/diamètre :	295 x 140 mm
Poids :	4 kg
Niveau de bruit :	45 dB(A)
Tension :	230 V / 50 Hz
Vide max :	30.000 Pa

dpvlink 3579

Article	Type
536.386.99	Système d'aspiration des fumées de soudage raccordement pour 2 fers à souder

Pièces de remplacement pour WFE et WFE P **Weller**

dpvlink 3583 

Article	Taille
587.357.57	Filtre d'évacuation d'air pour WFE et WFE P
536.410.99	Filtre compact pour WFE, WFE P et FT 12 Filtre à particules en suspension H13 et filtre à gaz large bande (50 % de charbon activé, 50 % Chemisorb)
536.407.99	Filtre compact pour vapeurs de colle pour WFE, WFE P et FT 12 Filtre à particules en suspension H13 et filtre à gaz large bande (100 % de charbon activé)
536.421.99	Filtre préliminaire pour poussières F7 pour WFE, WFE P et FT 12 (UE = 3 pièces)

Appareil d'aspiration des fumées de soudage **Zero Smog 20T** **Weller**



Appareil d'aspiration des fumées de soudage 230 V / 50 Hz

- turbine réglée électroniquement et sans entretien
- deux modes d'opération sélectionnable
- contrôle du filtre électronique (LED)
- Affichage électronique du mode de fonctionnement du filtre
- interface RS 232 pour commande à distance
- interface USB pour l'actualisation du logiciel interne, test d'efficacité et enregistrement de données
- Dimensions: 450x450x695mm (LxLxH)
- Poids 45 kg
- Puissance absorbée 530 VA
- Niveau de bruit 51db (A) à une distance de 1 m
- Vide max. 10.000 Pa
- Débit max 100 m³/h
- Capacité max. 20 fer à souder FE

Contenu de livraison:

Appareil d'aspiration des fumées de soudage 230 V / 50 Hz
filtre compact se composant de filtre à particules H13
et filtre à gaz large bande (50 % de charbon activé, 50 % de Chemisorb)
filtre pour poussières fine F 7

dpvlink 17678 

Article	Type
536.706.99	Appareil d'aspiration des fumées de soudage Zero Smog 20T pour l'aspiration avec tuyau d'aspiration au fer à souder

Systèmes pour aspiration de surface **Weller**

Zero Smog EL Kit 1 **Weller**

Grâce au système Easy-Click l'unité d'aspiration de fumée portable avec préfiltre pour poussières fines peut être assemblée **simple et rapidement**. Il est possible de régler la performance variablement. Le kit a une **très grande longévité du filtre**. Un changement de filtre nécessaire est affiché **visuellement**. Le ventilateur de gaz EC puissant assure une très longue durée de vie.



Contenu de livraison :

- unité d'aspiration Zero Smog EL **FT91010699**
- bras d'aspiration flexible **OF15**
- buse de trémie **ALFA**
- kit de filtres H13 **587.627.01**

Modèle	Zero Smog EL
Dimensions	355 x 360 x 455 mm
Poids	8,6 kg
Tension	220 - 240 V
Performance	120 W
Débit	150 m³/h
Niveau de bruit	< 53 db
Pré-filtre	filtre à poussières fines M5
Filtre compact	Filtre à particules H13, filtre à carbon actif
Poste de travail	1 - 2 postes de travail
Compatibilité WX	oui

dpvlink 20601 

Article	Type
FT91012699	Zero Smog EL Kit 1 Unité d'aspiration de fumée avec indicateur d'état du filtre avec bras d'aspiration et buse de trémie

Filtres de remplacement pour Zero Smog EL **Weller**

dpvlink 19148 

Article	Taille
587.627.03	Filtre pour poussières fines M5 pour Zero Smog 2 (10 pièces) et Zero Smog EL
587.627.01	Kit de filtre E12 avec 10 filtres préliminaires M5 Filtre à particules H13 et filtre à gaz large bande (10 % de charbon activé)

Zero Smog TL Kits

Weller

L'unité d'aspiration de fumée portable avec préfiltre pour poussières fines peut être assemblée simplement et rapidement. Elle convient pour un positionnement flexible. Absorbent la fumée avec la **buse métallique chanfreinée à proximité directe** du composant à souder. Lorsque vous voulez **absorber la fumée d'une plus grande surface, la buse de trémie Alfa** est le bon outil. Le kit une très grande longévité des filtres. Un **système de notification automatique de changement de filtre** indique **visuellement et acoustiquement** qu'il faut changer le filtre.



- saisir les polluants à la source
- performance d'aspiration puissante
- simple emboîtement par système Easy-Click
- pré-filtre séparément échangeable
- affichage visuel et acoustique de changement de filtre



Contenu de livraison :

- unité d'aspiration Zero Smog TL **FT91013699**
- ZSRS Zero Smog Remote (2m) **FT91000033**
- bras d'aspiration flexible **OF10** (1x avec kit 1; 2x avec kit 2)



Modèle	Zero Smog TL
Dimensions	355 x 330 x 455 mm
Poids	9 kg
Voltage	220 - 240 V
Performance	120 W
Niveau de bruit	< 50 db
Pré-filtre	Filtre à poussières fines F7
Filtre compact	Filtre à particules H13 et 10% filtre à charbon actif

dpvlink 20604



Article Type

- | | |
|------------|---|
| FT91015699 | Zero Smog TL Kit 1 FN
en addition : <ul style="list-style-type: none"> • buse de trémie ALFA • vanne d'arrêt avec fixation de table • tuyau d'aspiration 3 m |
| FT91017699 | Zero Smog TL Kit 2 FN
en addition : <ul style="list-style-type: none"> • 2 x buses de trémie ALFA • 2 x clips de fixation diamètre 63 mm |
| FT91016699 | Zero Smog TL Kit 2 SN
en addition : <ul style="list-style-type: none"> • 2 x buses en métal chanfreinées diamètre 60 mm • 2 x clips de fixation diamètre 63 mm |

Zero Smog 4V

Weller

L'appareil d'aspiration Zero Smog 4V est facile à installer et à utiliser. Une soufflerie puissante sans entretien assure une aspiration des fumées continue avec des débits maximaux jusqu'à 230 m³/h. La fonction CFC règle automatiquement la vitesse du ventilateur, optimise la force d'aspiration et réduit la consommation d'énergie.



- Appareil d'aspiration pour l'utilisation sur jusqu'à 4 postes de travail
- Fonction Constant Flow Control (CFC) assure une aspiration régulée optimale à chaque poste de travail, indépendamment du nombre de postes de travail connecté
- Contrôle électronique des filtres avec alarme visuelle et acoustique
- Test d'efficacité par connexion USB
- 4 roulettes pour une utilisation flexible
- Utilisable à distance via une connexion RS 232
- Faible niveau de bruit

Données techniques Zero Smog 4V:

Dimensions (LxLxH), poids:	345x325x505 mm, 19 kg
Niveau de bruit:	48 dB(A)
Tension:	230 V, 50 Hz
Capacité d'aspiration max.:	230 m ³ /h
Vide max.:	2700 Pa
Puissance absorbée:	275 W

dpvlink 16607



Article Type

- | | |
|------------|--|
| 536.606.99 | Zero Smog 4V
avec filtre compact (filtre à particules H13 et filtre à gaz large bande) et filtre préliminaire pour poussières fines F7 |
| 536.616.99 | Zero Smog 4V
avec filtre à gaz large bande spécial pour vapeurs de colle |

Zero Smog 4V Kit1 Buse

Weller



se compose de:

- Appareil d'aspiration Zero Smog 4V (536.606.99)
- Kit 1 buse (536.572.99)

dpvlink 16611



Article Type

- | | |
|------------|--|
| 536.636.99 | Zero Smog 4V Kit1 Buse
pour 1 poste de travail |
|------------|--|

Zero Smog 4V Kit2 Buse

Weller



se compose de:

- Appareil d'aspiration Zero Smog 4V (536.606.99)
- 2x Kit 1 buse (536.572.99)

dpvlink 16613

Article Type

536.656.99 **Zero Smog 4V Kit2**
pour 2 postes de travail



Zero Smog 4V Kit1 Entonnoir

Weller



se compose de:

- Appareil d'aspiration Zero Smog 4V (536.606.99)
- Kit 1 entonnoir (536.571.99)

dpvlink 16615

Article Type

536.626.99 **Zero Smog 4V Kit1 Entonnoir**
pour 1 poste de travail



Zero Smog 4V Kit2 Entonnoir

Weller



se compose de:

- Appareil d'aspiration Zero Smog 4V (536.606.99)
- 2x Kit 1 entonnoir (536.571.99)

dpvlink 16617

Article Type

536.646.99 **Zero Smog 4V Kit2 Entonnoir**
pour 2 postes de travail



Filtres de remplacement pour Zero Smog 2 / Zero Smog 4V

Weller

dpvlink 15054

Article Taille

587.359.37 **Filtre pour poussières M5 pour Zero Smog 4V**

selon DIN EN 779
Tailles de particules jusqu'à 100 µm
(UE = 10 pièces)

587.359.38 **Filtre pour poussières fines F7 pour Zero Smog 4V**

selon DIN EN 779
Tailles de particules jusqu'à 10 µm
(UE = 10 pièces)

587.359.36 **Filtre compact pour Zero Smog 4V**

se compose de filtre à particules H13 filtre à gaz large bande (50 % de charbon actif, 50 % de Chemisorb)

587.358.95 **Filtre compact pour vapeurs colle pour Zero Smog 2 et Zero Smog 4V**

se compose de filtre à gaz large bande (50 % de charbon actif, 50 % de Chemisorb)



Zero Smog 6V

Weller

L'appareil d'aspiration Zero Smog 6V est extrêmement convivial, concernant aussi l'installation simple et rapide que le remplacement des filtres. Il fait très peu de bruit et si compact qu'il peut être mis en place directement dans la zone de travail.

Les composants de haute qualité utilisés permettent de contenir les coûts d'entretien et d'augmenter la durée de vie de l'appareil. Afin de prolonger la durée d'utilisation des filtres et optimiser l'efficacité énergétique, l'appareil est équipé d'une fonction de réglage automatique de la vitesse (CFC). Cette fonction est indépendante du nombre de poste de travail connectés. Pour augmenter la capacité de filtration, il est possible de connecter un filtre préliminaire externe à l'appareil d'aspiration.



- Appareil d'aspiration pour l'utilisation sur jusqu'à 8 postes de travail
- La fonction Constant Flow Control (CFC) assure une aspiration régulée optimale à chaque poste de travail, indépendamment du nombre de postes de travail connectés
- Contrôle électronique des filtres avec alarme visuelle et acoustique
- Test d'efficacité par connexion USB
- 4 roulettes pour une utilisation flexible
- Utilisable à distance via une interface RS 232
- Faible niveau de bruit

Données techniques Zero Smog 6V:

Dimensions (LxLxH), poids:	460x460x665 mm, 40 kg
Niveau de bruit:	51 dB(A)
Tension:	230 V, 50 Hz
Capacité d'aspiration max.:	645 m³/h
Vide max.:	3000 Pa
Puissance absorbée:	460 W

dpvlink 17100

Article Type

536.666.99 **Zero Smog 6V**
avec filtre compact (filtre à particules H13 et filtre à gaz large bande) et filtre préliminaire pour poussières fines F7

536.676.99 **Zero Smog 6V**
avec filtre à gaz large bande spécial pour vapeurs de colle



Filtres de remplacement pour Zero Smog 6V

Weller



dpvlink 13589

Article Taille

587.358.37 **Filtre pour poussières fines M5**
(10 pièces)

587.358.36 **Filtre pour poussières fines F7**
(10 pièces)

587.358.38 **Filtre compact**
se compose de filtre à particules H13 filtre à gaz large bande (50 % de charbon actif, 50 % de Chemisorb)

587.358.35 **Filtre à gaz large bande**
Filtre à gaz large bande (50 % de charbon actif, 50 % Chemisorb)



Filtre préliminaire (externe) pour Zero Smog 4V et 6V

Un filtre préliminaire doit être utilisé en cas d'applications avec des bains de brasage, des soudages automatiques ou d'autres applications créant de la poussière. Celui-ci permet d'augmenter nettement la durée de vie de l'unité de filtration principale.

Le filtre préliminaire peut être installé directement sur le Zero Smog 6V ou sur tout autre système d'aspiration de surface WellerFT en qualité de composant externe du système d'aspiration des fumées de soudage.



dpvlink 13594

Article	Taille
587.358.60	Filtre à poche F7 pour applications à haute proportion de poussières fines dans l'air ambiant
587.359.24	Filtre en non-tissé pour applications à haute teneur en flux ou pour la fonte de fils vernis



Appareil d'aspiration MG 130

L'appareil d'aspiration MG 130 est simple à installer et à utiliser. Il peut être immédiatement installé sur le poste de travail, connecté et mis en service.



- Appareil d'aspiration pour l'utilisation sur 1-2 postes de travail
- Alarme de filtre et configuration de débit volumétrique à 3 niveaux
- Design ultra mince avec petite surface d'exposition
- Alimentation à découpage 100-240 V (pour une utilisation partout dans le monde)

Données techniques MG 130:

Dimensions (LxLxH), poids:	460x210x500 mm, 11 kg
Niveau de bruit:	< 52 dB(A)
Tension:	100-240 V, 50/60 Hz
Capacité d'aspiration max.:	140 m ³ /h
Vide max.:	2300 Pa
Puissance absorbée:	100 W

dpvlink 19149

Article	Type
130-1000	MG 130 avec filtre compact (filtre à particules H13 et filtre à gaz large bande) et filtre préliminaire pour poussières fines F7



MG 130 Kit Buse

se compose de :

- Appareil d'aspiration MG 130 (130-1000)
- 2x bras d'aspiration 1,0m (OF10)
- 2x buse d'aspiration chanfreinée (FT-NL)

dpvlink 19152

Article	Type
130-1055-ESD	MG 130 Kit Buse avec filtre compact (filtre à particules en suspension H13 et filtre à gaz large bande) et filtre préliminaire pour poussières F7



MG 130 Kit Trémie

besteht aus:

- Appareil d'aspiration MG 130 (130-1000)
- 2x bras d'aspiration 1,0 m (OF10)
- 2x buse de trémie (750.ALFA-ESD)

dpvlink 19154

Article	Type
FT91000103	MG 130 Kit Trémie avec filtre compact (filtre à particules en suspension H13 et filtre à gaz large bande) et filtre préliminaire pour poussières F7



Filtres de remplacement pour MG 130



dpvlink 19156

Article	Taille
130-2010	Filtre pour poussières fines F7 pour MG 130 (5 pièces)
130-2000-ESD	Filtre compact Filtre à particules H13 et filtre à gaz large bande



MG 100S

L'appareil d'aspiration MG 100S convient particulièrement pour les applications avec haute émission de gaz nocifs.

La télécommande permet de régler différentes vitesses ainsi que la fonction d'alarme du filtre, même à distance. Pour faciliter l'installation, l'appareil MG 100S peut être attaché à la table de travail à l'aide d'une suspension.



- Appareil d'aspiration pour l'utilisation sur jusqu'à 2 postes de travail
- Grand volume de filtration de gaz
- Contrôle électronique des filtres avec alarme
- Réglage de débit volumétrique variable
- Extrêmement petite surface d'exposition
- Alimentation à découpage 100-240 V (convient pour l'utilisation partout dans le monde)

Données techniques MG 100S:

Dimensions (LxLxH), poids:	460x210x610 mm, 15 kg
Niveau de bruit:	< 52 dB(A)
Tension:	100-240 V, 50/60 Hz
Capacité d'aspiration max.:	140 m ³ /h
Vide max.:	2300 Pa
Puissance absorbée:	100 W

dpvlink 3727

Article	Type
100-1000-ESD	MG100S Appareil d'aspiration des fumées de soudage sans bras d'aspiration avec filtre compact (filtre à particule H13 et filtre à gaz large bande)
780-3001-ESD	Suspension pour table de travail



MG 100S Kit 1



se compose de:

- Appareil d'aspiration MG 100S (110-1000-ESD)
- Kit 1 trémie (536.571.99)

dpvlink 19165

Article Type

100-1056-ESD **MG 100S Kit 1**



MG 100S Kit 2



se compose de:

- Appareil d'aspiration MG 100S (100-1000-ESD)
- 2x bras d'aspiration 1,5 m (OF15)
- 2x buse de trémie (750.ALFA-ESD)

dpvlink 19167

Article Type

100-1055-ESD **MG 100S Kit 2**



Filtre de remplacement pour MG 100S



dpvlink 19161

Article Taille

100-2000-ESD **Filtre compact standard**
Filtre à particules H13 et filtre à gaz à large bande gasfilter (50% de charbon actifs, 50% Chemisorb)

100-2003-ESD **Filtre compact MEK**
Filtre à particules H13 et filtre à gaz à large bande gasfilter (100% de Chemisorb)

100-2012-ESD **Filtre compact pour solvants**
Filtre à particules H13 et filtre à gaz à large bande gasfilter (100% de charbon activé)



Filtre préliminaire (externe) pour MG 100



Un filtre préliminaire doit être utilisé en cas d'applications avec des bains de brasage, des soudages automatiques ou d'autres applications créant de la poussière. Celui-ci permet d'augmenter nettement la durée de vie de l'unité de filtration principale.



dpvlink 19176

Article Taille

PF-1000 **Filtre préliminaire**
Livré avec pinces et tuyau de connexion de 2 m



MG 140 pour salle blanche



L'appareil d'aspirateur MG 140 est adapté pour des applications dans les salles blanches classe 10000 pour une aspiration de surface de gaz et de particules. L'unité portable permet de passer facilement d'une poste de travail à un autre.

La commande à distance permet de régler la vitesse de la turbine ainsi que l'alarme de manière conviviale.



- Appareil d'aspiration pour l'utilisation sur jusqu'à 2 postes de travail
- Grand volume de filtration de gaz
- Contrôle électronique des filtres avec alarme
- Réglage de débit volumétrique variable
- Système de filtration à 3 niveaux
- 4 roulettes pour une utilisation flexible
- Installation simple et rapide
- Alimentation à découpage 100-240 V (convient pour l'utilisation partout dans le monde)

Données techniques MG 140:

Dimensions (LxLxH), poids:	350x335x655 mm, 18 kg
Niveau de bruit:	< 50 dB(A)
Tension:	100 - 240 V, 50/60 Hz
Capacité d'aspiration max.:	140 m ³ /h
Vide max.:	2300 Pa
Puissance absorbée:	100 W

dpvlink 17243

Article Type

145-1000-ESD **MG 140**
avec filtre compact (filtre à particules H13 et filtre à gaz large bande) et filtre préliminaire pour poussières fines F7

145-1002-ESD **MG 140**
avec filtre compact salle blanche spécial



Filtres de remplacement pour MG 140



dpvlink 19170

Article Taille

145-2000-ESD **Filtre compact standard**
Filtre à particules H13 et filtre à gaz à large bande (50% de charbon actifs, 50% Chemisorb)

145-2003-ESD **Filtre compact MEK**
Filtre à particules H13 et filtre à gaz à large bande (100% de Chemisorb)

145-2012-ESD **Filtre compact pour solvants**
Filtre à particules H13 et filtre à gaz à large bande (100% de charbon actifs)

145-2002-ESD **Filtre compact pour salle blanche**
2x filtre à particules H13 et filtre à gaz à large bande (50% de charbon actifs, 50% Chemisorb)

145-4000 **Filtre pour poussières fines F8**
2 pièces



Télécommande

Weller

dpvlink 13656



Article Type
587.627.24 **Adaptateur WX pour télécommande de Zero Smog**
Adaptateur WX pour la télécommande des appareils Zero Smog 4V, 6V. La télécommande 587.359.09 et le câble de connexion WX 587.647.10 sont nécessaires.



700-3057 **Télécommande pour appareils MG**
connectable à MG 130, 140 et 100S



531.191.99 **Câble d'interface pour télécommande WCB2**
Câble d'interface pour télécommande RS 232 pour WCB2

Accessoires

587.647.10 Câble de raccordement WX

Bras d'aspiration Easy-Click 60

Weller

dpvlink 13577



Article Type
536.571.99 **Bras d'aspiration KIT 1WF avec trémie**

- Vanne d'arrêt avec pince de table (536.574.99)
- Bras d'aspiration flexible, 3 m (700-3051-ESD)
- Bras d'aspiration ø 60 mm, 1 m (0F10)
- Buse de trémie ALFA (536.573.99)



536.572.99 **Bras d'aspiration KIT 1 WF avec buse**

- Vanne d'arrêt avec pince de table (536.574.99)
- Bras d'aspiration flexible, 3 m (700-3051-ESD)
- Bras d'aspiration ø 60 mm, 1 m (0F10)
- Buse chanfreinée (536.577.99)



587.627.70 **Bras d'aspiration KIT 1 WF 32 avec buse**

- Vanne d'arrêt avec pince de table (536.574.99)
- Bras d'aspiration flexible, 3 m (700-3051-ESD)
- Bras d'aspiration ø 32 mm, 1 m (536.580.99)
- Buse chanfreinée (587.628.34)



587.627.63 **Bras d'aspiration KIT 1S WF 1 articulation avec trémie**

- Bras d'articulation (1 articulation) avec papillon et pince de table (587.627.47)
- Bras d'aspiration flexible, 3 m (700-3051-ESD)
- Bras d'aspiration ø 60 mm, 0,7 m (0F07)
- Buse de trémie (ALFA)

dpvlink 13577



Article Type
536.579.99 **Bras d'aspiration KIT 1S WF 2 articulations avec buse chanfreinée**
Bras d'articulation (2 articulations) avec papillon et pince de table (536.598.99) Bras d'aspiration flexible, 3 m (700-3051-ESD) Bras d'aspiration ø 60 mm, 0,7 m (0F07) Buse chanfreinée (FT-NL)



587.627.47 **Bras d'aspiration 1 articulation**
avec papillon et pince de table



536.598.99 **Bras d'aspiration 2 articulations**
avec papillon et pince de table



FT-4402 **Bras d'aspiration double 1 articulation**
avec papillon et pince de table



FT-3470 **Bras d'aspiration 1 articulation pour fixation murale**
avec papillon



FT-3417 **Rallonge articulée pivotante**
avec rallonge et rotation (pour tous les bras Easy-Click 60)



FT-3446 **Bras d'aspiration avec articulation à rotule**
avec vanne d'arrêt et pince de table à articulation à rotule

Accessoires pour aspiration de surface Easy-Click-60



dpvlink 15097



Article	Type
536.580.99	Buse ESD chanfreinée en aluminium WF 32 ø 32 mm, chanfreinée à 45°, longueur: 1 m
0F07	Bras d'aspiration flexible, 0,7 m ø 60 mm, antistatique
0F10	Bras d'aspiration flexible, 1 m ø 60 mm, antistatique
536.573.99	Buse Easy-Click 60 en forme de trémie pour bras flexibles et d'aspiration, largeur 230 mm, longueur 100 mm.
FT-ALFA-T-ESD	Buse Easy-Click 60 en forme de trémie, transparente pour bras flexibles et d'aspiration, largeur 230 mm, longueur 100 mm.
536.577.99	Buse chanfreinée Easy-Click 60 ø 60 mm, longueur: 130 mm
FT-N	Buse chanfreinée Easy-Click 60 ø 50 mm, longueur: 130 mm
FT-NS	Buse chanfreinée Easy-Click 60 avec noyau ø 50 mm, longueur: 130 mm
FT-P	Buse en P, conduite de buse chanfreinée ø 50 mm, longueur réglable: 105-235 mm
FT-U-ESD	Buse Easy-Click 60 pour des bras flexibles et d'articulation, largeur 190 mm, longueur 100 mm.
FT-Z	Adaptateur pour la fixation des buses sur des bras d'aspiration fixes
587.627.67	Raccord de tuyau Easy-Click 60 droit

dpvlink 15097



Article	Type
587.627.69	Raccord de tuyau Easy-Click 60 angle de 90° ø 60 mm
700-3051-ESD	Tuyau d'aspiration Easy-Click 60 ø 60 mm, longueur 3 m, plastique, gris/noir, flexible
587.627.55	Raccord double Easy-Click 60 ø 60 mm, pour prolongation du tuyau flexible
587.627.66	Pièce en T Easy-Click60 avec 2 bornes à fiche et 1 manchon enfichable
587.627.65	Vanne d'arrêt Easy Click 60 WFFV pour bras d'aspiration sans vanne
536.574.99	Vanne d'arrêt Easy Click 60 Fixation de table 60 mm pour bras et tuyau d'aspiration avec vanne d'arrêt et 2 pinces de table
536.575.99	Jeu de pinces de table 2 pièces, ouverture maximale de la mâchoire 100 mm, métal
587.627.50	Adaptateur 40/60 recommandé pour le raccordement aux systèmes d'aspiration 60 mm, en combinaison avec les systèmes antérieurs 50WFTB et WFEMP50.
587.627.53	Adaptateur pour le raccordement des tuyaux 50/60 avec joint torique en silicone, diamètre 50 mm. Pour le raccordement de tuyaux flexibles 60 mm aux appareils d'aspiration WFE 2S, 2ES, 2CS + conduites 50 mm

Système de conduite 75 aspiration de surface Weller

En cas de l'aspiration de surface, le débit est plus importante que la dépression. Contrairement à l'aspiration au niveau de la panne à souder, un système de conduites avec un grand diamètre est nécessaire ici. Un diamètre de conduites trop petit augmenterait inutilement la résistance à l'écoulement et réduirait la puissance d'aspiration en conséquence. Pour cette raison, Weller offre pour l'aspiration de surface le système de conduites 75 avec un diamètre de 75 mm. Dans le cas de systèmes décentralisés, ce système permet également de réaliser des parcours de conduites longs sans perte de puissance. Pour les systèmes centraux directement au poste de travail, le tuyau flexible d'aspiration de 50 avec les pièces de raccordement correspondantes suffit. *PEHD = polyéthylène haute densité, PE = polyéthylène.

dpvlink 13644



Article	Type
587.358.56	Adaptateur PEHD sans manchons enfichables du système de conduites 75 sur le système de conduites 50
587.353.13	Tuyau d'aspiration 75, ø 75 mm p.ex. pour le raccordement sur un système décentralisé à l'aide d'un conduite d'aspiration 75 mm, flexible

Métaux d'apport et produits de soudage

Étain de soudure en barre

Les étains de soudure électroniques **ISO-Tin®** sont produits des métaux purs de la première fusion.

Produit	Alliage	Point de fusion	Application
Sn100Ni+ ^{***}	Sn99.3Cu0.7AgNiGe	227 °C eutectique	soudage à la vague, soudage sélectif
Sn100C ^{***}	Sn99.3Cu0.7NiGe	227 °C eutectique	soudage à la vague, soudage sélectif
Sn99Ag+ ^{***}	Sn99Ag0.3Cu0.7NiGe	217 °C - 222 °C	soudage à la vague, soudage sélectif
Sn98Ag+ ^{***}	Sn98Ag1.2Cu0.7NiGe	217 °C eutectique	soudage à la vague, soudage sélectif
Sn96Ag+ ^{***}	Sn96.5Ag3.0Cu0.5NiGe	217 °C eutectique	soudage à la vague, soudage sélectif
Sn95Ag+ ^{***}	Sn95.5Ag3.8Cu0.7NiGe	217 °C eutectique	soudage à la vague, soudage sélectif
Sn96.5Ag3.0Cu0.5	Sn96.5Ag3.0Cu0.5	217 °C eutectique	soudage à la vague, soudage sélectif
SAC*	Sn95.5Ag3.8Cu0.7	217 °C eutectique	soudage à la vague, soudage sélectif
Sn96.5Ag3.5	Sn96.5Ag3.5	221 °C eutectique	soudage à la vague, soudage sélectif
Sn99.3Cu0.7	Sn99.3Cu0.7	227 °C eutectique	soudage à la vague, soudage sélectif
Sn63Pb37	Sn63Pb37	183 °C eutectique	soudage à la vague, soudage sélectif
Sn60Pb40	Sn60Pb40	183 °C - 190 °C	soudage à la vague, soudage sélectif

* Brevet NIHON SUPERIOR : DE 69918758; numéro de brevet européen : 0985486

** Brevet Fuji : DE- brevet n° 19816671C2; brevet US n° 6.179.935B1; brevet Japon n° 3296289

Tous les étains de soudure électroniques sont aussi disponibles comme soudure rechargeable sans cuivre.

250 g	Barres triangulaires	400 mm
400 g	Barres	330 x 20 x 10 mm
1000 g	Barres	330 x 20 x 20 mm
3500 g	blocs avec œillet de suspension	545 x 47 x 20 mm

Aussi disponible en tant que fil massif enroulé sur une bobine destiné à l'aménagement automatique et comme segment de fil pour le premier remplissage.

Étain de soudure en barre sans plomb FELDER

Étain de soudure en barre ISO-Tin® Sn99Ag+[®] FELDER



FELDER étain de soudure en barre ISO-Tin® Sn99Ag+[®] bleifrei

Alliage: Sn99Ag0,3Cu0,7NiGe
Point de fusion: 217 - 227°C

dpvlink 15118

Article	Point de fusion	Forme	Poids [g]
FE-5512811026	217 - 227	Barres	env. 400

Étain de soudure en barre ISO-Tin® S-Sn99Cu1 FELDER



FELDER étain de soudure en barre ISO-Tin® S-Sn99Cu1 bleifrei

Alliage: Sn99,3Cu0,7
Point de fusion: 227°C

dpvlink 15110

Article	Point de fusion	Forme	Poids [g]
FE-12940120	227	Barres triangulaires	env. 250

Étain de soudure en barre ISO-Tin® Sn100Ni+ FELDER



Étain de soudure en barre FELDER ISO-Tin® Sn100Ni+ bleifrei

Alliage : Sn99,3CuNi,Ge
Point de fusion : 227°C

dpvlink 19885

Article	Point de fusion	Forme	Poids [g]
FE-5512941026	227	Barres	env. 400

Étain de soudure en barres ISO-Tin® Sn100C FELDER



Étain de soudure en barres FELDER ISO-Tin® Sn100C bleifrei

Alliage: Sn99,3Cu0,7NiGe
Point de fusion: 227°C

dpvlink 19947

Article	Point de fusion	Forme	Poids [g]
FE-5612940040	227	Barres	env. 1000g

Étain de soudure en barre avec plomb FELDER

Étain de soudure en barre ISO-Tin® Sn63Pb37 FELDER



FELDER étain de soudure en barre ISO-Tin® S-Sn63Pb37

Alliage: Sn63Pb37E
Point de fusion: 183°C

dpvlink 15116

Article	Point de fusion	Forme	Poids [g]
FE-12780120	183	Barres triangulaires	env. 250

Étain de soudure

Étain de soudure sans plomb FELDER

Fils à souder ISO-Core® RA Sn99,3Cu0,7NiGe® FELDER

Alliage: Sn99,3Cu0,7NiGe **bleifrei**
 Point de fusion: 227°C eutectique

dpvlink 15253

Article	Diamètre in mm	Forme	Poids [g]
FE-5518940520	0,5	Bobine	250
FE-5518940730	0,75	Bobine	500
FE-5518941030	1,0	Bobine	500

- D'autres diamètres/tailles de bobine sur demande -

Fils à souder ISO-Core® RA Sn96Ag04Cu0,7 FELDER

Alliage: Sn95,5Ag3,8Cu0,7 **bleifrei**
 Point de fusion: 217°C eutectique

dpvlink 15245

Article	Diamètre in mm	Forme	Poids [g]
FE-18840520	0,5	Bobine	250
FE-18840730	0,75	Bobine	500
FE-18841030	1,0	Bobine	500

- D'autres diamètres/tailles de bobine sur demande -

Fils à souder ISO-Core® EL Sn99,3Cu0,7 FELDER

Alliage: Sn99,3Cu0,7 **bleifrei**
 Point de fusion: 227°C eutectique

dpvlink 15257

Article	Diamètre in mm	Forme	Poids [g]
FE-20940520	0,5	Bobine	250
FE-20940730	0,75	Bobine	500
FE-20941030	1,0	Bobine	500

- D'autres diamètres/tailles de bobine sur demande -

Fils à souder ISO-Core® EL Sn96Ag04Cu0,7 FELDER

Alliage: Sn95,5Ag3,8Cu0,7 **bleifrei**
 Point de fusion: 217°C eutectique

dpvlink 15261

Article	Diamètre in mm	Forme	Poids [g]
FE-20840520	0,5	Bobine	250
FE-20840730	0,75	Bobine	500
FE-20841030	1,0	Bobine	500

- D'autres diamètres/tailles de bobine sur demande -

Fils à souder ISO-Core® ELR Sn100Ni+® FELDER

Alliage: Sn99,3CuNiGe **bleifrei**
 Point de fusion: 227°C eutectique

dpvlink 15299

Article	Diamètre in mm	Forme	Poids [g]
FE-554094052010	0,5	Bobine	250
FE-554094073010	0,75	Bobine	500
FE-554094103010	1,0	Bobine	500

- D'autres diamètres/tailles de bobine sur demande -

Fils à souder ISO-Core® ELR Sn99.3Cu0.7 FELDER

Alliage: Sn99.3Cu0.7 **bleifrei**
 Point de fusion: 227°C eutectique

dpvlink 15291

Article	Diamètre in mm	Forme	Poids [g]
FE-4094052010	0,5	Bobine	250
FE-4094073010	0,75	Bobine	500
FE-4094103010	1,0	Bobine	500

- D'autres diamètres/tailles de bobine sur demande -

Fils à souder ISO-Core® Clear Sn100Ni+ FELDER

Alliage: Sn99,3CuNiGe **bleifrei**
 Point de fusion: 227°C

dpvlink 19889

Article	Diamètre in mm	Forme	Poids [g]
FE-5552940520	0,5	Bobine	250
FE-5552940530	0,5	Bobine	500
FE-5552940730	0,75	Bobine	500
FE-5552941030	1,0	Bobine	500

- D'autres diamètres/tailles de bobine sur demande -

Fils à souder ISO-Core® Clear Sn96.5Ag3Cu0.5 FELDER

Alliage: Sn96.5Ag3Cu0.5 **bleifrei**
 Point de fusion: 217-219°C

dpvlink 19894

Article	Diamètre in mm	Forme	Poids [g]
FE-52760520	0,5	Bobine	250
FE-52760530	0,5	Bobine	500
FE-52760730	0,75	Bobine	500
FE-52761030	1,0	Bobine	500

- D'autres diamètres/tailles de bobine sur demande -

Étain à souder avec plomb FELDER

Fils à souder ISO-Core® RA S-Sn60Pb40

FELDER

Alliage: Sn60Pb40
Point de fusion: 183°C - 190°C

dpvlink 15249



Article	Diamètre in mm	Forme	Poids [g]
FE-18600520	0,5	Bobine	250
FE-18600730	0,75	Bobine	500
FE-18601030	1,0	Bobine	500

- D'autres diamètres/tailles de bobine sur demande -

Fils à souder ISO-Core® EL S-Sn60Pb40

FELDER

Alliage: Sn60Pb40
Point de fusion: 183°C - 190°C

dpvlink 15265



Article	Diamètre in mm	Forme	Poids [g]
FE-20600520	0,5	Bobine	250
FE-20601030	1,0	Bobine	500
FE-20600730	0,75	Bobine	500

- D'autres diamètres/tailles de bobine sur demande -

Fils à souder ISO-Core® EL S-Sn62Pb36Ag2

FELDER

Alliage: Sn62Pb36Ag2
Point de fusion: 179°C eutectique

dpvlink 15273



Article	Diamètre in mm	Forme	Poids [g]
FE-20720530	0,5	Bobine	500
FE-20720730	0,75	Bobine	500
FE-20721030	1,0	Bobine	500

- D'autres diamètres/tailles de bobine sur demande -

Fils à souder ISO-Core® ELR S-Sn60Pb40

FELDER

Alliage: Sn60Pb40
Point de fusion: 183°C - 190°C

dpvlink 15287



Article	Diamètre in mm	Forme	Poids [g]
FE-4060052010	0,5	Bobine	250
FE-4060073010	0,75	Bobine	500
FE-4060103010	1,0	Bobine	500

- D'autres diamètres/tailles de bobine sur demande -

Fils à souder massif

FELDER

Alliage: Sn63Pb37
Point de fusion: 183°C eutectique

dpvlink 15305



Article	Diamètre in mm	Forme	Poids [g]
FE-14753040	3,0	Bobine	1000

- D'autres diamètres/tailles de bobine sur demande -

Crème à braser

Crèmes à braser Felder



ISO-Cream® crèmes à braser CMS de Felder assurent une haute flexibilité. Sur demande du client, toutes les crèmes CMS **ISO-Cream**® peuvent être ajustées aux viscosités entre 300 et 900 Pa s (selon Brookfield, 5 rpm, broche TF, 25 °C). Des procédures d'essai et de contrôle à base des normes nationales et internationales garantissent des qualités 100% constantes sur tous les lots.

Crèmes à braser tendre CMS No-clean

Mélange homogène, prêt à l'usage et inodore de poudre métallique, des liants, solvants, flux et agents thixotropiques.

ISO-Cream ® "EL 5510"	No-clean crème à braser CMS, un très bon mouillage aux applications <u>sans plomb</u> . Stabilité des contours supérieure, propriétés d'impression optimales, résistance superficielle très haute. Longue période de traitement d'au moins de 48 heures. Appropriée pour des applications de refusion. (ROL0)
ISO-Cream ® "Clear"	No-clean crème à braser CMS, un très bon mouillage sur toutes les surfaces de circuits imprimés, surtout NiAu et NiPd dans une atmosphère normale et contrôlée ainsi que dans la phase vapeur, sans halogène (<0,01%), sans colophane, résidus clairs et discrets, faible tendance à une formation de vides
ISO-Cream ® "EL 3202"	No-clean crème à braser CMS, idéale pour des <u>brasages en phase vapeur</u> . Particulièrement appropriée pour <u>l'impression par stencil</u> . Peu de résidus limpides. Période de traitement plus longue d'au moins de 48 heures. (ROL1)
ISO-Cream ® "EL 3203"	No-clean crème à braser avec mit adhérence puissante pour l'application dans des automates d'équipement à haute accélération ou bien à haute ralentissement. Circuits imprimés à équiper jusqu'à 32 heures. Haute stabilité de contours, haute dureté de vie sur la raclette (jusqu'à 8 heures). (ROL1)

Crèmes à braser tendre spéciales CMS

Pour des travaux de brasage des composants peu brasables avec processus de nettoyage en aval. Mélange homogène, prêt à l'usage et inodore de poudre métallique, des liants, solvants, flux et agents thixotropiques.

ISO-Cream ® "RA 2601"	Flux conformes à la norme DIN EN 29454.1, 1.1.3.C ou bien DIN EN 61190-1-3, ROM1. Particulièrement pour des parts de brasage difficiles à mouiller. Les résidus de flux aux circuits brasés doivent être supprimés.
ISO-Cream ® "ELW 2303"	Flux conformes à la norme DIN EN 29454.1, 1.1.3.C ou bien DIN EN 61190-1-3, ORM0. Crème à braser avec des résidus solubles dans l'eau. Mouillage excellent sur toutes les surfaces courante. Les résidus peuvent être supprimés complètement à l'eau distillée.

Boîtes	250 g et 500 g
Cartouches	6 et 12 oz Semco®
Cassettes	ProFlow™ et PuckPack™
Distributeur Cartouches	5, 10 et 30 ccm

bleifrei Alliances	
Sn96Ag+® Sn96.5Ag3Cu0.5NiGe	217 - 219 °C
Sn100Ni+® Sn99.3Cu0.7AgNiGe	227 °C eutectique
Sn95.5Ag4Cu0.5	217 °C eutectique
Sn96.5Ag3.5	221 °C eutectique
Bi58Sn42	138 °C eutectique

Alliages avec plomb	
Sn62Pb36Ag2	179 °C eutectique
Sn63Pb37	183 °C eutectique
Sn62Pb37.4Ag0.4Sb0.2 Anti-Tombstoning alliage	183 - 186 °C
Pb93Sn5Ag2	296 - 301 °C

Pourcentage métallique	
Application par diffuseur	85 - 88 %
Sérigraphie	88 %
Impression par stencil	88 - 90 %

Tailles de grain		
KG 2	Standard	45 - 75 µm
KG 3	Fine-Pitch	25 - 45 µm
KG 4	Superfine-Pitch	20 - 38 µm
KG 5	Ultrafine-Pitch	15 - 25 µm

Felder ISO-Cream® crème à braser EL 3202 Sn95,5Ag4Cu0,5

FELDER

Alliage: Sn95,5Ag4Cu0,5 **bleifrei**
Point de fusion: 217 °C eutectique

dpvlink 15323

Article	Contenu [g]	Contenu métallique [%]	Taille du grain
FE-238432029060	500	90	3 (25-45 µm)

Felder ISO-Cream® crème à braser EL 5510 Sn96Ag+

FELDER

Alliage: Sn96,5Ag3Cu0,5NiGe **bleifrei**
Point de fusion: 217 °C - 219 °C

dpvlink 15325

Article	Contenu [g]	Contenu métallique [%]	Taille du grain
FE-55237655118960	500	88 - 89	3 (25-45 µm)

Felder ISO-Cream® crème à braser EWL 2303 Sn95,5Ag4Cu0,5

FELDER

Alliage: Sn95,5Ag4Cu0,5 **bleifrei**
Point de fusion: 217 °C eutectique

dpvlink 15327

Article	Contenu [g]	Contenu métallique [%]	Taille du grain
FE-238423038955	250	89	3 (25-45 µm)

Crème à braser Felder ISO-Cream® "Clear" Sn96.5Ag3,0Cu0,5

FELDER

Alliage: Sn96.5Ag3,0Cu0,5 **bleifrei**
Point de fusion: 217 - 219 °C

dpvlink 20019

Article	Contenu [g]	Contenu métallique [%]	Taille du grain
FE-238552008960	500	88,5	3 (25-45 µm)

Stylos applicateurs de flux

Flux (sans pinceau)

Weller



Flux liquide (100ml), type 1.1.3.A (F-SW32), EN29 454. Les résidus du flux n'ont pas d'effet corrosif

dpvlink 2702

Article	Type
513.831.99	Flux (sans pinceau), 100ml Flux pour préparer des circuits imprimés et composants

Stylo doseur ESD / stylo applicateur de flux



En utilisant des stylos doseur de flux on applique des quantités définies des flux No Clean, solvants, lubrifiants, masques et produits aqueux. Ils empêchent l'évaporation du médium. Une unique valve dose précisément le médium et empêche un coulement et des éclaboussures.

dpvlink 7861

Article	Type
571.010.ESD	Stylo doseur ESD / stylo applicateur de flux 10 ml avec pointe standard en forme tournevis/acrylique AC, vide (sans médium), remplissable et rechargeable
571.011.AB	Pointe de remplacement en forme sphérique / acrylique type AB (pour stylo doseur article 571.010.ESD)
571.011.AC	Pointe de remplacement en forme tournevis / acrylique -standard- type AC (pour stylo doseur article 571.010.ESD)
571.011.AP	Pointe de remplacement en forme du point / acrylique type AP (pour stylo doseur article 571.010.ESD)
571.011.PC	Pointe de remplacement en forme tournevis / polyester type PC (pour stylo doseur article 571.010.ESD)

Stylo doseur / applicateur de flux CCP, vide 344



- remplissable avec tout type de flux
- livré avec pointe plate
- pointe remplaçable
- rechargeable
- idéal pour la réparation des circuits CMS
- placement très précis du flux

dpvlink 12931

Article	Type
C-344.705	Stylo doseur/applicateur de flux CCP avec pointe plate, vide
C-344.706	Pointe de remplacement pour style applicateur de flux (plate)

Stylo doseur ESD Bonpen



Stylo doseur vide rechargeable

- 7 pointes différentes pour applications diverses
- excellent pour une application fine et précise des flux et d'autres solutions appropriées
- utilisable pour flux, solvants, lubrifiants, masques et produits aqueux
- antistatique / version ESD

dpvlink 23097



Article	Type
I-BON-102.ESD	Stylo doseur ESD BON-102 Pointe -BR-102 forme conique courte, pinceau fin en nylon Largeur 4,3 mm, longueur 14 mm
I-BON-102B.ESD	Stylo doseur ESD BON-102B Pointe I-BR-102B forme conique courte, feutre fin Largeur 4,0 mm, longueur 9,5 mm
I-BON-102D.ESD	Stylo doseur ESD BON-102D Pointe I-BR-102D forme ciseau plate, pinceau fin en nylon Largeur 6,2 mm, longueur 17 mm
I-BON-102F.ESD	Stylo doseur ESD BON-102F Pointe I-BR-102F forme ciseau plate, feutre fin Largeur 4,5 mm, longueur 10 mm
I-BON-102K.ESD	Stylo doseur ESD BON-102K Pointe I-BR-102K forme ciseau oblique, feutre fin Largeur 4,5 mm, longueur 12,5 mm
I-BON-102S.ESD	Stylo doseur ESD BON-102S Pointe I-BR-102S forme conique ultra-fine et extra courte, pinceau fin en nylon Largeur 2,5 mm, longueur 10 mm
I-BON-102T.ESD	Stylo doseur ESD BON-102T Pointe I-BR-102T forme conique longue, pinceau fin en nylon Largeur 5,2 mm, longueur 18 mm
I-BON-102A.ESD	Stylo doseur ESD jeu BON-102A contient les stylos doseur Bonpen I-BON-102, I-BON-102B, I-BON-102D, I-BON-102F, I-BON-102K, I-BON-102S, I-BON-102T

Pointes Bonpen

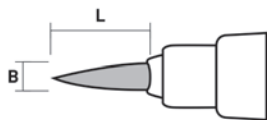

UE : 5 pièces

dpvlink 23098



Article	Version	L [mm]	L [mm]
I-BR-102.ESD	forme conique courte, pinceau de nylon fin	4,3	14
I-BR-102B.ESD	forme conique courte, feutre fin	4,0	9,5
I-BR-102D.ESD	forme ciseau plate, pinceau de nylon fin	6,2	17
I-BR-102F.ESD	forme ciseau plate, feutre fin	4,5	10
I-BR-102K.ESD	forme ciseau oblique, feutre fin	4,5	12,5
I-BR-102S.ESD	forme conique ultra-fine et extra courte, pinceau de nylon fin	2,5	10
I-BR-102T.ESD	forme conique longue, pinceau de nylon fin	5,2	18

Cartouche pour stylo doseur Bonpen ESD



dpvlink 23114



Article	Type
I-CA102.ESD	Cartouche de remplacement pour stylo doseur ESD Bonpen Contenu : 7 ccm, UE : 5 pièces

Stylo applicateur de flux SMF

ELECTROLUBE



Stylo applicateur de flux SMF

- soudabilité excellente, très bonne expansion de soudure
- Flux No Clean (type RMA) légèrement activé et rapidement séchant

- Laisse peu de résidus non-adhésifs/sans corrosion
- sans halogénures, par conséquent aucun nettoyage nécessaire
- totalement favorable à l'ozone
- haute fiabilité

dpvlink 7569



Article	Type	Volume	UE
SMF12P	Flux SMF stylos doseurs	12 ml	5 Pièce(s)

Stylo applicateur de flux sans plomb

Chemtronics



Stylo applicateur de flux sans plomb

- Flux No Clean sans corrosion et sans halogénures
- **Isol Master Eneast** (conforme RoHS)

- remplit les normes Bellcore TR-N-NWT-000078 et IPC SF-8181 pour la résistance superficielle
- remplit la norme ANSI / IPC J-STD-004, Type ROL0
- peut être enlevé à l'aide de l'agent d'enlèvement de flux Chemtronics sans plomb

dpvlink 7764



Article	Type
CW8400	Stylo applicateur de flux sans plomb, 9,0 g

Stylo applicateur de flux CircuitWorks

Chemtronics



Stylo applicateur de flux CircuitWorks®

Stylo pour une application précise et contrôlée des flux. La pointe de marquage permet une application exacte du flux sur la surface. Peut être facilement éliminé à l'aide du stylo défluxeur à agent d'enlèvement de flux ou d'un défluxeur Flux-Off.

Stylo applicateur de flux No Clean:

- pour l'application de flux No Clean organique non corrosif, sans halogénures
- Le flux remplit les normes Bellcore TR-NWT-000078 et IPC SF-818 pour résistance d'isolation superficielle

Stylo applicateur de flux colophane:

- applicaton d'un flux non corrosif du type R
- Le flux remplit la norme MIL-F-14256 E+F types R et RMA

dpvlink 6319



Article	Type
CW8100	Stylo applicateur de flux No Clean 9,0 g
CW8200	Stylo applicateur de flux colophane 9,0 g

Décapants de flux

FLU Nettoyant pour éliminer des résidus de flux **ELECTROLUBE**



FLU Nettoyant pour éliminer des résidus de flux

- Compatible avec la majorité des plastiques, caoutchoucs et élastomères
- laisse une surface parfaitement propre et sèche
- nettoyage très efficace
- avec brosse applicatrice disponible

dpvlink 2554

Article	Type
FLU200D	Vaporisateur 200 ml
FLU400D	Vaporisateur 400 ml
FLU400DB	Vaporisateur 400 ml avec brosse

- grand conteneur à 1 / 5 / 25 litres sur demande -

Nettoyant pour flux sans hexane HFFR **ELECTROLUBE**



Nettoyant pour flux sans hexane HFFR

- sans n-hexane
- élimination efficace de tous les résidus de flux
- compatible avec la plupart des plastiques, caoutchoucs et élastomères
- laisse une surface absolument propre et sèche sans aucun résidu

dpvlink 22084

Article	Type
HFFR400DB	Aérosol de 400 ml avec brosse

LFFR Nettoyant pour flux sans plomb **ELECTROLUBE**



LFFR Nettoyant pour flux sans plomb

- Solvant nettoyant à évaporation rapide pour une élimination rapide et à fond des résidus de procédé (flux, graisse et huile)
- Utilisation particulièrement efficace en éliminant les résidus de flux R, RA, RMA et No-Clean
- **für bleifrei Einsatz**
- convient pour éliminer des huiles et lubrifiants
- compatible avec la majorité des plastiques, caoutchoucs et élastomères
- laisse une surface parfaitement propre et sèche
- ne laisse pas de dépôts huileux comparé à d'autres solvants
- favorable à l'ozone à 100%, faible en odeur

dpvlink 7574

Article	Type
LFFR400DB	Vaporisateur 400 ml avec brosse

Nettoyeur pour flux Safewash Super **ELECTROLUBE**



Nettoyeur pour flux Safewash Super

- élimine les résidus de flux et des flux No-Clean assurant un niveau de propreté conforme aux exigences militaires
- faible odeur
- non toxique
- convient pour l'applications dans des systèmes de nettoyages aux ultrasons, dans le bain d'immersion ou dans une machine d'injection/un lave-vaisselle

dpvlink 21890

Article	Type
SWAS05L	Bidon de 5 litres

Stylo d'enlèvement de flux sans plomb **Chemtronics**



Stylo d'enlèvement de flux sans plomb CircuitWorks®

Stylo pour éliminer précisément le flux des circuits imprimés.

- élimine le flux sans plomb dans quelques secondes
- peut être utilisé aussi pour des flux et étain "anciens"
- séchage rapide
- **für bleifrei Einsatz** conformité RoHS
- nettoie les plus petites surfaces sur les circuits imprimés
- application précise et contrôlée

dpvlink 7761

Article	Type
CW9400	Stylo d'enlèvement de flux 9,0 g

Stylos d'enlèvement de flux **Chemtronics**



Stylos d'enlèvement de flux CircuitWorks®

Stylo pour éliminer précisément le flux des circuits imprimés.

- élimine le flux sans plomb dans quelques secondes
- séchage rapide
- nettoie les plus petites surfaces sur les circuits imprimés
- application précise et contrôlée

dpvlink 6316

Article	Type
CW9100	Stylos d'enlèvement de flux No-clean 9,0 g
CW9200	Stylos d'enlèvement de flux colophane 8,0 g

Décapant de flux sans plomb Flux-Off **Chemtronics**



Décapant de flux sans plomb Flux-Off®

Décapant de flux pour éliminer des flux sans plomb à haute température

- **für bleifrei Einsatz**
- Inflammable - Ne pas utiliser pour des circuits sous tension
- favorable à l'ozone, sans CFC /HFC
- séchage rapide
- ne laisse pas de résidu
- enlève le flux des surfaces difficilement accessibles
- enlève des résidus de flux ioniques et non ioniques

dpvlink 7759

Article	Type
ES897.BE	Vaporisateur 200 ml avec brosse (BrushClean)

Décapant de flux soluble dans l'eau Flux-Off



Décapant de flux soluble dans l'eau Flux-Off®

Décapant de flux pour éliminer des flux solubles dans l'eau et contenant de colophane

- application sûre sur des plastiques
- Inflammable - Ne pas utiliser pour des circuits sous tension
- favorable à l'ozone, sans CFC /HFCF
- séchage rapide
- ne laisse pas de résidus
- enlève le flux des surfaces difficilement accessibles
- application sûre sur des composants sensibles à l'eau
- enlève des résidus de flux ioniques et non ioniques

dpvlink 6313

Article	Type
ES830.BE	Vaporisateur 200 ml avec brosse (BrushClean)



Décapant de flux Rosin Flux-Off



Décapant de flux Rosin Flux-Off®

Décapant de flux pour éliminer des flux de colophane et Flux No-Clean contenant de colophane

- application sûre sur des plastiques
- Inflammable - Ne pas utiliser pour des circuits sous tension
- favorable à l'ozone, sans CFC /HFCF
- séchage rapide, ne laisse pas de résidus
- enlève le flux des surfaces difficilement accessibles

dpvlink 6309

Article	Type
ES835.BE	Vaporisateur 200 ml avec brosse (BrushClean)



A

Accessoires	183
Accessoires pour aspirateur	165-169
Accessoires pour mise à la terre	144
Accessoires pour poste de travail	171-183
Accessoires pour postes de travail	233
Acétone	174
Adaptateur pour fiches banane	144
Adhésif	155-156, 583
Adhésif thermoconducteur	583-584
Aerostat Ionizer	218, 220
Aerowips	573
Affichage d'événements	211
Agent de séchage	280, 284
Agrafeuse	180
Agrafeuse ESD	180
Aiguilles	538-540
Aiguilleté	151
Alr Gun Ionizer	220-221
Air- Ionizer	217-223
ALBATROS Chaussures professionnelles	76-77
Analyse de riques	10
Analyse des points faibles	10
Analyse ESD	10
Appareil de mesure universel	212
Appareil à dénuder de haute précision	493
Appareils de mesure d'ionisation	214-215, 222
Appareils de mesure de la résistance de surface	208-210
Appareils de nettoyage des semelles pour l'industrie	98
Appareils de soudage / dessoudage - Weller	588, 591-594
Appareils de surveillance de test pour systèmes à double conducteur	200-204
Appareils à air chaud - LEISTER	619
Appareils à air chaud - WELLER	600-602
Approprié pour machines	214, 217
Armoire universelle	264
Armoire à tiroir CMS	331-333
Armoire à étagères	264
Armoires à tiroirs	333-337
Armoires à tiroirs complètes, CMS	330-332
Articles de bureau	176-182
Aspirateur	165-169
Aspirateur de fumée de soudure	625-635
Aspirateur de fumée de soudure LDA	625-627
Aspirateur de polluant	627
Aspirateur ESD	167-168
Aspirateur industriel	512
Aspirateur pour service	165-169
Aspiration ---> Aspiration des fumées de soudure	625-635
Aspiration de fumées de soudure	625-635
Aspiration de fumées de soudure Accessoires	629
Aspiration de fumées de soudure série MG	632-633
Aspiration de fumées Easy-Click-60 bras d'aspiration	630, 634
Aspiration de fumées/aspiration de surface	629-635
Aspiration des fumées dde soudage	625-635
Aspiration des fumées MG	632-633
Filtres/Busés/Entonnoirs	632-633
Aspiration des fumées pour pannes à souder	628-629
Assis-debout	230-231, 244-245, 249
Avance de soudure	611
Aérosol antistatique	574

B

Bac	341
-----	-----

Bac KLT	299
Bac, boîte pliable	298-299
Bacs distributeurs, bacs à bec	342-344
Bacs Euro	300-303, 305-306
Bacs Euro Light	303-304
Bacs Euro NEWBOX	305-306
Bacs Euro Rako	302-303
Bacs Euro WEZ	300-301, 316
Bacs pour tubes CI	293-294, 341
Bacs à bec, Bacs distributeurs	342-344
Bacs, CMS	330-333, 345-348
Bacs, pour tubes CI	291-294, 341
Bain de soudure	610
Balai	166
Balai à frange	163, 570
Balances	523-524
Balances compteuses	523-524
Balances de comptage	523-524
Balances de comptage - Accessoires	524
Balances de précision	523
Balayette	167
Bande de cerclage	296
Bande en cuivre	144, 155
Bande velcro	296
Bande à contact	95-98
Bandes de contact	95-98
Barre ionisante	217-223
Barrière	190-191, 198
Basket de sécurité	68
Bloc d'alimentation Kilews	443
Bloc-tiroirs	337-340
Bloc-tiroirs pour petits composants	337-340
Bloc-tiroirs série 30 et 35	262
Bloc-tiroirs série 45	262-263
Bloc-tiroirs série LMC	261
Blocs-tiroirs	261-263
Blocs-tiroirs accessoires	263
Blouse de travail WhiteLine plus	101-103
Blouses de travail	101-112, 114
BlueLine Ionizer	219, 221-222
Bols empilables	182
Bols suspendus	182
Borne de mise à la terre	142-144, 155
Bornier de mise à la terre	144
Borniers de mise à la terre	142-144
Bottes de sécurité	42, 66, 89-90, 92
Boîte avec charnières à boules	327
Boîte d'expédition, carton ondulé	288-290
Boîte pliable	298-299
Boîte à outils	322, 330
Boîtes avec couvercle à charnière	329
Boîtes de service	330
Boîtes empilable avec couvercle à charnière	329
Boîtes pliables CMS	331-333
Boîtes rectangulaires avec couvercle	329
Boîtes rondes CMS	330
Bracelet ---> Bracelets	140
Bracelet de double conducteur	141-142
Bracelet de surveillance	200-204
Bracelet en métal	140, 142
Bracelet en textile	140-141
Bracelet en tissu	140-141
Bracelet surveillance	200-204
Bracelets	140, 145
Bracelets métalliques	140, 142
Bracelets, plastique	140-141
Bracelets, textile	140-141
Bras articulé	252, 259, 448
Bras porteur	447-448
Bras porteur avec système de positionnement	447-448
Brodérie	109
Brosse dure ESD	171-172
Brosse manuelle	173
Brosse plate	171-172
Brosse plate ESD	171-172
Brosse à main ESD	173

Brosses	171-173
Brosses de nettoyage	171-173
Brosses dure	171-172
Brosses ESD	172-173
Brucelles	216-217, 384-412
Brucelles - C.K.	388-392, 468
Brucelles - EREM	405-408, 486
Brucelles - Ideal-tek	393-405
Brucelles - Knipex	386-388, 394
Brucelles - Piergiacomini	409-412
Brucelles - Wiha	385-386
Brucelles CMS	385-386, 403-408, 412
Brucelles coupantes	403-404, 407-408
Brucelles croisées	388, 390, 396, 401, 404
Brucelles céramiques	392, 397
Brucelles de haute précision	401
Brucelles de positionnement	384-412
Brucelles de précision	384-412
Brucelles ergonomiques	402-403, 408
Brucelles ESD	385-387, 390-392, 394-396, 401-403, 409, 412
Brucelles pour plaquettes	396
Brucelles Radio	388
Brucelles universelles	385-386, 397-398, 401
Brucelles à souder WXMT	604
Brucelles, CMS	385-386, 389, 403-408, 412
Brucelles, croisées	388, 396, 401, 404
Brucelles, de positionnement	386-392, 394, 397, 412
Brucelles, de précision	385-394, 398-408
Buds	571
Buses d'aspiration DSX80 / DSXV80	617
Buses d'aspiration Weller	617
Buses d'aspiration WXDP120 DSX120	617
Buses d'aspiration/à dessouder	617
Buses à air chaud	601-602
Buses à air chaud pour HAP1	601
Buses à air chaud pour WHA900 / WHA3000	602
Buses à dessouder/à souder Leister	619

C

Caisse pliante	298-299
Caissons pliants CMS	331-333
Caissons à roulettes	337
Calculatrice	181
Calculatrice ESD	181
Canmat	95-96, 130
Capot, réutilisable	112, 268
CARBOSTAT	275
Cartonnage - CORSTAT/CORTRONIC	288-294
Cartonnage, boîtes d'expédition	288-290
Cartons, conteneurs/boîtes de storage	288-289, 291-294
Cartouches	540
Casquettes	123-126
CD-Rom- Der unsichtbare Blitzschlag	15
Chaise - Assis-debout	230
Chaise - Base en aluminium	226-228, 233, 237-238, 243-248, 270, 272
Chaise - Dossier réglable	226-228, 233, 237-238, 241-243, 245-248, 270
Chaise - Equipement en tôle d'acier	244, 271
Chaise - patins ESD	227, 237-238, 240-244, 246-248, 270-272
Chaise - Rembourrage ESD - Rembourrage de mousse intégrale	237, 239, 245
Chaise - Rembourrage ESD - Skai	239
Chaise - Rembourrage ESD - Textile	238-239, 247
Chaise - Rembourrage ESD Magic	237
Chaise - Repose-pieds	237-238, 240-244, 246-248, 270-271
Chaise - Ressort pneumatique (prolongé)	226-227, 233, 245

Chaise - réglable selon le poids de l'utilisateur	238	Chaussures de travail BATA	86-88	Coupes-câbles	479-480
Chaise avec dossier	226-228, 233, 240, 248	Chaussures de travail BIRKENSTOCK	24-25	Couple télescopique	447
Chaise avec roulettes	226-228, 233, 245, 247	Chaussures de travail ELTEN	56-63	Couplémètres	448-449
Chaise PU	229, 231	Chaussures de travail JALAS	38-43	Couvercle amovible	164
Chaises	210, 224-249	Chaussures de travail SIEVI	44-49	Couvercle amovible pour palettes	297
Chaises - Accoudoirs	227, 233, 237-238, 241-244, 246-248, 270-271	Chaussures ESD	19-43, 70-74	Couvercle pour bacs Euro ---> Bacs Euro	300, 302-303, 305
Chaises - Roulettes ESD	227, 237-238, 240-244, 246, 248, 270-272	Chaussures professionnelles	50-51	Couvercle pour conteneur ---> conteneurs	291-292
Chaises avec patins	226, 230	Chaussures professionnelles - ALBATROS	76-77	Couvre-chaussures jetables	95-98, 130
Chaises de bureau	224-249	Chaussures professionnelles - PUMA	74-75	Couvre-chaussures, jetables	95-97, 129
Chaises pivotantes / tabourets pivotants	224-249	Chaussures professionnelles - STEITZ SECURA	80-82	Couvre-chaussures, multi-usage	95-97
Chaises pivotantes BIMOS	234-245	Chaussures professionnelles LEMAITRE	78-79	CPM Charged Plate Monitor	214-215
Chaises pivotantes bimos	234-245	Chaussures professionnelles LUPPOS	50-51	Crèmes à braser	639
Chaises pivotantes de bureau	224-249	Chaussures professionnelles STEITZ SECURA	80-82	Crèmes à braser FELDER	639
Chaises pivotantes DPV	224-233	Chaussures spéciales	268	Cutter	180
Chaises pivotantes DPV-Komfort	233	Chaussures, de travail	67	Cutter ESD	180
Chaises pivotantes série BASIC	241-242	Chemise	176	Câble ---> Câbles de mise à la terre	141-142
Chaises pivotantes série BUSINESS-CHAIR	245	Chemise à clip	176	Câble de mise à la terre	141-142, 145, 201, 249
Chaises pivotantes série CLASSIC	226-228	Chiffon microfibrés	162-163, 570	Câble spiralé / câble de mise à la terre	141-142, 145
Chaises pivotantes série COMFORT-CHAIR	246	Chiffons de nettoyage	162, 570, 575-578	Câble spiralé double conducteur	141-142
Chaises pivotantes série COMFORT-PLUS-CHAIR	247	Châssis de table	253	Câble spiralé mini	141
Chaises pivotantes série ECONOMY CHAIR PISA II	247	Cire pour sols, dissipatrice	162, 571	Câbles de connexion	141, 201
Chaises pivotantes série ECONOMY PLUS CHAIR	248	Cisaille	180, 463	Câbles de terre	141-142, 208
Chaises pivotantes série ERGO CHAIR	246	Cisaille ESD	180	D	
Chaises pivotantes série INDUSTRIAL PU-CHAIR	248	Classeur	178	Dalles encastrables ECOSTAT	153, 159
Chaises pivotantes série NEON	237-238	Clé	495	Design de blouse - 3/4 longueur, à manches courtes	111
Chaises pivotantes série NEXXIT	235-236	Clé cruciforme	495	Design de blouse - 3/4 longueur, à manches longues	108-109, 111-112
Chaises pivotantes série Salles blanches Basic ESD	243-244	Clé pour armoires électriques	495-498	Design de blouse - court, à manches courtes	110
Chaises pivotantes série SINTEC	238-240	Clé à douille	415, 422-426	Design de blouse - court, à manches longues	110
Chaises pivotantes série UNITEC	240-241	Clés ajustables	497-498	Desserte	373-374
Chaises pivotantes Treston	233-234	Clés en étui pliable PocketStar	497	Dispositif d'aspiration pour séparateur de cartes	512
Chaises pivotantes Viasit	232-233	Coiffe jetable	129	Dispositif de séparation ---> Séparateurs de cartes	504-510
Chariot	251-252, 365-368	Coiffes bouffantes	130	Distributeur	173-175
Chariot caisse tôlé	164, 182	Collecteur pour matériaux recyclables	182	Distributeur d'étiquettes	189-190
Chariot d'atelier	370	ColoRex	152, 155	Distributeur de flux	174-175
Chariot de nettoyage	165-169, 182	ColoRex Plus	152	Distributeur de rubans adhésifs	189-190
Chariot de transport	297, 348, 358-374	Compact	198	Distributeur de solvants	173-174
Chariot pour bacs plastiques	365, 369-370	Compact Mantis	554-557	Distributeur ESD	173-174
Chariot pour porte-bobines	348, 372	Compartiments	307-315	Distributeur One Touch	173-174
Chariot universel	371-373	Composants du système série Concept	252-256	Distributeur pour surchaussures	95
Chariot à déchets	164-166, 182	Composants du système série TP / TPH	251-252	Documentation / archivage	196, 204, 208
Chariot à étagères	358-374	Composants du système série WB	257-259	Doigtiers	139
Chariot élévateur à fourche accessible	152	Compteur d'événements	211-212	Doigtiers jetables	139
Chariots	164	Compteur de composants - Accessoires	522	Dosage	532-534, 536-539
Chariots de stockage pour bobines CMS	348, 363-364, 372	Compteur pour composants	521-522	Doseur	173-175
Chariots à étagères / de transport / universels	371, 373-374	Compteurs de composants COUNTY	521-522	Doseurs	532-536, 539-540
Accessoires	371, 373-374	Compteurs des composants	521-522	Doseurs Fisnar	538-539
Chaussettes ESD	93	Connexion de tables de travail	254	Doseurs Kathnetics	539-540
Chaussure Business/Manager	35-36, 43, 46, 63, 68	Consultation ESD	10	Doseurs Kathnetics accessoires	540
Chaussures de sécurité	30-36, 38-43, 45-71, 75, 78-79, 82-92	Conteneur avec couvercle	293	Doseurs Vieweg	532-536
Chaussures de sécurité - DPV komfort	19-23	Conteneurs	164, 291-294, 323-327, 329	Dossiers suspendus	176
Chaussures de sécurité FTG	82-85	Conteneurs pour petites pièces	327-330, 342-343	DPV- komfort	19-23, 226, 233
Chaussures de travail	19-43, 78-79	Conteneurs, inserts	291-294, 303, 316-321, 333-337, 340	DRY-SHIELD	279-280
Chaussures de travail - ABEBA	26-37	Conteneurs, malettes	301-302, 322-327, 330, 333-337	Débardeur	116
Chaussures de travail - ATLAS	64-69	Conteneurs, subdivision	291-294, 316, 354	Décapant de vernis	162, 571
Chaussures de travail - BAAK	88-92	Conteneurs, séparations / couches intermédiaires	291-295, 302-303, 308, 311, 314	Décapant pour vernis de protection	578
Chaussures de travail - BATA	86-88	Contrôle d'accès	192-195, 198-200	Décolle étiquettes	579
Chaussures de travail - BIRKENSTOCK	24-25	Contrôle de surtension	201	Dégrappeur	510-512
Chaussures de travail - ELTEN	56-63	Convertisseur analogue numérique	215-216	Dégrappeur - lames	512
Chaussures de travail - JALAS	38-43	Corbeilles	182	Dégrappeur DPP	511
Chaussures de travail - SIEVI	44-49	Corbeilles ESD	182	Dégrappeur Hektor	510-511
Chaussures de travail ABEBA	26-37	CORSTAT	288-289, 291-294	Dégrappeur manuel	512
Chaussures de travail ATLAS	64-69	CORTRONIC	288-289, 291-294	Dégrappeur pièces de rechange	506-507, 510
Chaussures de travail BAAK	88-92	Couches de séparation	155	Dégrappeurs Accessoires	511
		Couches intermédiaires/conteneurs	150, 283-284, 291-294	Dérouleur pour métal d'apport	622
		Couches intermédiaires	308, 311, 314	Dérouleur pour rubans adhésifs	181, 188-189, 296
		Coupe-câbles	480		

Index des mots-clés

Dérouleur, dérouleur de table	188-190	Fers à souder Weller	588, 603-608	Ioniseurs	217-223
Dérouleurs de rubans adhésifs ESD		Fers à souder WXP / WXDP / WXMP		Ioniseurs, avec col de cygne	220
	181, 188, 296		603-605	Ioniseurs, aérosols	222
Détergents / Produits de nettoyage		Field Service Kit	145	Ioniseurs, modèle de table	217-219
	161-169, 569, 576-578	Fil à souder	155	Ioniseurs, pistolet	220-221
Détergents pour PC	571	Film d'emballage	284	Ioniseurs, portables	217-219
E		Film mousse	284	Ioniseurs, rampe d'ionisation	219-220
Easy-Click-60 Accessoires	635	Film mousse, en PE	284	Iron Man Plus	201
Easy-Click-60 Bras d'aspiration	634	Film plat	281	Isolé	388
Eco Gun	221	Film polyimide	624	Isopropanol IPA	174
Ecusson	109	Film rétractable	284	J	
Elastique / élastique en permanence		Film rétractable ESD	284	Jeu d'aiguilles de dosage	539
	148, 159, 172	Film tubulaire	274-275, 281	Jeu de bouton-pression universel	144
Electrode	205-206, 209-211	Film à bulles	282-283	Jeu de brucelles	408
Electrode cylindrique	209	Film étirable	284	Jeux d'embouts	428, 432
Electrode double face	210	Films de stratification	177	Jeux d'outil	468, 486
Electrode pincer	210	Films plastiques, transparents	170-171	Jeux de laboratoire CMS	330
Electrode pour dossiers	210	Fils à soudure	637-638	Jeux de pinces	
Electrode à prise manuelle	209, 215-216	Filtre, aspirateur	167-168		468, 472, 476, 478, 480, 486, 492
Electrode, dossier	210	Fim en polyester, transparent	170-171	Jeux de tournevis	
Electrode, plaque	214-215	Fixation du câble	259		414, 417-419, 421-422, 424-426
Electrode, tripode	211	Fixation murale	183, 195-196	Joint thermoconducteur	583-584
Electrode, à prise manuelle	209, 215-216	Flacons doseurs	173-175	K	
Electrodes de mesure	209-211	Flux	639	Kit de conversion douilles 4 mm / BP 10 mm	
Elite Mantis	554-557	Flux Pen	639-640		144
Éléments de sol	153, 159	Flèches de marquage	187	Kit de conversion pour prises banane	144
EM EYE ESD Event Detector	212	Foambuds	571	Kit de fer à souder	603-608
Emballage, films tubulaires	275	G		Kit de fer à souder WMP/WMR	606-607
Emballages	165, 281, 297	Gant de protection anti-coupure	134	Kit de mesure Metriso	208
Emballages, sachet en film		Gants - Bouts de doigt enduits		Kit de nettoyage	573
	274-275, 279-280		131-134, 136-137	Kit de service	145
Emballages, à coussin d'air	282-283	Gants - CARBON	132-133	Kit mini-électrode	209
Embouts	427-432	Gants - COOPER	133-134	Kits de poste de travail	145-146
Emporte-pièce	144	Gants - LEO	131-132	Kits de table, kits de table et de sol	145-146
EPA	95	Gants - Paumes enduits	131-134, 137	L	
EPA Electrostatic Protected Area	192-194	Gants - Polyester	134-135	Lampe à loupe CIRCUS	547
EPChair	224-232	Gants - TEGERA	135-139	Lampe à loupe LED	545-550
EPAClean	569	Gants - Textile	133-134	Lampe à loupe WAVE	546
EPAGlove	131-134	Gants - Textile CUT	134	Lampes	541-544
EPAmove	358-364	Gants EPAGlove	131-134	Lampes LED	541, 546, 548-549
EPAPack		Gants ESD	131-139	Lampes pour poste de travail TAMETO	544
	275-276, 279, 282-283, 288, 290, 295	Gants jetables	139, 266	Lampes pour postes de travail Luxo	542
EPApro 1000	192-194, 198-200	Gants, ESD	131-139, 266	Lampes à loupe	545-550
EPApro Control Server	192-194	Gants, jetables	139, 266	Lampes à loupe Accessoires	545-550
EPAstore		Gants, à demi-doigts	139	Lampes à loupe Daylight	548
	294-295, 307-315, 345-346, 348, 375	Gaz dépoussiérant	579	Lampes à loupe Luxo	545-547
EPAwear	101-109, 116, 122-123	Gestion de risques ESD		Lampes à loupe TEVISIO	549
ESD-Event Monitor	211-212	Gilet de haute visibilité	123-126	Lampes à loupe Waldmann	549
Etagère pivotante	255	Gilets	123-126	Lanyards	130
Etagères	255, 258, 373-376	Graisse de contact	580	Lecteur de champs électriques	
Etagères ESD	251-252, 374-376	Ground Man Plus	202		205, 212-215, 223
Etagères extensibles	255	Ground Master	202	Lecteur de champs, électrique	212
Etagères réglables	255	Guêtre	37, 268	Lecteur de code à barres	204
Etain de soudure en barre	636	H		Lingettes	162, 570
Etain à souder FELDER	636-638	HIGHSHIELD	278, 282-283	Lotion hydratante	140
Etaux	528-531	Housse - cuir synthétique		Lotion, hydratante	140
Etaux - Accessoires	530		226-228, 241-244, 270-272	Loupe portative Cam BETA	566
Étiquettes	184-187, 623	Housse - tissu		Loupes	545, 566-568
Étiquettes 'Sans plomb'	187, 623		226-228, 233, 241-242, 244-245, 247	Loupes - accessoires	566-568
Étiquettes en film	185-186	I		Lubrifiants	580
Étiquettes, en papier	184-185	IC- Butler	501	Lubrifiants des contacts / huile	580
Étiquettes, rouleaux	184	Ikarus Holm	199-200	Lubrification	580
EVO CAM	560-561	Indéformable	177, 461-463	Luminaires pour postes de travail	541-544
F		Insert pour bacs Euro	303-304	Luminaires pour postes de travail DAYLIGHT	
Fausse fiche Schuko	143-144	Inserts de séparation/conteneurs			542
Fer à dessouder	607-608		291-294, 307-316	Luminaires pour postes de travail TANEQ	
Fer à souder	588, 603-608	Inserts thermoformés	316-321	Luminaires pour postes de travail Waldmann	
Fer à souder /à dessouder Accessoires		Inserts thermoformés ---> Armoires à tiroirs			541, 544
	594, 608-610, 620-623	Instructions de manipulation	184	Luminaires pour systèmes modulaires	544
Fer à souder FE avec dispositif d'aspiration		Instruments de mesure et de contrôle		Lumière froide, lampes à loupe	546
	608-609, 627-628		192-194, 198-200, 384, 594, 608, 622	Lumière froide, luminaires linéaires	541-544
Fer à souder Jeu de rééquipement / Accessoires		Intercalaire	291-294, 316	Lumière froide, luminaires pour postes de travail	
	609, 628	Intercalaires Diviprint	316		541-544
Fer à souder WP/WSP	605-606	Interconnexion / Interconnexion possible		LYNX EVO Accessoires	559
Fer à souder à air chaud	607		197, 200, 202		
Fers à souder - accessoires	609-610				

M

Machine à emballer sous vide	285-287
Magasin de circuits imprimés Quickfill	358
Magasins	354-358
Magasins de circuits imprimés	354-358
Magasins de circuits imprimés cab	356-357
Magnétique	183
Magnétiseur	497
Makrolite 4K	564
Malette pour audit	205-206
Malettes ESD	322-325, 327
Mallette de mesure	204-205
Mallettes	
168, 206, 214-215, 301-302, 322, 325, 330	
Manchettes jetables	129
MANTIS accessoires	555-557
MANTIS Compact	555-557
MANTIS Elite	556-557
Marchepieds	249
Marquage ---> Panneaux avertisseurs	
	184-187
Marquage de sol	153, 188
Marquage pour points de mesure ESD	188
Masques pelables	582, 623-624
Masse de scellement en epoxyde	584-585
Masse de scellement polyuréthane	585
Masse de scellement résine silicone	
	585-586
Masses de scellement, en epoxyde	584-585
Masses de scellement, polyuréthane	585
Masses de scellement, résine silicone	
	585-586
Mesure de la résistance de fuite	
	204, 206, 209-210
Mesure de résistance point-à-point	
	204, 206, 210-211
Mesure de tension des événements ESD	
	212
Mesure des valeurs moyennes	212
Mesure du temps de décharge	214-215
Mesures de l'humidité	205, 211
Mesures de températures	
	205, 211, 594, 608, 622
Mesureur de champ	212-213
Metriso 3000	204-205, 207-208
Metriso B530	206, 208
Microscope stéréoscopique SX 45	553-554
Microscopes oculaires	553-554
Mikroskopes	551, 553-566
Mini-électrode	208
MiniStrip	493
Miroir d'inspection	495
Miroir télescopique	495-496
Mise à la terre	142-144
Mocassin	30-31, 36, 43, 45, 268
Modul Cross	199
Modules de cadres verticaux / cadres verticaux	
	254
Modèle de table	217
Moniteur de poste de travail WS aware	200
Monitoring	200-204
Mousse de nettoyage	574, 576
Mousse de nettoyage antistatique	574
Mousse en PE	294, 314
Mousses	288, 290, 295
Multimètre	384
Mètre à ruban	496

N

Nettoyage	161-169, 569, 574-578
Nettoyage antistatique	574-575
Nettoyage de semelles	98-99
Nettoyage des chaussures	98-99
Nettoyage des contacts	576-579
Nettoyage, antistatique	569, 574-575
Nettoyage, brosses intégrées	218, 220
Nettoyage, des contacts	576-579

Nettoyage, électrode émettrice	218
Nettoyant	586
Nettoyant ESD	162, 571
Nettoyant pour flux	576-578, 641-642
Nettoyant pour pannes à souder	620-621
Nettoyant pour pannes à souder Accessoires	
	620
Nettoyant pour sols	162, 571
Nettoyant électronique	576
Nettoyeur de semelles, mécanique	98
Nivelle	496
NORASTAT	145-146

O

Ohmmètre pour personnes	195-197
Outil d'extraction PLCC	501
Outil d'insertion	495
Outil de formage	486-487
Outil de montage / de démontage CI	501
Outil de rivetage pour bouton-pression	144
Outil de soudage	608, 613, 622
Outils - autres	493-498
Outils d'usinage CI	501
Outils d'usinages CI, PLCC	501
Outils à dénuder	487-493
Overhead Air Ionizer	219-220

P

Palettes de transport	296-297
Palettes, transport	296-297, 365
Panneau perforé	252, 256, 258
Panneaux d'avertissement	184-186
Panneaux en plastique	170-171
Pannes à dessouder	616
Pannes à souder	611-613, 615-616
Pannes à souder - Aspiration de fumée de soudure	
	628-629
Pannes à souder ET pour LR-21 / FE50	616
Pannes à souder LT pour WP80 / WSP80 / FE75	
	615-616
Pannes à souder RT pour WXMP / WMRP	
	613
Pannes à souder RTW pour WXMT / WMRT	
	613
Pannes à souder Weller	611-613, 615-616
Pannes à souder XNT pour WP 65	611-612
Pannes à souder XNT pour WTP 90	611
Pannes à souder XNT pour WXP 65	611-612
Pannes à souder XT pour WP 120 / WXP 120	
	612
Pannes à souder XTH pour WP 200 / WXP 200	
	613
Pantalon Cargo	123-126
Pantalons	109, 113-114
Pantouffles	19-25, 29, 44-45
Parois rainurées, support pour circuits imprimés	
	348-354
Pastilles de masquage	625
Patin	249
Peinture conductrice	579
Peinture conductrice à l'argent	579
Pelle à poussières	166-167, 182
Perforateur	180
Perforateur ESD	180
Petits étaux	528
Pied à coulisse à cadran	497
Pige	222
Pige TenSION	222
Pince - C.K série SensoPlus	464-467
Pince coupante de devant ---> Pincettes coupantes diagonales	
	458-459, 471, 474, 481-482
Pince coupante diagonale micro	482-483
Pince coupante diagonale à forte démultiplication	
	458-459, 480
Pince coupante diagonale, pince coupante de devant	
	450-487
Pince coupante diagonale, pince coupante spéciale	
	458-459, 463, 478, 487

Pince coupante en pointe	450-487
Pince coupante oblique, Pince coupante diagonale	
	464-465, 471, 474, 482
Pince coupante pneumatique	499-500
Pince coupante pneumatique - têtes de coupe	
	499-500
Pince coupante pour des contacts DIL	484
Pince coupante à écartement	487
Pince d'extraction	501
Pince à dénuder multifonctionnelle	489-490
Pince à sertir	488-493
Pince à sertir pour embouts	490, 492
Pince-clé	497
Pinceau	171-173
Pinceaux ESD	171-173
Pincettes	450-487
Pincettes - C.K.	463-470, 489
Pincettes - Ecotronic	468-470
Pincettes - EREM	483-487
Pincettes - Erem CMS	486
Pincettes - Erem série 500 / 600	483-484
Pincettes - Erem série 700	486
Pincettes - Ideal-tek	450-455
Pincettes - Knipex	473-480, 489-492
Pincettes - Knipex série Profi	476-478
Pincettes - Knipex série Standard	474-476
Pincettes - Knipex série Super-Kniprs	473-474
Pincettes - Knipex VDE	478-480
Pincettes - Lindstrom	481-482
Pincettes - Lindstrom série RX	481-482
Pincettes - Piergiacomini	456-463, 488-489
Pincettes - Piergiacomini série Evolution	456-459
Pincettes - Piergiacomini série Micron	459
Pincettes - WIHA	470-472
Pincettes - Wiha Professional	471-472
Pincettes Accessoires	492
Pincettes coupantes	461
Pincettes crocodiles	141, 144-145
Pincettes de précision	450-487
Pincettes multiprises	497-498
Pincettes spéciales, pincettes à cintrer	
	461-462, 487
Pincettes universelles	478-479
Pincettes à bec effilé	450-487
Pincettes à bec effilé, Pincettes à becs pointus demi-rond	
	460, 468, 485
Pincettes à becs longs	480
Pincettes à becs plats	450-487
Pincettes à becs ronds, Pincettes à becs demi-ronds	
	455, 467, 472, 474, 477, 479, 482, 486
Pincettes à dénuder	487, 489-490
Pincettes à plier, pincettes spéciales	
	461-463, 486-487
Pincettes à sertir	489-492
Pincettes à sertir, automatique	491
Pincettes, Pincettes coupantes diagonales	
	450-487
Pincettes, universelles	478-479
Pincettes, à cintrer / spéciales	
	461-463, 486-487
Pipette à vide accessoires	502
Pipette à vide Pen-Vac	502
Pipette à vide Vampire	501
Pipette à vide WVP	599
Pistolet ionisant	220-221
Plaque enfichable / Plaque à picots	348-349
Plaque à bornes	143
Plaques en polycarbonate, transparentes	
	170-171
Plaques tournantes	531
Plateau ---> Plateau	
	293
Plateaux	149, 253
Plateaux de table ESD	149
Platines de préchauffage	609-610
Pliers - Erem série 2400 MagicSense	
	484-486
Pliers CI	501
Poches	495

Index des mots-clés

Pochette pour carte d'identité	130	Roulettes non-marquantes	251-252, 380-381	Stations de soudage	588-599, 618-619
Pochettes pour bons de livraison --->		Roulettes pivotantes	164-166, 377-381	Stations de soudage JBC	618-619
Porte-étiquettes	177	Roulettes/Roues	164, 377-381	Stations de soudage JBC Compact Line	618
Pochettes transparentes	176-177	Roulettes/Roues ESD	251-252, 377-381	Stations de soudage JBC Premium Line	619
Pochettes à bulles d'air	282	Ruban adhésif	187-190	Stations de soudage WE	591
Points de mesure, marquage	188	Ruban adhésif ESD	187-188, 296	Stations de soudage WT	589-591
Polos	116-123	Ruban adhésif polyimide	624-625	Stations de soudage WX	592-594
Pompes de dessoudage manuelles	622	Ruban adhésif, antistatique/conducteur	187-188	Stations de soudage WXS mart	588
Porte-bloc	179	Ruban de marquage au sol	188	Stations de soudage/dessoudage - à air chaud	600-601, 619
Porte-bobines avec étriers	345-348	Rubans d'emballage adhésifs	187-190	Stations de soudage/dessoudage Accessoires	596, 599
Porte-bobines CMS	292, 345-348	Règle	180	Stations de test	192-197
Porte-clés	172	Règle ESD	180	Stations de travail	233
Porte-documents	176-177	Réceptif multi-usage	164, 292	Stations à air chaud	600-601
Porte-documents inclinable	255	Réceptif à tamis / en cuillère Leister	619	Stations à air chaud Accessoires	601, 609-610
Porte-documents pivotant	255	Régénération des pannes à souder	621	Stations à air chaud WHA	601
Porte-plume	181	Résistant aux solvants	174	Stations à air chaud WXA	600
Porte-plume ESD	181	Résistant à la chaleur de contact	136	Stratifié dur	149
Porte-revues	182	S		Stylo à bille	180
Porte-revues ESD	182	Sabots		Stylos doseurs	639-640
Portes-embouts / inserts	414, 417-420, 427-432, 435	Sabots ---> Sabots de sécurité	45, 67	Support	528-531
Portes-étiquettes	177	Sacchoche de technicien	495	Support d'instruments	256
Portillon	198-199	Sachet	274, 279-280	Support de circuit imprimé antistatique	531
Poste de travail série Concept	252-255	Sachet de protection	184, 279-280	Support de circuits imprimés PSCA	531
Poste de travail série TP / TPH	251-252	Sachets de protection	279-280	Support de table	183
Poste de travail série TP /TPH	145	Sachets en feuille	279-280	Support pour circuits imprimés	348-358
Poste de travail série WB	257-259	Sacs poubelle	163-165	Support pour circuits imprimés Accessoires	351-352, 354
Postes de travail	233, 263	Sacs à soufflets	165, 281, 297	Support pour circuits imprimés en forme L	348-349
Postes de travail Concept	256	Sacs, pour aspirateur	167-168	Support pour circuits imprimés Plaques enfichables	348-349
Postes de travail mobiles	263-264	Safebuds	571	Support pour l'équipement	528-531
Postes de travail Treston	233-234, 251-253, 257-259	Safecloths	573	Support pour panneau d'information	191
Pot à crayons	181	Safepads	573	Support pour sacs poubelles	164
Pot à crayons ESD	181	SAFESHIELD	289-290	Support rotatif pour bacs distributeurs	344
Poteau de balisage	190	Safetiss	573	Support rotatif pour bacs pour petites pièces	337-340
Poteau de palisage	190	Safewash	576	Support rotatif/Magasins pour petites pièces	337-340
Potence pivotante	448	Safewips	573	Supports de couple télescopique	447-448
Potentiel de tension	214	Salle blanche	126, 267-268	Supports pour circuits imprimés Kit d'essai	351-352
Poubelle	163-167, 182	Salopettes	109, 113	Surchaussures	95-98
Poubelle pour matériaux recyclables	164, 182	Sandales	19-21, 24-25, 29, 44-45	Surveillance - Mise à la terre des personnes	201-202
Poubelles	163-164	Sangle	191	Surveillance de mise à la terre	200, 202
PremiumSmooth	122-123	Sans halogène	148	Surveillance en temps réel	197, 204
Printorama	354	Scalpels	493-494	Surveillance permanente	200-204
Prise de mise à la terre	142-145	Scie circulaire	521	Sweat-shirts	116-121, 125
Prise de terre	142-144	Screen Clene	575	SX 45 accessoires	554
Produit de dispersion	156	Seau	167	Systèmes d'inspection Eschenbach	551
Produits d'entretien des chaussures	94	Semelles intérieures	37, 43, 49, 55, 63, 69, 87, 92	Système d'inspection - MANTIS	554-557
Produits de maintenance	579	Semelles intérieures orthopédiques	92	Système d'inspection Ideal-tek	565
Produits thermoconducteurs	583-584	Servante pour bacs plastiques	366, 369-370	Système d'inspection LYNX	559
Profilés / Rails profilés Poste de travail	251, 254, 258	Siège-selle	230	Système d'inspection TEK-Scope	565
Protection de la bouche	130	Smart Tweezers	216-217, 384	Système d'organisation	182, 608, 613, 622
Protection ESD	165	Soder-Wick	621-622	Système de conduite, aspiration	635
Protège-documents pivotant	183	SOLAMAT	98	Système de contrôle d'accès possible	192-194
Protège-documents pivotant Tarifold	183	Solvant	174, 586	Système de dessoudage Kit de refusion	598
Protège-documents à suspendre	183	Solvant / chiffons pour le nettoyage des pochoirs	578	Système de détection ESD	211-212
PUMA Chaussures professionnelles	74-75	Solvant de nettoyage	576	Système de manipulation PEN-VAC	502
Pâte thermoconductrice	583-584	Solvant décapante pour résines	586	Système de positionnement	448
Pâte thermoconductrice sans silicose	583	Souder / Dessouder HOT-JET	619	Système de protège-documents pivotant	183
Pédale	220	Souris d'ordinateur ESD	181	Systèmes d'inspection - LYNX	559
R		Souris ESD pour ordinateur	181	Systèmes d'inspection - MANTIS	554-557
RAACO	339-340, 342	Souris pour ordinateur	181	Systèmes d'inspection 3D	554-566
Rampe	152-153	Spannfix	529-530	Systèmes d'inspection Accessoires	554-557, 559
Rayonnages à étagères	374-376	Spray imperméabilisant	94	Systèmes d'inspection LYNX EVO	559
REELO	345	Station de soudage Unité d'alimentation	592-593, 596	Systèmes d'inspection optique	554-566
Repose-pied	249	Station de test	197	Systèmes d'inspection stéréo	551, 553-557, 559
Revêtement de sol en dalles encastrables	152, 157, 159	Station de test PGT 120	195-197	Systèmes d'inspection Vision	554-566
Revêtements de sol	146, 148, 150-156, 211	Station à air chaud WAD	600		
Revêtements de sol ESD	148, 156-159	Stations de dessoudage	594-599		
Revêtements de table	146-148	Stations de dessoudage WR	597-599		
Revêtements de table ESD	147-148	Stations de dessoudage/stations de réparation WXR	594-595		
Revêtements, rayonnage	149	Stations de dessoudage/stations de soudage WXD	596		
Roues/roulettes	164, 377-381				
Roulettes d'appareil	377-381				
Roulettes fixes	378-381				

Systèmes d'organisation pour bureaux	176-182	Tournevis ESD	417-418	Vêtement, à manches courtes	110-111, 116-118, 120-124
Systèmes de détection	212-213	Tournevis Micro	426	Vêtement, à manches longues	108-112, 118, 121, 123-124
Systèmes de filtrage des fumées de soudage	629-635	Tournevis Phillips/cruciforme	413-417, 421, 423-424, 426	W	
Systèmes de manipulation de composants	501-502	Tournevis pour vis à fentes	413-417, 421, 423-424, 426	Walking - Testkit	212, 215-216
Systèmes de mise à la terre des personnes	140-145	Tournevis pour vis à six pans creux	419-420, 422-425	WEZRack	352-354
Systèmes de rayonnage	251-252, 374-376	Tournevis pour vis à six pans creux à tête sphérique	415, 419-420, 423, 425, 496	Wips	573
Systèmes de revêtement de sols	160	Tournevis Pozidriv	413-414, 417, 421, 423-424, 426	WXSmart Stations de soudage	588
Séparateur de cartes	504-510	Tournevis Torx	413-415, 417, 422-426	Z	
Séparateur de cartes MAESTRO	508	Tournevis VDE	421-422, 433-434	Zero Smog	629-632
Séparateur de cartes MAESTRO 2, 2M	504	Tournevis Wiha série System 4	418-419	Zero Smog - Filtres/Buses/Entonnoirs	629-632
Séparateur de cartes MAESTRO 3E	505	Tournevis Wiha série System 6	420-421		
Séparateur de cartes MAESTRO 4S	506	Tournevis à basse tension	436-440		
Séparateur de cartes MAESTRO 5L	509-510	Tournevis électrique	436-446		
Séparateurs de vis	449-450	Tournevis électriques accessoires	444-446		
Séparations	291-292, 307-316	Tournevis électriques Delvo	445-446		
Série Triton	413-414	Tournevis électriques Kilews	436-442, 444-445		
Série Xonic	415-416	Tournevis, Phillips / cruciforme	413-417, 419-421, 423-424, 426		
T		Tournevis, pour vis à fente	413-421, 423-424, 426		
T-Shirt	116-123	Tournevis, Pozidriv	413-414, 417, 419-421, 423-424, 426		
Tables	251-253, 257-258	Tournevis, Torx	413-415, 417, 419-420, 422-426		
Tables de travail Concept	252-256	Tourniquet	192-194, 198-199		
Tablette auxiliaire	251, 258, 371, 373	Tourniquets	192-194, 198-200		
Tablette métallique / Rail porte-bacs	252, 258	Traitement de composants - accessoires	513, 518		
Tablier, jetable	129	Traitement de composants - CUT-BEND/VAROCUT	512-513, 516		
Tabouret	228-229, 244-245	Traitement de composants - OLAMEF série TP	513-520		
Tabouret pivotant	228-229, 244-245	Traverse porte-bacs	255		
Talon compensé	19-20	Tresses à dessouder	621-622		
Talonette pour femme	95-98	Tresses à dessouder FELDER	622		
Talonettes	95-98	Tresses à dessouder SODER-WICK	621-622		
Talonnette jetable	95-98	Trimmer céramique	416		
Talonnettes	95-98	Tyvek	128-129		
Talonnettes	98	Télécommandes pour aspiration de fumées de soudure	634		
Talonnettes, jetables	95-98	U			
Tambour de câble	205	Ultrasolve	578		
Tapis	156-159	Unité de commande Kilews	443		
Tapis antifatigues	156-159	Unités de calibrage ---> Appareils de mesure et d'essai	195		
Tapis capteurs de poussières à feuilles	99, 269	V			
Tapis d'étagère	149	Vaporisateur	579		
Tapis de sol - ASTRO	146, 150	VE Cam	562-563		
Tapis de sol - MEGA	146, 150	Veribox	207		
Tapis de sol EL	146	Vernis de blocage	579		
Tapis de sol ESD	148	Vernis de protection	578, 581-582		
Tapis de souris	181-182	Version suisse disponible	142-143, 145		
Tapis de table	147-148	Veste Softshell	123-126		
Tapis de table - mise à la terre	142-144	Veste sweat	116-121, 125		
Tapis de table ESD	147-148	Vestes d'hiver	123-126		
Tapis pour souris ESD	181-182	Vestes, hiver	123-126		
Tapis/Feuilles capteurs de poussières	99, 269	Voltmètre électrostatique	164		
Technique de dosage Consommables	536-538, 540	Vêtement	100-139		
Testeur	195	Vêtement avec col	108-112, 117-118, 121-124, 128		
Testeur de chaussures	195	Vêtement avec poches	108-112, 118, 124, 128		
Testeur pour moniteur de poste de travail	201	Vêtement d'hiver	123-126		
Testeurs pour bracelets	195-197	Vêtement de travail	100-139		
Thermo-Cool	120-121	Vêtement ESD	108-130		
Tiroirs, storage	261-263, 340	Vêtement jetable	127-130		
Top Gun Ionizer	220	Vêtement professionnel	100-139		
Tournevis	413-429	Vêtement professionnel ESD	100-139		
Tournevis - C.K.	413-416, 468	Vêtement professionnel GreyLine 180	113		
Tournevis - Jeux de lame	421	Vêtement, jetable	128-130		
Tournevis - Lames	418-421, 434-435				
Tournevis - Piergiacomini	413				
Tournevis - WERA	426-429				
Tournevis - WIHA	417-425				
Tournevis de précision	413-429				
Tournevis dynamométrique Wiha	432-435				
Tournevis dynamométriques	427, 432-435				
Tournevis dynamométriques électriques	436-446				



Chaussures ESD 26-37, 96
Salle blanche 268-269



Nettoyage 571, 573, 575



Chaussures ESD 76-77



Chaussures ESD 64-69



Chaussures ESD 88-92



Chaussures ESD 94



Chaussures ESD 86-87, 93



Accessoires pour montage 528-531



Chaises pivotantes de bureau 234-245, 249
Salle blanche 270-272



Chaussures ESD 24-25



Stockage et transport ESD 380-381



Stockage et transport ESD 350-352, 356-357
Traitement des circuits imprimés 504-511



Accessoires pour technique de soudage 621-622
Chimie 582
Matériau de revêtement 624
Métaux d'apport et produits de soudage 640-642
Nettoyage 577-578



Accessoires pour technique de soudage 622
Brucelles de précision 388-392
D'autres outils 495-496
Outils de traitement 501
Pincés 464-470
Technique de dénudage et de sertissage 489
Tournevis 414-416



Luminaire 541-542, 547-548



Tournevis électriques 445-446



Mesurer et tester 204, 215



Chaises pivotantes de bureau 226-232, 249
Chaussures ESD 19-23, 95-98
Emballages ESD 275-276, 279, 282, 285
Formations et séminaires 12-15
Mesurer et tester 192-194
Nettoyage 569
Prestations de services ESD
Protection ESD 142-144, 161, 164
Salle blanche 267
Stockage et transport ESD 308-315, 345-346, 358-364, 375
Vêtement professionnel 101-111, 113, 116-127, 130-135



Chimie 579-586
Matériau de revêtement 623-624
Métaux d'apport et produits de soudage 640-641
Nettoyage 573-574, 576-578



Chaussures ESD 56-63, 93



Brucelles de précision 405-408
Pincés 483-487
Pincés coupantes pneumatiques 499



Protection ESD 156-158



Inspection optique 551, 566-568
Luminaire 550



Accessoires pour technique de soudage 621-622
Métaux d'apport et produits de soudage 636-639

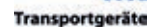

Protection ESD 164
Stockage et transport ESD 365-370



Équipement de dosage 536-538



Chaussures ESD 83-85



Brucelles de précision 393-405
D'autres outils 493-494
Inspection optique 565
Luminaire 545
Nettoyage 572
Pincés 451-455
Salle blanche 265



Chaussures ESD 38-43, 93



Technique de soudage JBC 618-619



Équipement de dosage 539-540



Compteurs / Balances 523-524
Inspection optique 551-552



Couplémètres 449
Séparateurs de vis 449
Tournevis électriques 436-444



Brucelles de précision 386-388
D'autres outils 497-498
Pincés 473-480
Technique de dénudage et de sertissage 489-492



Emballages ESD 288-289, 291-294



Appareils à air chaud Leister 619



Chaussures ESD 78-79



Protection ESD 182
Stockage et transport ESD 316-321, 323-337, 347



Pincès 481-482



Chaussures ESD 50-51



Luminaires 542



Protection ESD 150



Traitement des composants 514-515, 518, 520-521



Accessoires pour technique de soudage 623
Brucelles de précision 409-412
Pincès 456-463
Pincès coupantes pneumatiques 500
Technique de dénudage et de sertissage 488
Tournevis 413
Traitement des circuits imprimés 512



Chaussures ESD 74-75



Stockage et transport ESD 322, 330, 339-340, 342



Mesurer et tester 200-202



Chaussures ESD 44-49, 93



Mesurer et tester 213, 215, 217-220, 222



Chaussures ESD 81-82



Vêtement professionnel 135-139



Chaises pivotantes de bureau 233-234
Luminaires 543-544
Postes de travail ESD 251-264
Stockage et transport ESD 337-339, 341, 343, 371-374



Vêtement professionnel 128-129



Chaussures ESD 52-55



Stockage et transport ESD 302-303, 322, 343, 352



Chaussures ESD 70-74
Vêtement professionnel 114, 127



Chaises pivotantes de bureau 233



Inspection optique 553-557, 559, 561, 563-564, 566



Luminaires 545-547



Luminaires 541, 544, 549-550



Stockage et transport ESD 299



Accessoires pour technique de soudage 620-622
Matériau de revêtement 623
Métaux d'apport et produits de soudage 639
Systèmes d'aspiration de fumées 627-635
Technique de soudage Weller 588-617



Tournevis 426-429



Stockage et transport ESD 300-301, 316, 322, 329, 352-354



Brucelles de précision 385-386
D'autres outils 496-497
Douilles à embout 429-432
Pincès 471-472
Tournevis 417-425
Tournevis dynamométriques 432-435



Chaussures ESD 94

Exigences de l'EPA (DIN EN 61340-5-1)

Élément de contrôle ESD	Qualification de produits ^a		Vérification de l'observance ^b	
	Méthode d'essai	Limites ^c	Basée sur la méthode d'essai	Limites ^c
Surface de travail, étagères de stockage et chariots de transport ^d	IEC 61340-2-3	$R_{gp} < 1 \times 10^9 \Omega$ $R_{pp} < 1 \times 10^9 \Omega$	IEC 61340-2-3	$R_g < 1 \times 10^9 \Omega$
Point de connexion du bracelet				$R_g < 5 \times 10^6 \Omega$
Revêtement de sol	IEC 61340-4-1 ^{d,e}	$R_{gp} < 1 \times 10^9 \Omega$	IEC 61340-4-1	$R_g < 1 \times 10^9 \Omega$
Ionisation	IEC 61340-4-7	Réduction (de 1000 V à 100 V et de -1000 V à -100 V) < 20 s ou tension offset définie par l'utilisateur < ± 35 V	IEC 61340-4-7	Réduction (de 1000 V à 100 V et de -1000 V à -100 V) < 20 s ou tension offset définie par l'utilisateur < ± 35 V
Sièges	IEC 61340-2-3 (Mesure de la résistance au connectable à la terre)	$R_{gp} < 1 \times 10^9 \Omega$	IEC 61340-2-3 (mesure de la résistance à la terre)	$R_{p-p} < 1 \times 10^{11} \Omega$ or limite définie par l'utilisateur
Vêtements pour EPA	IEC 61340-4-9 ou méthode définie par l'utilisateur	$R^{p-p} < 1 \times 10^{11} \Omega$ ou limite définie par l'utilisateur	IEC 61340-4-9 ou méthode définie par l'utilisateur	$R_{p-p} < 1 \times 10^{11} \Omega$ or limite définie par l'utilisateur
Vêtements pour EPA permettant une mise à la terre	IEC 61340-4-9	$R_{gp} < 1 \times 10^9 \Omega$	IEC 61340-4-9	$R_{gp} < 1 \times 10^9 \Omega$

a	Pour la qualification des produits, les conditions environnementales pour le test doivent être (12 ± 3) % humidité relative et (23 ± 2) °C. S'il n'est pas défini dans les normes IEC en référence, la durée minimale pour le conditionnement aux températures d'ambiance pour la qualification de produits doit être 48 heures.
b	Les méthodes d'essai indiquées dans la colonne pour la vérification de l'observance se réfèrent seulement à la méthode d'essai élémentaire. Les méthodes d'essai ne sont pas censées à être complètement suivies.
c	Symboles utilisés dans ce tableau: R_g réfère à la résistance à la terre, R_{pp} réfère à la résistance au point connectable à la terre, R_{p-p} réfère à la résistance point-à-point.
d	La tension d'essai maximale admise pour la mesure des revêtements de sol ESD, qui doit être utilisée pour un programme ESD s'harmonisant avec cette norme, doit être 100 V.
e	Si l'un revêtement de sol est utilisé pour mettre à la terre le personnel manipulant les ESDS, il faut se référer aux exigences de système selon tableau 2.
f	Dans les situations où il faut tenir en compte un endommagement par le Charged Device Model (CMD), une limite inférieure de la résistance point-à-point de $R_{p-p} 1 \times 10^4 \Omega$ est recommandée
g	Les surfaces de travail sont définies comme toutes les surfaces sur lesquelles un élément sensible à l'ESD est déposé.

Exigences de la mise à la terre des personnes (DIN EN 61340-5-1)

Exigences techniques	Élément de contrôle ESD	Qualification de produits ^a		Vérification de l'observance ^b	
		Méthode d'essai	Limites ^b	Méthode d'essai	Limites ^b
Mise à la terre des personnes	Bracelets de mise à la terre (bracelets et câble de terre)	IEC 61340-4-6	$R < 5 \times 10^6 \Omega$ ou limite définie par l'utilisateur	Voir Systèmes de mise à la terre par bracelet	
	Résistance du bracelet	IEC 61340-4-6			
		Intérieur	$\leq 1 \times 10^8 \Omega$	Non applicable	
		Extérieur	$> 1 \times 10^7 \Omega$	Non applicable	
	Système de mise à la terre par bracelet ^a		Non applicable	IEC 61340-4-6 Test de la résistance de contact électrique du bracelet	$R < 3,5 \times 10^7 \Omega$
	Chaussure	IEC 61340-4-3 ^c	$R \leq 1 \times 10^9 \Omega$	Voir Système personne / chaussure	
	Système personne / chaussure / sol	IEC 61340-4-5	$R_g < 1 \times 10^9 \Omega$ valeur absolue de la tension du corps < 100 V (valeur moyenne des 5 pics les plus élevés)	IEC 61340-4-5	$R_g < 1,0 \times 10^9 \Omega^{d,f}$
Système personne / chaussure		Non applicable	Voir annexe	$R_{gp} < 1,0 \times 10^9 \Omega$	

a	Dans les situations où les vêtements pour l'EPA (selon IEC 61340-4-9) sont utilisés comme une partie du chemin de mise à la terre du bracelet, la résistance du système entier, y compris la personne, les vêtements de protection y le câble de terre, devrait être < $3,5 \times 10^7 \Omega$
b	Symboles utilisés dans ce tableau: R_g réfère à la résistance à la terre, R_{gp} réfère à la résistance au point connectable à la terre, R_{p-p} réfère à la résistance point-à-point.
c	Pour la qualification des produits des chaussures selon IEC 61340-4-3, les conditions environnementales pour le test doivent être (12 ± 3) % humidité relative et (23 ± 2) °C
d	Il faut faire un test périodique de la tension de la tension du corps générée pour vérifier que la tension s'élève à < 100 V.
e	La limite de la résistance s'applique à la mesure successive d'un seul pied, pas tous les deux pieds au même instant.
f	La limite requise den < $1,0 \times 10^9 \Omega$ est la valeur maximale admise. Sur la base des valeurs de résistance mesurées pour la qualification de produits du système chaussure / sol assurant une tension de corps maximale de 100 V, l'utilisateur devrait définir une limite supérieure et utiliser ces valeurs de résistance pour la vérification de l'observance.

Mesures de protection ESD

Les charges électrostatiques se produisent partout où les hommes se meuvent ou du matériau est déplacé. Des modules électroniques avec des structures de plus en plus petites peuvent être endommagés ou détruits par des décharges électrostatiques. Comme on ne sent pas la charge électrostatique ou ne peut pas la mesurer avec un multimètre, il n'est pas facile d'évaluer des risques pour les composants et les modules.

Exemple de l'impact des décharges électrostatiques :

- 3000 Volt Les personnes peuvent sentir la décharge (p.ex. aux poignées de portes)
- 100 Volt peuvent suffire pour effacer des informations sur un support de données magnétique
- 50 Volt Une étincelle peut enflammer des gaz explosifs
- 30 Volt peuvent endommager ou détruire des composants électroniques
- 20 Volt peuvent nuire aux LEDs et conduire à une panne après quelque temps.
- 5 Volt suffisent pour endommager des têtes de lecture des disques durs pendant la fabrication

Les composants endommagés par des décharges électrostatiques peuvent conduire à une défaillance ou une réduction de la longévité des modules concernés.

Pour éviter une charge électrostatique des personnes et du matériau il faut de mesures de protection ESD. Le but est d'éviter une charge par une mise à la terre et de décharger lentement le matériau chargé.

Les secteurs qui sont conçus de sorte que des modules électroniques peuvent être manipulés en toute sécurité, s'appellent des zones protégées contre l'ESD ou EPA (Electrostatic Protected Area). Ces secteurs sont particulièrement marqués.

Indépendamment de l'équipement de la zone protégée contre l'ESD, il faut observer des mesures supplémentaires :

- Traitement des objectifs sensibles uniquement dans les zones protégées (EPA)
- Assurer la mise à la terre du personnel en portant des bracelets et des chaussures ESD
- Porter des vêtements dissipateurs et couvrant d'autre vêtements
- Éviter des matériaux générateurs d'électricité statique comme PE, PVC, polystyrène etc
- Éviter les champs électrostatiques de > 5000 Volt/m
- Utiliser seulement des matériaux d'emballage et conteneurs de transport marqués
- Employer seulement du personnel qualifié dans le domaine de l'ESD dans les zones de protection EPA

Exemple d'une zone protégée ESD EPA (Electrostatic Protected Area)



- | | | | |
|-----------------------------------|--|-----------------------------------|--|
| 1. Ruban de marquage au sol | 7. Ioniseur | 13. Station d'essai des personnes | 19. Talonnettes / chaussures |
| 2. Revêtements de sol | 8. Nettoyant pour le revêtement de sol | 14. Panneaux d'avertissement | 20. Vêtements |
| 3. Corbeille à papier | 9. Nettoyant pour le revêtement de table | 15. Etiquettes d'avertissement | 21. Sachets en plastique |
| 4. Appareils de mesure et d'essai | 10. Revêtements d'étagère | 16. Surveillance permanente | 22. Câble de terre |
| 5. Revêtements de table | 11. Classeurs / pochette porte-documents | 17. Boîtes d'expédition | 23. Chaises |
| 6. Borniers de mise à la terre | 12. Conteneurs | 18. Bracelets | 24. Support pour des circuits imprimés |

Établissement d'un programme de contrôle ESD

Un facteur important et nécessaire pour implémenter, appliquer et vérifier des mesures de protection ESD est l'établissement d'un programme de contrôle ESD conformément à la norme DIN EN 61340-5-1. Le programme de contrôle ESD doit correspondre aux exigences individuelles de vos processus et produits.



Le programme de contrôle ESD documente vos mesures et assure leur implémentation et vérification.

Audit ESD

Un audit ESD est réalisé à base de votre programme de contrôle ESD. L'audit vérifie l'implémentation et l'observance du programme de contrôle ESD, documente les déviations et certifie l'observance dans un rapport d'audit.

ESD (Electrostatic discharge)	Transfert de charges entre des corps ayant des potentiels électrostatiques différents
ESDS (Electrostatic Sensitive Devices)	Composants sensibles aux décharges électrostatiques
EPA (Electrostatic Protected Area)	Zone de travail ESD pour manipuler des composants sensibles aux décharges électrostatiques

Ces symboles indiquent qu'il s'agit des équipements de protection ESD destinés à utiliser pour le traitement des ESDS

	C (conductive)	Conducteur Il s'agit des emballages/matériaux avec une résistance de surface de $< 1 \times 10^4 \Omega$
	D (dissipative)	Dissipateur Il s'agit des emballages/matériaux avec une résistance de surface de $> 1 \times 10^4 \Omega$ et $< 1 \times 10^{11} \Omega$
	S (shielding)	Blindant Effet blindant contre le décharge électrostatique en atténuant fortement l'énergie agissante et dissipateur



ESD SUSCEPTIBLE (= sensible aux décharges électrostatiques)

Ce symbole est utilisé depuis 1984. Il marque les composants et modules sensibles aux décharges électrostatiques.



ESD PROTECTIVE (= protégeant des décharges électrostatiques)

En 1993, ce symbole a été introduit en plus du symbole Susceptible. Il sert de marquage des produits protégeant des décharges électrostatiques comme des mats antistatiques, chariots, vêtements, housse de protection, cartons, tissus etc.

Il est recommandé de s'orienter sur les normes internationales suivantes :

DIN EN 61340-5-1	Électrostatique - partie 5-1 : Protection des dispositifs électroniques contre les phénomènes électrostatiques – Prescriptions générales
DIN EN 61340-5-2	Électrostatique - partie 5-2 : Protection des dispositifs électroniques contre les phénomènes électrostatiques – Guide d'utilisation
DIN EN 61340-5-3	Électrostatique - partie 5-3 : Protection des dispositifs électroniques contre les phénomènes électrostatiques – Classification des propriétés et des exigences relative à l'emballage destiné aux dispositifs sensibles aux décharges électrostatiques
DIN EN 61340-4-1 Ed. 2.0	Électrostatique - partie 4-1 : Méthodes d'essai normalisée pour des applications spécifiques – Résistance électrique des revêtements de sols et de sols finis
DIN EN 61340-4-3	Électrostatique - partie 4-3 : Méthodes d'essai normalisées pour des applications spécifiques – Chaussures
DIN EN 61340-4-5	Électrostatique - partie 4-5 : Méthodes d'essai normalisées pour des applications spécifiques – Méthode de la caractérisation de la protection électrostatique et des revêtements de sol par rapport à une personne
DIN EN 61340-2-1	Électrostatique - partie 2-1 : Méthodes de mesure – Capacité des matériaux et de produits à dissiper des charges électrostatiques
DIN EN 61340-2-3	Électrostatique - partie 2 - 3 : Méthodes d'essai pour la détermination de la résistance et la résistivité des matériaux planaires solides destinés à éviter les charges
ANSI/ESD S20.20-2007	Association ESD pour le développement d'un programme de contrôle des décharges électrostatiques – Protection des composants électriques et électroniques, des assemblages et des équipements (à l'exclusion des composants explosifs)



Les mesures relatives à la protection ESD sont définies dans le programme de contrôle ESD. Chaque entreprise a des processus différents et a donc besoin d'une combinaison différente des mesures de protection individuelles pour un programme de contrôle ESD optimal. Il est essentiel que ces mesures soient choisies en fonction de la nécessité technique et documentées soigneusement dans un plan de programme de contrôle ESD de sorte que toutes les parties concernées connaissent les exigences du programme.

Exigences concernant un programme de contrôle ESD :

L'organisation doit établir, documenter, introduire et maintenir le programme ainsi que vérifier son observance conformément aux exigences de la norme DIN EN 61340-5-1.

Coordinateur ESD

L'organisation doit désigner une personne responsable de la mise en œuvre et du respect des exigences liées à la norme. En faisant cela, il faut observer les points suivants :

- Désignation par la direction
- Le coordinateur ESD est responsable de la mise en œuvre de toutes les mesures
- Définir des mesures de protection ESD nécessaires dans des instructions de travail appropriées
- Contrôler la mise en œuvre de celles-ci dans les domaines différentes
- Avoir la compréhension nécessaire
- Organiser et exécution des audits internes
- Contrôle et éventuellement l'identification des propriétés des matériaux ESD récemment acquis

Plan-programme de contrôle ESD

L'organisation doit préparer un plan-programme de contrôle ESD adressant toutes les exigences suivantes au programme. Celles-ci sont :

- Formation
- Qualification des produits
- Vérification de l'observance
- Systèmes de mise à la terre/connexion
- Mise à la terre des personnes
- Exigences de l'EPA
- Systèmes d'emballage
- Marquage

Le plan est le document de base pour l'introduction et la vérification du programme de contrôle ESD. L'objectif est un programme complètement introduit et intégré qui correspond aux exigences du système de qualité interne. Le plan doit être valable pour tous les aspects du travail de l'organisation.

Mise à terre des personnes

Tout le personnel doit être mis à la terre selon les exigences indiquées ci-dessous ou connecté au système de compensation de potentiel quand on manipule des ESDs. Quand les employés sont assis dans une zone protégée, ils doivent être mis à la terre par des bracelets. En station debout le personnel peut être mis à la terre par des bracelets ou par le système sol / chaussures.

Quand un système sol / chaussure est utilisé, le personnel doit porter des chaussures ESD avec les deux pieds et les deux conditions suivantes doivent être remplies :

- la résistance totale du système (de la personne passant par les chaussures et le sol à la terre) doit être moins de $1,0 \times 10^9$ Ohm
- la tensions générée maximale doit être < 100 V

Zone protégée contre les décharger électrostatiques (EPA)

Le traitement des dispositifs sensibles aux décharges électrostatiques (ESDS) sans couverture ou emballage protégeant contre des décharges électrostatiques doit être fait dans une EPA. Il faut indiquer les limites de l'EPA clairement comme limites de l'EPA (p.ex. des panneau d'avertissement indiquant la présence d'une EPA doivent être placés de manière qu'ils soient visible pour le personnel avant d'entrer l'EPA). Remarque

L'EPA peut se composer d'un édifice, d'une pièce entière ou des tables de travail individuelles.

L'accès à l'EPA doit être limité au personnel qui a fait une formation ESD correspondante. Des personnes sans formation sont permises d'entrer dans une EPA uniquement en compagnie du personnel formé.

Exigences de l'EPA

Élément de contrôle ESD	Vérification de l'observance ^f	
	Basée sur la méthode d'essai	Limites ^b
Surface de travail, étagères de stockage et chariots de transport ^g	IEC 61340-2-3	$R_g < 1 \times 10^9 \Omega$
Point de connexion du bracelet		$R_g < 5 \times 10^6 \Omega$
Revêtement de sol	IEC 61340-4-1	$R_g < 1 \times 10^9 \Omega$
Ionisation	IEC 61340-4-7	Réduction (de 1000 V à 100 V et de -1000 V à -100 V) < 20 s ou tension offset définie par l'utilisateur $< \pm 35$ V
Sièges	IEC 61340-2-3 (mesure de la résistance à la terre)	$R_g < 1 \times 10^9 \Omega$
Vêtements pour EPA	IEC 61340-4-9 ou méthode définie par l'utilisateur	$R_{p-p} < 1 \times 10^{11} \Omega$ ou limite définie par l'utilisateur
Vêtements pour EPA permettant une mise à la terre	IEC 61340-4-9	$R_{gp} < 1 \times 10^9 \Omega$

Exigences de la mise à la terre des personnes

Exigences techniques	Élément de contrôle ESD	Vérification de l'observance	
		Méthode d'essai	Limites ^b
Mise à la terre des personnes	Système de mise à la terre par bracelet ^a	IEC 61340-4-6 Test de la résistance de contact électrique du bracelet	$R < 3,5 \times 10^7 \Omega$
	Système personne / chaussure / sol	IEC 61340-4-5	$R_g < 1,0 \times 10^9 \Omega$ ^{c,e}
	Système personne / chaussure	Siehe Anhang ^d	$R_{gp} < 1,0 \times 10^9 \Omega$

Note de bas de page :

a)	Dans les situations où les vêtements pour l'EPA (selon IEC 61340-4-9) sont utilisés comme une partie du chemin de mise à la terre du bracelet, la résistance du système entier, y compris la personne, les vêtements de protection y le câble de terre, devrait être $< 3,5 \times 10^7 \Omega$.
b)	Symboles utilisés dans ce tableau: R_g réfère à la résistance à la terre, R_{gp} réfère à la résistance au point connectable à la terre, R_{p-p} réfère à la résistance point-à-point.
c)	Il faut faire un test périodique de la tension de la tension du corps générée pour vérifier que la tension s'élève à < 100 V.
d)	La limite de la résistance s'applique à la mesure successive d'un seul pied, pas tous les deux pieds au même instant.
e)	La limite requise de $< 1,0 \times 10^9 \Omega$ est la valeur maximale admise. Sur la base des valeurs de résistance mesurées pour la qualification de produits du système chaussure / sol assurant une tension de corps maximale de 100 V, l'utilisateur devrait définir une limite supérieure et utiliser ces valeurs de résistance pour la vérification de l'observance.
f)	Les méthodes d'essai indiquées dans la colonne pour la vérification de l'observance se réfèrent seulement à la méthode d'essai élémentaire. Les méthodes d'essai ne sont pas censées à être complètement suivies.
g)	Les surfaces de travail sont définies comme toutes les surfaces sur lesquelles un élément sensible à l'ESD est déposé.

Marquage de chaussures de travail

Exigences fondamentales (extrait)	EN ISO 20345	EN ISO 20347
Effet antidérapant (SRA, SRB ou SRC) Absorption d'énergie de l'embout	SB 200 joule	OB -

Exigences additionnelles	EN ISO 20345	EN ISO 20347
Arrière fermé Propriétés antistatiques Absorption d'énergie du talon	S1	01
comme S1, plus : résistance à la pénétration et à l'absorption de l'eau	S2	02
comme S2, plus : semelle antiperforation semelle d'usure à crampons	S3	03

EN ISO 20345 :2011 en vigueur depuis décembre 2011

EN ISO 20347 :2012 en vigueur depuis février 2012

Exigences (extrait de la norme)	Symbols	SB	S1	S2	S3	OB	01	02	03
------------------------------------	---------	----	----	----	----	----	----	----	----

Basic requirements									
Chaussures dans l'état assemblé									
Protection des orteils (200 joule)		●	●	●	●				
Effet antidérapant (SRA, SRB ou SRC)		●	●	●	●	●	●	●	●

Exigences additionnelles									
Chaussures dans l'état assemblé									
Semelle anti-perforation	P	○	○		●	○	○		●
Chaussures antistatiques	A	○	●	●	●	●	●	●	●
Absorption d'énergie du talon	E	○	●	●	●	●	●	●	●
Semelle isolante contre la chaleur	HI	○	○	○	○	○	○	○	○
Semelle isolante contre le froid	CI	○	○	○	○	○	○	○	○

Matériau de dessus des chaussures									
Résistance à la pénétration et à l'absorption de l'eau	WRU	○	○	○	○	○	○	○	○

Semelle d'usure									
Résistance à la chaleur de contact	HRO	○	○	○	○	○	○	○	○
Résistance aux hydrocarbures	FO	●	●	●	●	○	○	○	○

● exigence obligatoire
○ exigence facultative

Conditions générales de vente, de livraison et de paiement (extrait**)

La vente de nos produits est réservée exclusivement aux professionnels. **Pas de vente aux particuliers !**

*Frais forfaitaires d'expédition par commande

- Allemagne :
5,90 € frais forfaitaires d'expédition, aucune commande minimum
- Belgique, Danemark, France, Luxembourg, Pays-Bas, Autriche, Pologne, Tchéquie et Hongrie :
10,- € frais forfaitaires d'expédition, 50,- € commande minimum
- Finlande, Grande Bretagne, Irlande, Italie, Lettonie, Norvège, Portugal, Roumanie, Suède et Espagne :
15,- € frais forfaitaires d'expédition, 50,- € commande minimum

Pour d'autres pays au sein de et dehors de l'UE veuillez nous contacter.

Les **frais d'expédition forfaitaires** sont uniquement valables pour des livraisons qui sont expédiées comme paquet standard

Les expéditions en fonction du volume, livraisons par transporteur et marchandises dangereuses sont exclues !

Livraison en port dû départ entrepôt, emballage y compris. L'expédition en dehors de l'UE seulement sur demande !

Frais forfaitaires d'expédition
5.90 €*
par commande

**** Les CG complètes sont disponibles sur : www.dpv-elektronik.de/agb**

Informations actuelles concernant le règlement général sur la protection des données (RGPD) sous : www.dpv-elektronik.de/dsgvo

Les prix sont disponibles en ligne sous www.dpv-elektronik.de

Vous trouvez vos prix individuels dans votre compte personnel de notre boutique en ligne.
Après votre enregistrement sous www.dpv-elektronik.de nous débloquerons votre accès personnel à court terme.

Mentions légales

DPV Elektronik-Service GmbH

Catalogue général

Édition : DPV FR 2023/2024

Nos prix peuvent être consultés sur www.dpv-elektronik.de

Toutes les données techniques correspondent à l'état lors de la mise sous presse.

Ce catalogue a été créé avec le plus grand soin possible à l'aide d'un programme de PAO.

Nous nous réservons le droit à l'erreur, modifications de prix et techniques.

Toute reproduction du catalogue est soumise à notre autorisation.

Copyright © 2023 by DPV Elektronik-Service GmbH, 75031 Eppingen, Allemagne



VOTRE PARTENAIRE POUR LA FABRICATION ÉLECTRONIQUE

Gestion d'ESD	■
Chaussures ESD	■
Vêtement ESD	■
Salles blanches	■
Protection ESD	■
Équipement de test	■
Chaises ESD	■
Postes de travail ESD	■
Emballages ESD	■
Stockage et transport ESD	■
Outils	■
Traitement des circuits imprimés	■
Traitement des composants	■
Accessoires pour montage	■
Équipement de dosage	■
Luminaires	■
Inspection optique	■
Nettoyage	■
Chimie	■
Équipement de soudage	■



DPV Elektronik-Service GmbH
Herrengrundstr. 1
75031 Eppingen, Allemagne
Téléphone : +49 (0)7262 9163-0
E-Mail : info@dpv-elektronik.de
Internet : www.dpv-elektronik.de



Ventes Europe / International

DPV Elektronik-Service GmbH
Téléphone : +49 (0)7262 9163-200
E-Mail : Export@dpv-elektronik.de



Ventes Suisse et Liechtenstein

Compumet AG
Theodorshofweg 22
4310 Rheinfelden, Schweiz
Téléphone : +41 (0)61 836 10 50
E-Mail : info@compumet.ch
Internet : www.compumet.ch



Veillez découvrir notre vaste
gamme de produits et commandez
en ligne :

www.dpv-elektronik.de